

Fechadura digital

Parabéns, você acaba de adquirir um produto com a qualidade e segurança Intelbras.

A fechadura digital de sobrepor FD 2000 é utilizada para controle de acesso de residências e apartamentos. Possui como métodos de identificação senha numérica, através de um teclado de 12 teclas, e chaveiro de proximidade. Sua instalação é simples e a alimentação da fechadura é feita por 4 pilhas AA. O teclado é luminoso, você consegue operar a fechadura mesmo em ambientes escuros. Não se preocupe com a carga das pilhas, a fechadura sinaliza quando você tiver que trocá-las. Mesmo esgotando a carga das pilhas é possível acessar a fechadura através de uma bateria de 9 V. Você nunca ficará trancado do lado de fora. Tudo isso com um excelente acabamento!

1. Cuidados e segurança

Para a limpeza use somente uma flanela ou pano de microfibra seco. Não use limpadores ou solventes, exemplo álcool, pois podem causar danos à carcaça e infiltrar-se no aparelho, causando dano permanente.

Produto próprio para instalação em ambientes internos. Não exponha o aparelho ao sol, à chuva ou à umidade. Caso isso aconteça, remova as pilhas e leve o aparelho imediatamente a uma assistência técnica autorizada.

Nunca abra a sua fechadura, troque ou substitua peças, exceto as pilhas.

Este produto possui uma pilha/bateria interna. Após sua vida útil, as pilhas/baterias devem ser entregues a uma assistência técnica autorizada da Intelbras ou realizar diretamente a destinação final ambientalmente adequada evitando impactos ambientais e a saúde. Caso prefira, a pilha/bateria assim como demais eletrônicos da marca Intelbras sem uso, pode ser descartado em qualquer ponto de coleta da Green Eletron (gestora de resíduos eletroeletrônicos a qual somos associados).

Em caso de dúvida sobre o processo de logística reversa, entre em contato conosco pelos telefones (48) 2106-0006 ou 0800 704 2767 (de segunda a sexta-feira das 08 às 20h e aos sábados das 08 às 18h) ou através do e-mail suporte@intelbras.com.br.

Use sempre pilhas alcalinas. Quando a fechadura sinalizar pilha fraca, troque todas as quatro por pilhas novas.

Para efeito de segurança, troque regularmente sua senha e não utilize senhas sequenciais.

A Intelbras não acessa, transfere, capta, nem realiza qualquer outro tipo de tratamento de dados pessoais a partir deste produto.

Este equipamento não tem direito à proteção contra interferência prejudicial e não pode causar interferência em sistemas devidamente autorizados.

Atenção: danos causados pelo não cumprimento das recomendações de instalação ou uso inadequado do produto não são cobertos pela garantia. Verifique o certificado de garantia do produto.

2. Especificações técnicas

Tensão de alimentação	6 Vdc (4 pilhas AA)
Tensão de alimentação de emergência	9 Vdc (1 bateria)
Temperatura de operação	-10 a 55 °C
Tipo de chaveiro de proximidade (TAG)	MIFARE ISO/IEC 14443A
Tipo de identificação	Senha numérica e chaveiro de proximidade (TAG)
Capacidade máxima de TAG	100
Capacidade máxima de senhas	1 senha de administrador; 4 senhas de usuário; 4 senhas de visitante.
Autonomia das pilhas	1 ano para 10 acessos diários
Espessura da porta	25 a 50 mm
Dimensões da unidade externa (L x A x P)	73 x 178 x 24 mm
Dimensões da unidade interna (L x A x P)	72,8 x 171,5 x 43 mm
Resistência ao impacto	300 kgf
Material	Alumínio, zinco, ABS
Umidade	0 a 95% sem condensação
Tecnologia	RFID, frequência 13,56 MHz, modulação ASK, potência 93,5 dBuV/m @ 10 m

Atenção: a bateria 9 V não acompanha o produto.

3. Produto

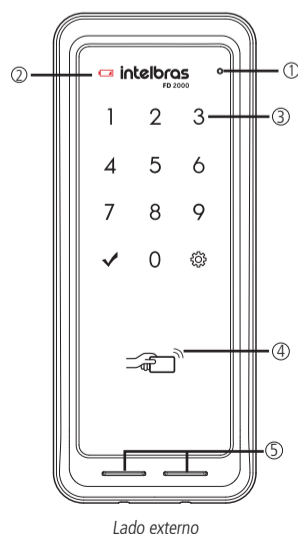

Lado externo

1. Botão de reset
2. Indicador de baixo nível de carga das pilhas
3. Teclado
4. Leitor de proximidade
5. Terminais para bateria de emergência

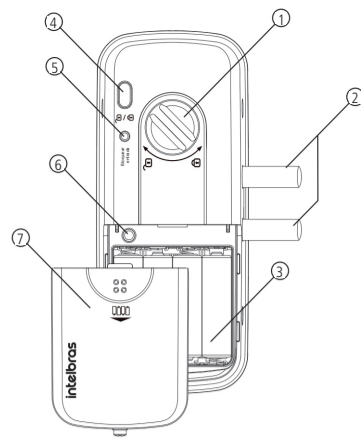

Lado interno

1. Manopla
2. Lingueta
3. Compartimento de pilhas
4. Botão de fechamento/abertura
5. Botão Não perturbe
6. Botão de cadastro
7. Tampa

4. Configuração

4.1. Senhas

- » Todas as senhas podem ser compostas por uma sequência de 4 a 12 dígitos;
- » Cadastre até 9 senhas, sendo elas, 1 do administrador, 4 de usuários e 4 do visitante;
 - » **Senha do administrador:** é a senha que tem acesso ao cadastro e a exclusão de senhas do sistema, além de poder abrir a porta;
 - » **Senha do usuário:** é a senha que apenas abre a porta;
 - » **Senha do visitante:** é uma senha que tem direito a abrir a porta uma única vez. Após o primeiro acesso, ela será automaticamente apagada do sistema.
- » As senhas de usuário e visitante são cadastradas em posições por ordem. Por exemplo, a primeira senha cadastrada será a senha da posição 1, a segunda a da posição 2 e assim por diante, até a posição 4.
- » Lembre que a fechadura possui quatro posições de senhas de usuário e quatro posições de visitante. Caso já tenha senha(s) cadastrada(s) e queira alterá-la(s), é necessário primeiro apagar a(s) senha(s) que deseja alterar.

Cadastrar/alterar senhas

- » Realize o cadastro ou alteração de senhas com a porta aberta. Você terá que acessar a unidade interna e a externa durante esse processo.
- » Após cadastrar ou alterar a(s) senha(s), verifique com a porta ainda aberta se a senha foi cadastrada corretamente (siga as orientações do item 5.1. *Abertura por senha*).
- » Ao substituir as senhas, memorize-as ou guarde-as em segredo! Não há um jeito alternativo de abrir a fechadura senão pela digitação das senhas.
- » A senha do administrador padrão de fábrica é 1234. Nunca mantenha essa senha! Após a instalação, substitua-a conforme o procedimento a seguir.
 1. Remova a tampa do compartimento de pilhas;
 2. Aperte o botão de Cadastro. Ao apertar o botão, o teclado presente na unidade externa acenderá;
 3. Neste momento o cadastro de senha está bloqueado. Digite uma senha do administrador + ✓. Caso o produto seja recém-instalado, digite a senha padrão 1234 e pressione ✓;
 4. Escolha uma das opções de senhas a ser cadastrada:
 - » Para alterar a senha do administrador: digite 0;
 - » Para cadastrar a senha do usuário: digite 1;
 - » Para cadastrar a senha do visitante: digite 4;
 5. Digite uma senha de 4 a 12 dígitos e pressione ✓;
 6. Confirme a senha e pressione ✓. Uma sequência de sinais sonoros será emitida confirmando a inclusão do cadastro;
 7. Deseja cadastrar mais senhas (somente para as senhas de usuário e visitante)?
 - » **Sim:** repita os tópicos 5 e 6 acima antes que o teclado apague. Ao cadastrar a 4ª senha, o teclado apagará automaticamente.
 - » **Não:** aguarde o teclado apagar ou pressione ✓ para finalizar o cadastro.

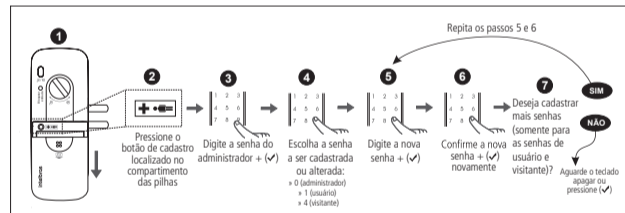

Cadastrar/alterar senhas

Apagar Senha

- » Realize o cadastro ou alteração de senhas com a porta aberta. Você terá que acessar a unidade externa durante esse processo.
- » Somente as senhas de usuário e visitante podem ser apagadas. A senha de administrador só pode ser alterada.

Individualmente

1. Remova a tampa do compartimento de pilhas;
2. Aperte o botão de Cadastro. Ao apertar o botão, o teclado presente na unidade externa acenderá;
3. Digite a senha do administrador + ✓;
4. Escolha uma das opções de senhas a ser apagada:
 - » Para senha do usuário: digite 3;
 - » Para senha do visitante: digite 6;
5. Digite a posição que deseja excluir:
 - » Para senhas de usuário posições de (1~4);
 - » Para senhas de visitante posições de (1~4);
6. Confirme a exclusão pressionando ✓. Uma sequência de sinais sonoros será emitida confirmando a exclusão do cadastro.

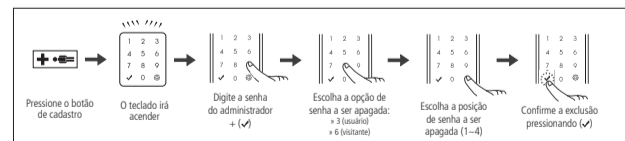

Excluir senha individual

Em grupo

1. Remova a tampa do compartimento de pilhas;
2. Aperte o botão de Cadastro. Ao apertar o botão, o teclado presente na unidade externa acenderá;
3. Digite a senha do administrador + ✓;
4. Escolha uma das opções de senhas a ser apagada:
 - » Para senha do usuário: digite 3;
 - » Para senha do visitante: digite 6;
5. Mantenha a tecla (⊕) pressionada por 5 segundos. Uma sequência de sinais sonoros será emitida confirmando a exclusão dos cadastros.

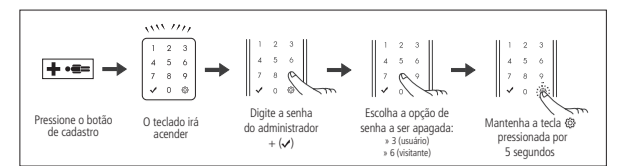

Excluir senha do grupo

4.2. Tags

Atenção: cadastre até 100 Tags/chaveiros.

- » As Tags/chaveiros podem ser cadastrados separadamente. O cadastro de novas Tags/chaveiros não exclui nem sobreescreve os cadastros anteriores. Ao cadastrar a 100ª Tag, o teclado apagará automaticamente.
- » Realize o cadastro de Tags/chaveiros com a porta aberta. Você terá que acessar a unidade interna e a externa durante este processo.
- » Após cadastrar a Tag/chaveiro, verifique com a porta ainda aberta se este foi cadastrado corretamente (siga as orientações do item 5.3. *Abertura por Tag*).
- » Ao cadastrar as Tags, guarde-as em segredo! Não há um jeito alternativo de abrir a fechadura senão pelos métodos de entrada (senha, Tags e impressões digitais cadastradas) ou pela chave mecânica.
- » A senha de fábrica é 1234. Nunca mantenha essa senha! Após a instalação, substitua-a conforme o item 4.1. *Cadastrar/remover senhas*.

Cadastro de Tags (chaveiro de proximidade e Tag adesivo)

Para cadastrar novas impressões digitais, siga o procedimento a seguir:

1. Remova a tampa das pilhas;
2. Aperte o botão de cadastro que fica na unidade interna da fechadura, próximo às pilhas. Ao apertar o botão, um sinal sonoro será emitido e o teclado da unidade externa acenderá;
3. Digite a senha do administrador + ✓;
4. Digite 2 para cadastrar Tag;
5. Enquanto a luz estiver acesa aproxime uma nova TAG ou chaveiro de proximidade sobre o leitor. Uma sequência de sinais sonoros será emitida, confirmando a inclusão do cadastro;
6. Deseja cadastrar mais Tags?
 - » **Sim:** repita o tópico 5 acima antes que o teclado apague. Ao cadastrar a 100ª Tags, o teclado apagará automaticamente.
 - » **Não:** aguarde o teclado apagar ou pressione ✓ para finalizar o cadastro.

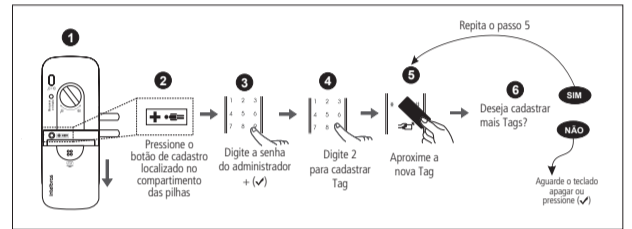

Cadastro de Tags

Dica: ao utilizar as Tags adesivas junto a celulares e smartphones, certifique-se de adesivá-las de tal maneira que as Tags fiquem expostas. Não é recomendado adesivá-las entre o smartphone e a capa de proteção.

Apagar/remover Tags

Individualmente

1. Remova a tampa do compartimento de pilhas;
2. Aperte o botão de Cadastro. Ao apertar o botão, o teclado presente na unidade externa acenderá;
3. Digite a senha do administrador + ✓;
4. Digite 8 para apagar Tag;
5. Digite a posição que deseja excluir. Para Tags posições de (1~100);

Exemplo:

 - » Caso você queira excluir a Tag cadastrada na posição 2, você deve pressionar a tecla 2;
 - » Caso você queira excluir a Tag cadastrada na posição 21, você deve digitar (2) + (1);
6. Confirme a exclusão pressionando ✓. Uma sequência de sinais sonoros será emitida confirmando a exclusão do cadastro.

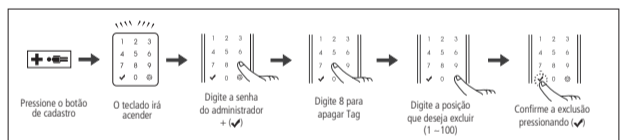

Remover Tags individualmente

Em grupo

1. Remova a tampa do compartimento de pilhas;
2. Aperte o botão de Cadastro. Ao apertar o botão, o teclado presente na unidade externa acenderá;
3. Digite a senha do administrador + ✓;
4. Digite 8 para apagar Tag;
5. Mantenha a tecla (⊕) pressionada por 5 segundos. Uma sequência de sinais sonoros será emitida confirmando a exclusão dos cadastros.

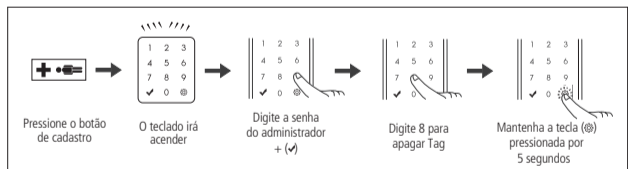

Remover Tags em grupo

4.3. Ativar/desativar travamento automático

Esta função é utilizada para ativar ou desativar o travamento automático da fechadura. Quando a função está ativada, após fechar a porta, a fechadura trava automaticamente. Quando desativada, após fechar a porta, é necessário tocar no teclado e pressionar a tecla (⊕) para travar sua fechadura. Para ajustar essa configuração, siga o procedimento:

1. Toque no teclado, o teclado acenderá;
2. Digite a senha e mantenha a tecla (⊕) pressionada por 3 segundos até ouvir um bipe;
3. Escolha entre as opções:
 - » **Ativar:** pressione (⊕) e depois pressione 4.
 - » **Desativar:** pressione (⊕) e depois pressione 7.

Após selecionar a opção, um sinal sonoro será emitido e a luz do teclado apagará.

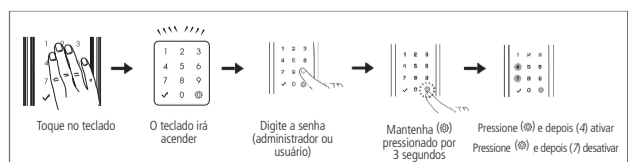

Travamento automático

Padrão de fábrica: *ativado*.

Importante: para travamento automático *Ativado*, a fechadura também travará ao tocar no teclado. Para travamento automático *Desativado*, é necessário tocar no teclado e pressionar a tecla (⊕) para travar sua fechadura.

