

intelbras

Manual do usuário

Duo SS 230
Duo SS 230 MF

intelbras

Duo SS 230 e Duo SS 230 MF Controlador de acesso

Parabéns, você acaba de adquirir um produto com a qualidade e segurança Intelbras.

O Duo SS 230 e o Duo SS 230 MF são controladores de acesso stand alone que possuem conexão com software de gerenciamento SoapAdmin 3.5, via Ethernet, e têm a capacidade de fazer download e upload através de um pen drive. Os métodos de autenticação utilizados são senha numérica e cartão de proximidade.

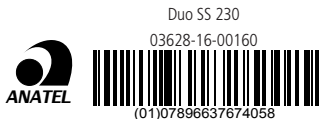

Este equipamento opera em caráter secundário, isto é, não tem direito à proteção contra interferência prejudicial, mesmo de estações do mesmo tipo, e não pode causar interferência a sistemas operando em caráter primário.

Cuidados e segurança



- » É obrigatório o uso de fontes de alimentação estabilizadas ou lineares que protejam o equipamento contra surtos da rede.
- » Com a rede elétrica desligada, execute toda a instalação e somente após verificar se a instalação está correta, ligue a rede elétrica.
- » Ligue primeiro o cabo GND (0 V) e depois os outros cabos. Isso previne danos causados pela energia estática.
- » Utilize cabos flexíveis de 0,75 mm² ou superiores para ligações de alimentação do equipamento e fechadura.
- » Utilize cabos flexíveis de 0,50 mm² ou superiores para as demais ligações do equipamento. Não utilize cabos UTP para fazer qualquer tipo de ligação, pois, além de não serem adequados, podem prejudicar o funcionamento do produto.

Obs.: recomenda-se o uso de cabos-manga blindados para ligação dos leitores em ambientes que possam sofrer interferência eletromagnética.

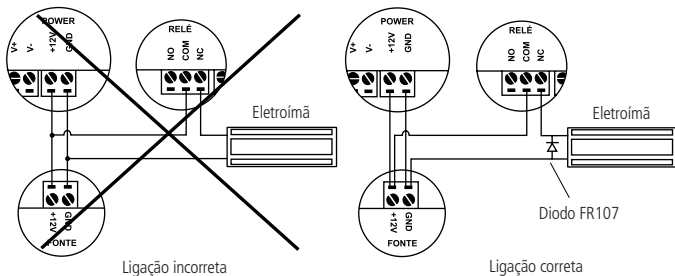
- » Não se deve passar cabos de rede elétrica e cabos de dados (manga) na mesma tubulação.
- » Não faça derivação dos terminais de alimentação da controladora para os terminais de ligação da fechadura. Deve-se trazer dois fios separados da fonte de alimentação, como exibe a imagem a seguir:



Recomendação de instalação

- » Use o diodo FR107 nas fechaduras-eletrôímã que não são da marca Automatiza, como demonstrado na figura anterior.
- » Use o circuito desmagnetizante fornecido junto com a fechadura-eletrôímã Automatiza.
- » Não instale o produto em locais sujeitos a extremo calor ou umidade.
- » Recomenda-se utilizar uma rede isolada com o servidor ligado no mesmo switch das controladoras, para melhorar o desempenho do sistema. Não recomendamos o cascadeamento entre switches.
- » Não exponha o produto ao sol , à chuva  ou à umidade. Este produto deve ser instalado em locais cobertos.

Atenção: danos causados pelo não cumprimento das recomendações de instalação ou uso inadequado do produto não são cobertos pela garantia, vide certificado de garantia do produto.

Índice

1. Especificações técnicas	7
2. Características	7
3. Produto	8
4. Conteúdo da embalagem	9
5. Esquemas de ligação	9
5.1. Fonte de alimentação	9
5.2. Fechadura-eletrôímã	11
5.3. Fechadura-eletrôímã Automatiza	12
5.4. Fechadura eletromecânica	13
5.5. Fechadura solenoide	14
5.6. Botão de saída	15
5.7. Saída alarme 12 V	15
5.8. Campainha	16
5.9. Leitor auxiliar	17
5.10. Entrada auxiliar	17
6. Operações do sistema	18
6.1. Menu de programação	18
6.2. Usuário	18
6.3. Novo usuário	18
6.4. Controle acesso	22
6.5. Sistema	31
6.6. USB	33
6.7. Gerenciar dados	35
7. Comunicação do equipamento	37
7.1. Comunicação	37
Termo de garantia	40

1. Especificações técnicas

Tensão de alimentação	12 Vdc
Potência de consumo	3,6 W
Corrente de chaveamento	300 mA
Temperatura de operação	0° C ~ 45° C
Umidade de operação	20% a 80%
Métodos de autenticação	Cartão de proximidade e senha numérica
Frequência de operação	Duo SS 230 – 125 kHz Duo SS 230 MF – 13,56 MHz
Capacidade máxima de cartões	30.000
Interface de comunicação	Ethernet
Dimensões (L x A x P)	94 x 130 x 52 mm

2. Características

- » Fácil instalação.
- » Gabinete plástico de alta resistência.
- » Visual moderno e funcional.
- » Capacidade de armazenar até 80.000 eventos.
- » Compatível com leitores auxiliares Wiegand, de acordo com a frequência do modelo adquirido.
- » Saída Wiegand.
- » Conexão com o software SoapAdmin 3.5.
- » Capacidade de realizar download e upload através de um pen drive.

3. Produto

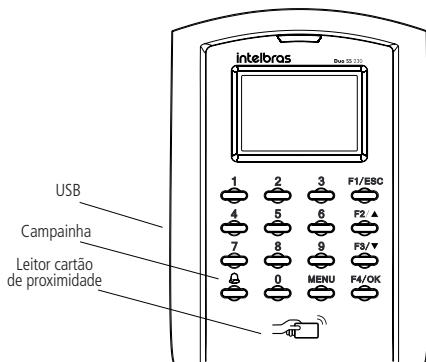

Vista frontal Duo SS 230 / Duo SS 230 MF

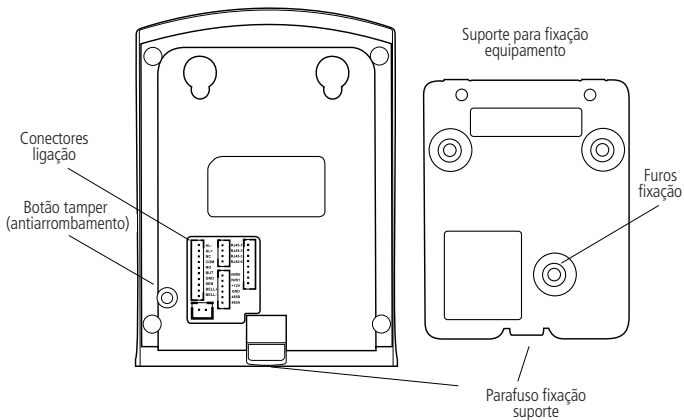

Fixação Duo SS 230 / Duo SS 230 MF

4. Conteúdo da embalagem

- » 1 controlador de acesso Duo SS 230 ou Duo SS 230 MF
- » Conjunto de cabos para ligação
- » 1 chave Torx
- » 5 parafusos
- » 4 buchas
- » 1 diodo FR107
- » 1 manual de instruções

5. Esquemas de ligação

5.1. Fonte de alimentação

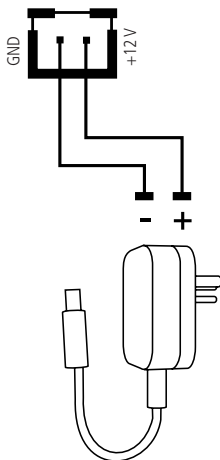

Fonte de alimentação

Ligação da fonte de alimentação

Obs.: caso não haja nobreak para alimentar o equipamento em situações de queda de energia, é recomendável a instalação de uma fonte de alimentação que possua bateria.

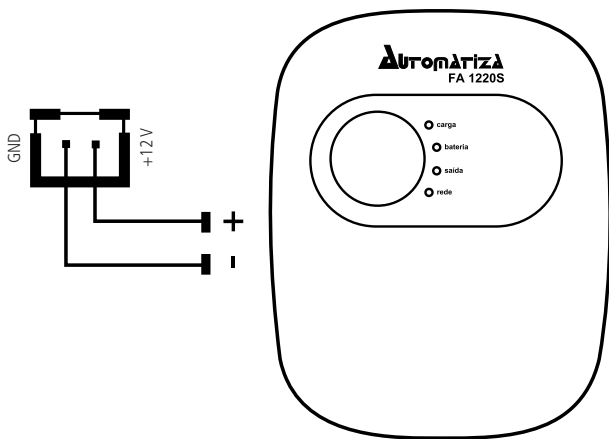

Fonte de alimentação c/ bateria

Ligação da fonte de alimentação FA 1220S

5.2. Fechadura-eletrôimã

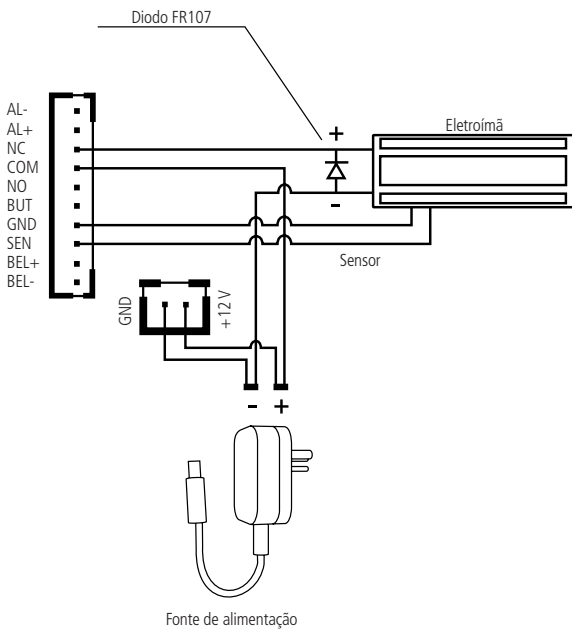

Ligação fechadura-eletrôimã

Obs.: caso a fechadura não possua sensor, desconsidere a ligação deste.

5.3. Fechadura-eletrôimã Automatiza

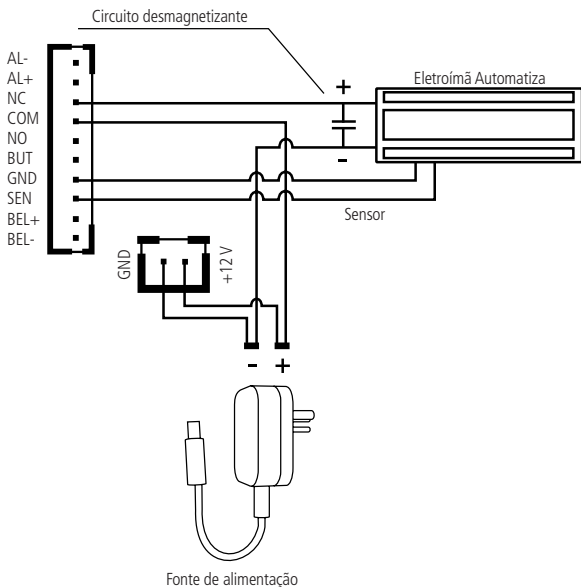

Ligação fechadura-eletrôimã Automatiza

Obs.: caso a fechadura não possua sensor, desconsidere a ligação deste.

5.4. Fechadura eletromecânica

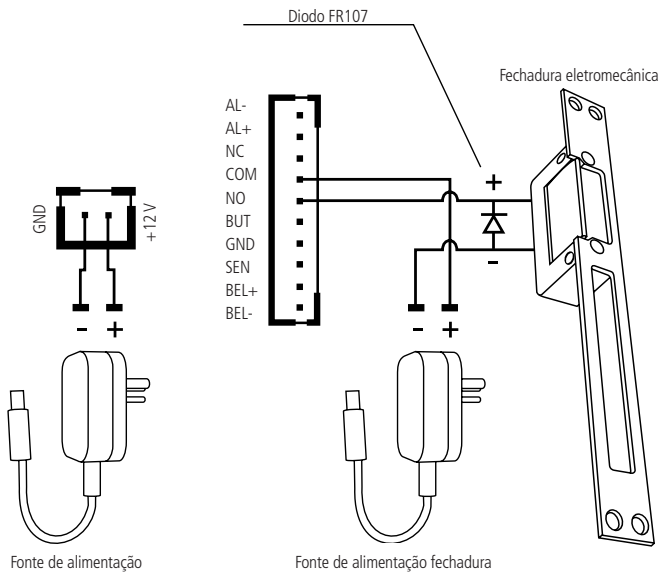

Ligação fechadura eletromecânica

5.5. Fechadura solenoide

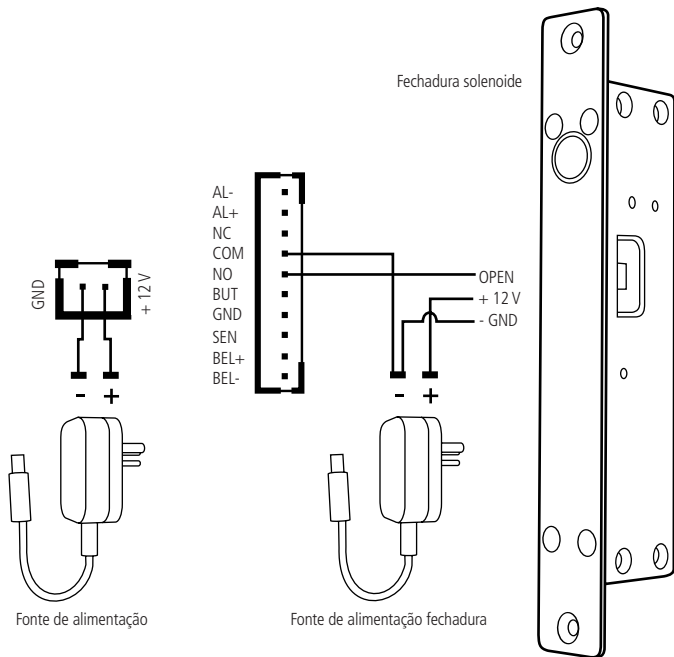

Ligação fechadura solenoide

5.6. Botão de saída

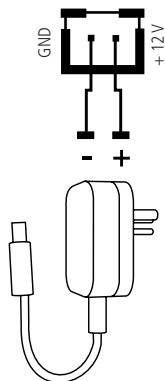

Fonte de alimentação

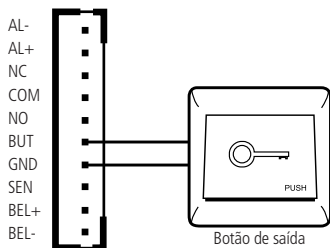

Ligação botão de saída

5.7. Saída alarme 12 V

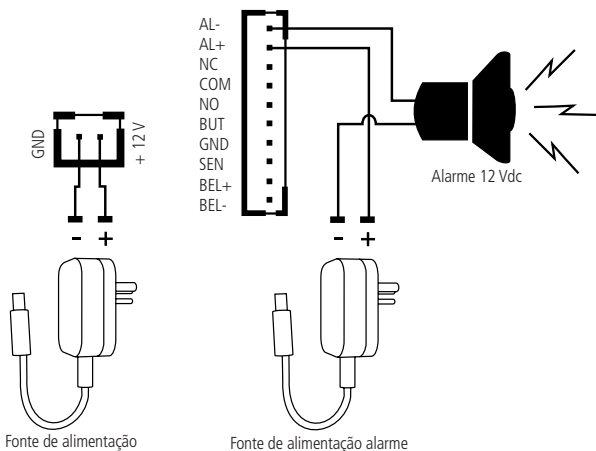

Fonte de alimentação

Fonte de alimentação alarme

Ligação saída alarme

5.8. Campainha

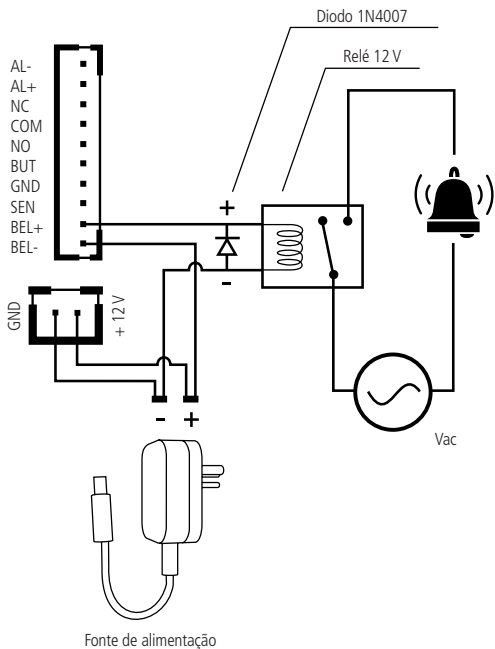

Ligação campainha 110/220 Vac

5.9. Leitor auxiliar

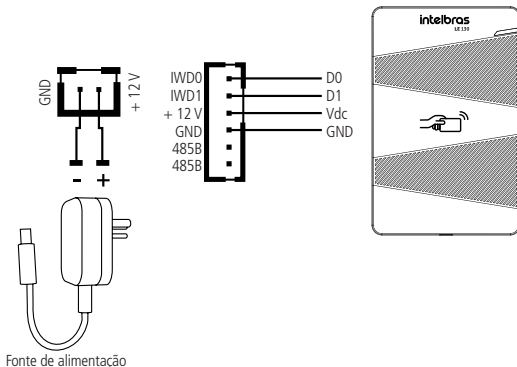

Ligação leitor auxiliar

5.10. Entrada auxiliar

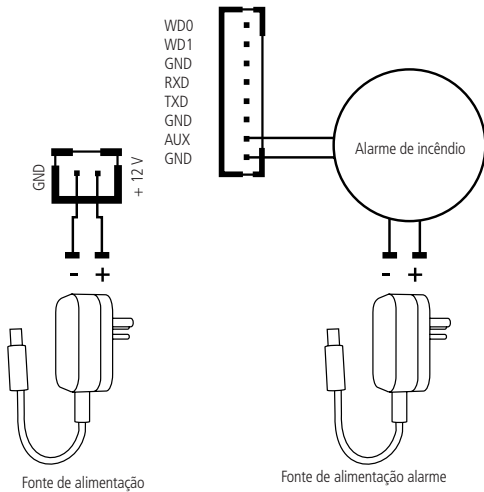

Ligação entrada auxiliar

6. Operações do sistema

6.1. Menu de programação

Pressione a tecla *Menu* para entrar no menu de programação.



Acessar o menu de programação

Atenção: para segurança do sistema de controle de acesso, é altamente recomendável o cadastro de uma senha ou cartão administrador para acesso ao menu de programação.

6.2. Usuário

É possível importar usuários através do software ou de um pen drive. Para mais detalhes sobre como importar usuários para o equipamento através do software, consulte o manual do SoapAdmin 3.5. Para mais detalhes sobre importação de usuários através de um pen drive, consulte o tópico 6.6. *USB>Enviar usuários* deste manual.

6.3. Novo usuário

Para cadastrar usuários no equipamento, realize o procedimento:



Cadastrar usuário

- » **ID usuário:** número de identificação do usuário, preenchido automaticamente.
- » **Nome:** vinculado ao número de identificação (não alterável).
- » **Senha:** inserir senha que deve ter de três a seis dígitos. Depois confirme-a.
- » **Perfil:** definir se o usuário terá perfil de usuário normal ou de administrador.

Um administrador é essencial no equipamento, pois limita o acesso ao menu de programação. Apenas o administrador será responsável por cadastrar usuários e configurar o equipamento.

- » **No. cartão:** passe o cartão a ser cadastrado sobre o leitor.

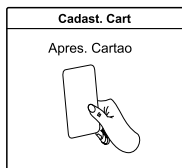

Cadastrar cartão de proximidade

Editar usuário

Para editar um usuário já cadastrado no equipamento, realize o procedimento:

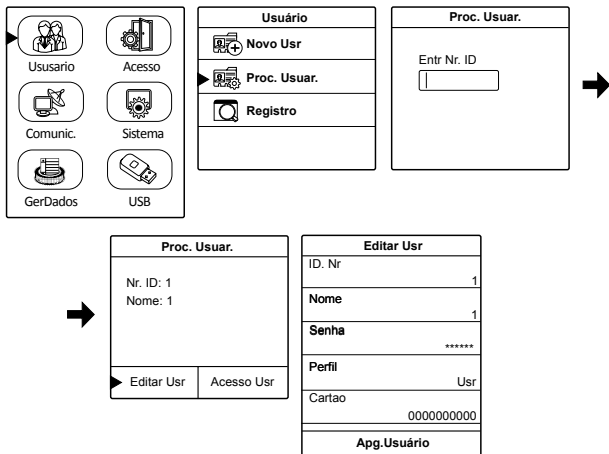

Editar ou excluir usuário

Acesso usuário

Definição do grupo, zona de tempo, alarme coação para o usuário (item 6.4. Controle acesso).

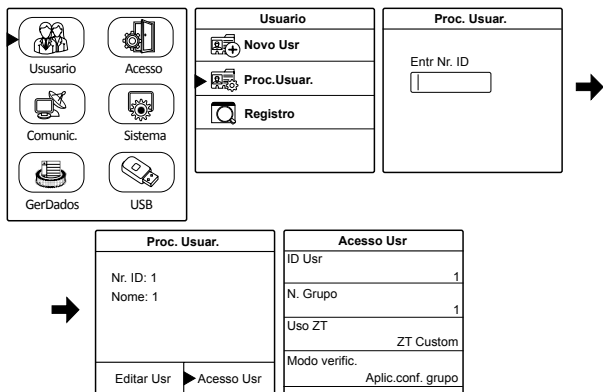

Definir parâmetros para o usuário

- » **ID usuário:** número de identificação do usuário.
- » **Número grupo:** número do grupo em que o usuário irá se enquadrar.
- » **Uso ZT:** definir a zona de tempo que será atribuída ao usuário.
 - » **Aplicar horário do grupo:** ao selecionar, será atribuída a zona de tempo à qual o usuário pertence.
 - » **ZT custom:** permite selecionar até três zonas de tempo para o usuário.
- » **Modo de verific.:** selecionar método de autenticação do usuário. Ao optar por *Aplicar configurações do grupo*, será selecionado o método de autenticação indicado para o grupo ao qual o usuário pertence.

Registro

Pesquisa de registros por usuário.

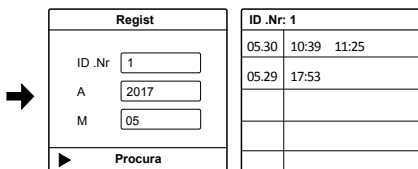
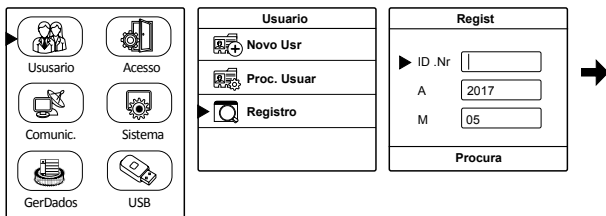

Consultar eventos do usuário

- » **ID Nr.:** inserir o número do usuário desejado para consulta de eventos.
- » **A:** inserir o ano para consulta de eventos.
- » **M:** inserir o mês para consulta de eventos.

6.4. Controle acesso

Configurar zona de tempo

Configurar zonas de horário para acesso dos usuários no equipamento.

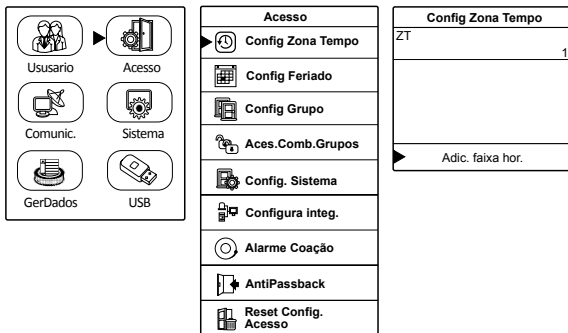

Configurar zona de tempo

Configurar feriado

Esta função é utilizada para negar o acesso dos usuários, mesmo com permissão ou zona de tempo cadastrados, em feriados, inicialmente agendados, em que o ambiente controlado estará fechado sem o desejo de que seja frequentado.

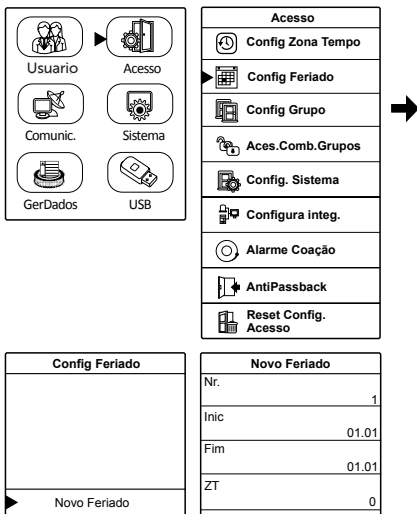

Configurar feriado

Configurar grupo

É possível cadastrar e configurar grupos e associá-los aos usuários para diferenciação de zona de tempo, ativação de feriados e métodos de autenticação:

Obs.: caso o cadastro de mais grupos seja necessário, além do grupo-padrão, uma combinação de acesso deverá ser preenchida, impreterivelmente (item 6.4. Controle acesso>Acesso combinado>Exemplo 2).

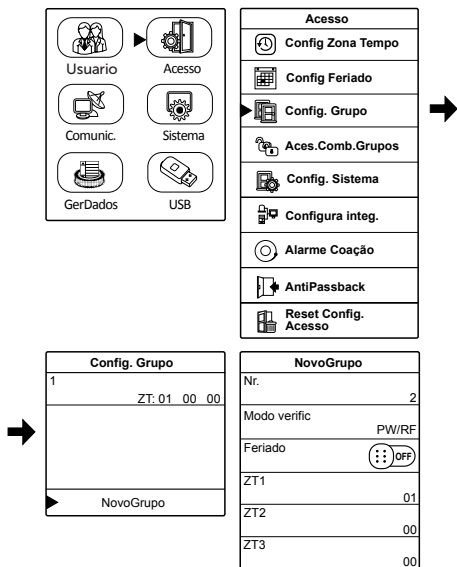

Configurar grupo

- » **Nr.:** inserir o número do usuário desejado para consulta de eventos.
- » **Modo de verific.:** inserir o método de autenticação que será utilizado.
- » **Feriado:** ativar ou desativar feriados para o grupo.
- » **ZT1, ZT2 e ZT3:** selecionar até três zonas de tempo para o grupo.

Acesso combinado por grupos (usuários)

Esta função é utilizada para dar permissão de acesso no equipamento em forma de acesso combinado entre grupos. É possível definir até cinco usuários (do mesmo grupo ou de grupos diferentes) para realizar o acesso combinado. Para cada grupo cadastrado é necessário incluir uma permissão na tela *Aces.Comb.Grupos*, mesmo que não haja combinação de acesso.

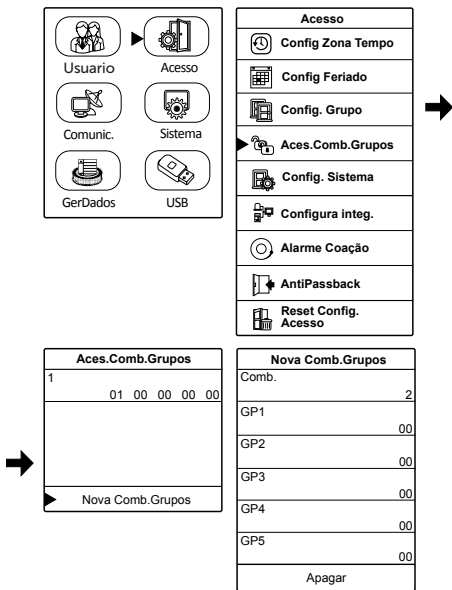

Configuração de acesso combinado entre grupos de usuários

Veja um exemplo do acesso combinado já cadastrado por padrão de fábrica:

Exemplo 1:

Aces.Comb.Grupos	
1	01 00 00 00 00
↑	
Nova Comb.Destr.	

Exemplo combinação de acesso

A combinação 1 está preenchida apenas com o grupo número 1, e o resto está vazio (00), ou seja, não há combinação de acesso. Assim, é necessário apenas um usuário do grupo 1 para abrir a porta.

Exemplo 2:

Caso um grupo número 2 seja cadastrado e se deseje realizar o acesso normalmente, sem combinar acesso, é necessário preencher uma combinação para o grupo. Veja:

Aces.Comb.Grupos	
1	01 00 00 00 00
Nova Comb.Destr.	

Nova Comb.Destr.	
Comb.	2
GP1	02
GP2	00
GP3	00
GP4	00
GP5	00
Apagar	

Aces.Comb.Grupos	
1	01 00 00 00 00
2	02 00 00 00 00
↑	
Nova Comb.Destr.	

Exemplo combinação de acesso

A combinação 2 está preenchida apenas com o grupo número 2, e o resto está vazio (00). Assim, é necessário apenas um usuário do grupo 2 para abrir a porta.

Exemplo 3:

Supondo que um grupo 3 seja cadastrado e que sejam necessários dois usuários do grupo 3, um do grupo 2 e um do grupo 1 para abrir a porta, deve-se preencher os parâmetros da seguinte forma:

Aces.Comb.Grupos	
1	01 00 00 00 00
2	02 00 00 00 00
Nova Comb.Destr.	

Nova Comb.Destr.	
Comb.	3
GP1	03
GP2	03
GP3	02
GP4	01
GP5	00
Apagar	







Aces.Comb.Grupos	
1	01 00 00 00 00
2	02 00 00 00 00
3	03 03 02 01 00
Nova Comb.Destr.	









Exemplo combinação de acesso

A combinação 3 está preenchida com o grupo número 3 (duas vezes), com o grupo número 2 e o grupo número 1. Assim, serão necessários, respectivamente, dois usuários do grupo 3, um usuário do grupo 2 e um usuário do grupo 1 para abrir a porta.

Configuração de porta

Configurar parâmetros de porta.

 Usuario	 Acesso
 Comunic.	 Sistema
 GerDados	 USB

Acesso	
	Config Zona Tempo
	Config Feriado
	Config. Grupo
	Aces.Comb.Grupos
	Config. Sistema
	Configura integ.
	Alarme Coação
	AntiPassback
	Reset Config. Acesso

Config Porta	
Tempo abertura(s)	5
Atraso do sensor(s)	10
Tipo sensor	Abrir
Atraso alarme(s)	30
Recor.negação(vezes)	0
Norm.FechadoZT	0
Norm.AbertoZT	0
Feriodos valid	ON

Configurar parâmetros do sistema

- » **Tempo abertura(s):** tempo em segundos de porta aberta ao realizar acesso.
- » **Atraso do sensor(s):** tempo em segundos para o sensor realizar a leitura do estado da porta.
- » **Tipo de sensor:** tipo de sensor de porta utilizado (NA ou NF).
- » **Atraso alarme(s):** tempo em segundos para acionamento do alarme do sensor de porta.
- » **Recor. negação:** função recorrência de negação. Quantidade de acessos negados para acionamento do alarme.
- » **Norm. fechado ZT:** zona de tempo em que o dispositivo ficará fechado, ou seja, ninguém terá acesso liberado.
- » **Norm. aberto ZT:** zona de tempo em que o dispositivo permanecerá com a porta aberta.
- » **Feriados valid.:** ativar ou desativar feriados para o dispositivo.

Configurar integração

Configuração da entrada auxiliar.

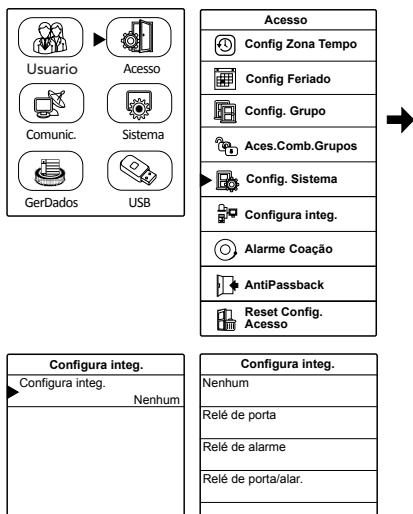















Configuração entrada auxiliar



- » **Nenhum:** nenhuma ação é realizada ao acionar a entrada auxiliar.
- » **Relé de porta:** relé de porta é acionado.
- » **Relé de alarme:** relé do alarme é acionado.
- » **Relé de porta/alar.:** ambos os relés são acionados.

Alarme coação

A opção de coação permite que o usuário ative a função com o intuito de solicitar ajuda ao ser coagido acionando um alarme externo.

 Usuario	 Acesso
 Comunic.	 Sistema
 GerDados	 USB

Acesso	
	Config Zona Tempo
	Config Feriado
	Config. Grupo
	Aces.Comb.Grupos
	Config. Sistema
	Configura integ.
	Alarme Coação
	AntiPassback
	Reset Config. Acesso

Alarme Coação	
Botão Ajuda	 OFF
Gat.Snh	 OFF
Atraso Alarme(s)	10

Configurar alarme coação

- » **Botão ajuda:** se o botão ajuda estiver ativado (ON), pressione a tecla (▼) durante 3 segundos e, após o bipe, digite o ID do usuário e a senha para ativar o alarme de coação ou passe o cartão.
- » **Gat. Snh:** ativar alarme de coação através da senha cadastrada pelo usuário. Sempre que uma senha válida for inserida disparará o alarme de coação.
- » **Atraso alarme(s):** tempo em segundos de espera para acionar o alarme de coação.

Anti-passback

Para evitar que pessoas fiquem seguindo outros usuários para entrar em uma porta sem verificação, resultando em um problema na segurança do ambiente, o equipamento fornece a opção *Anti-passback*. Esta função requer a utilização do Duo SS 230 ou do Duo SS 230 MF com um leitor escravo.

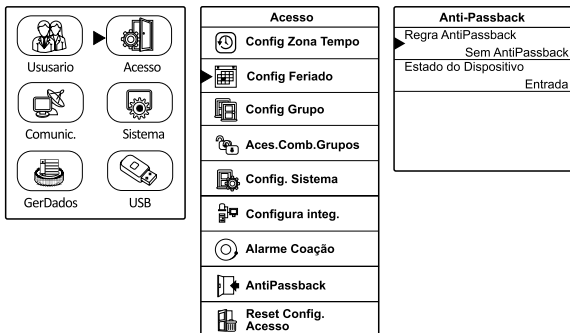

Configurar Anti-passback

- » **Regra anti-passback:** direção aplicada ao anti-passback.
- » **Sem anti-passback:** função APB desativada.
- » **Anti-passback saída:** depois de um evento de saída, somente depois de um evento de entrada que o usuário poderá sair novamente. Caso contrário, o alarme será ativado.
- » **Anti-passback entrada:** depois de um evento de entrada, somente depois de um evento de saída que o usuário poderá entrar novamente. Caso contrário, o alarme será ativado.
- » **Anti-passback entrada e saída:** independentemente do evento, o usuário só poderá entrar depois de um evento de saída, e só poderá sair depois de um evento de entrada.
- » **Não e salva:** indisponível.
- » **Estado do dispositivo:** definir tipo de evento do dispositivo.
 - » **Sem:** desativa função *Anti-passback*.
 - » **Saída:** definir acesso no dispositivo como evento de saída.
 - » **Entrada:** definir acesso no dispositivo como evento de entrada.

Reset configurações

Retornar os parâmetros para o padrão de fábrica.

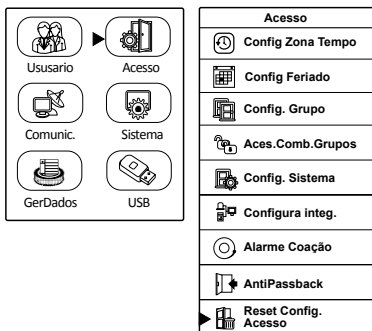

Reset configurações de acesso

6.5. Sistema

Configurações do sistema como voz, volume, linguagem, entre outros.

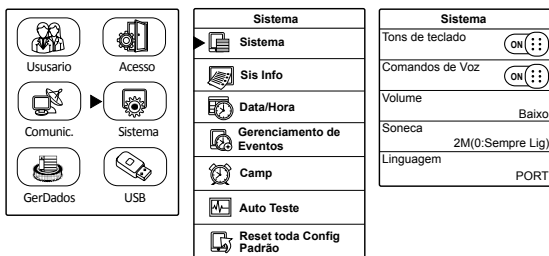

Configurações do sistema

- » **Tons de teclado:** ativar ou desativar bipe ao teclar.
- » **Comandos de voz:** ativar ou desativar voz do dispositivo.
- » **Volume:** definir volume.
- » **Soneca:** definir tempo da tela ligada antes da hibernação.
- » **Linguagem:** definir idioma do equipamento.

Informações do sistema

Consulta das informações do sistema, desde versão de firmware e fabricante até a capacidade de armazenamento de dados.

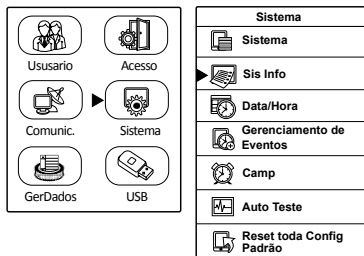

Informações do sistema

Data/Hora

Configurar data e hora do equipamento.

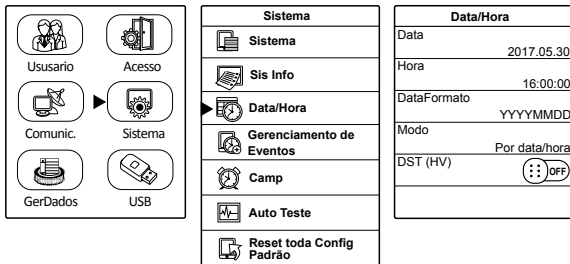

Configurar data e hora

Gerenciamento de eventos

Essa função está indisponível.

Campainha

Essa função está indisponível.

Autoteste

O equipamento realiza um autoteste para conferir sua tela, seus áudios, câmera, sensor biométrico, entre outros.

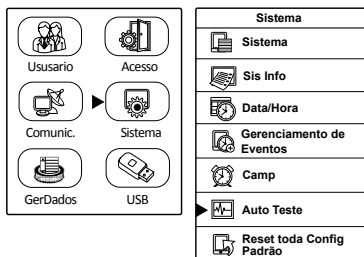

Autoteste do equipamento

Reset configurações

Função utilizada para retornar todas as configurações para os padrões de fábrica, como configuração de porta, alarme de coação, anti-passback, parte de comunicação do equipamento e configurações do sistema (volume, voz, teclado, etc.).

Obs.: esta função não afeta usuário cadastrado, data e hora.

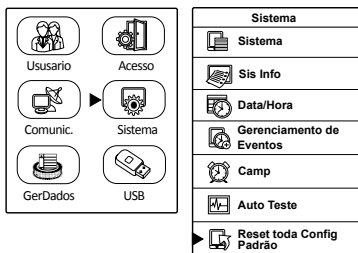

Reset todas as configurações

6.6. USB

Para realizar as funções que utilizam o pen drive (download e upload de dados), este deve estar conectado no equipamento.

Baixar eventos

Realizar o download dos eventos do equipamento para o pen drive.

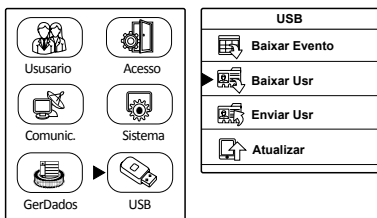

Baixar eventos para pen drive

Baixar usuários

Realizar o download dos usuários do equipamento para o pen drive.

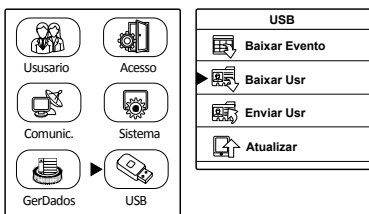

Baixar usuários para pen drive

Enviar usuários

Realizar o upload dos usuários do pen drive para o equipamento.

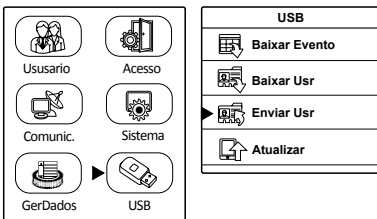

Enviar usuários para equipamento

Atualizar

Realizar a atualização do sistema através do pen drive.

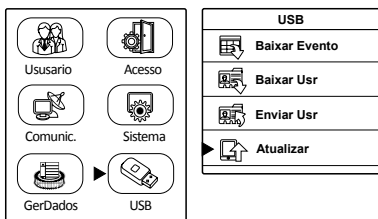

Atualização de firmware

6.7. Gerenciar dados

Apagar eventos

Excluir todos os eventos do equipamento.

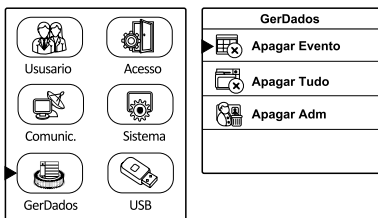

Excluir eventos

Apagar tudo

Exclui todos os eventos e todos os usuários do equipamento (exceto administrador).

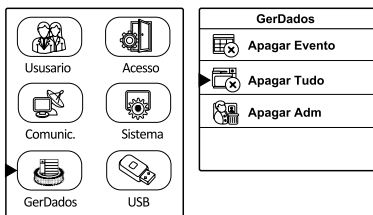

Excluir tudo

Apagar administrador

Exclui o administrador do equipamento.

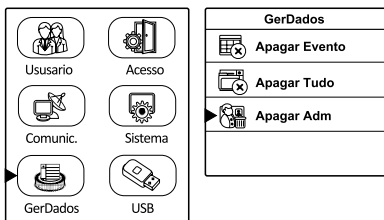

Excluir usuário-administrador

7. Comunicação do equipamento





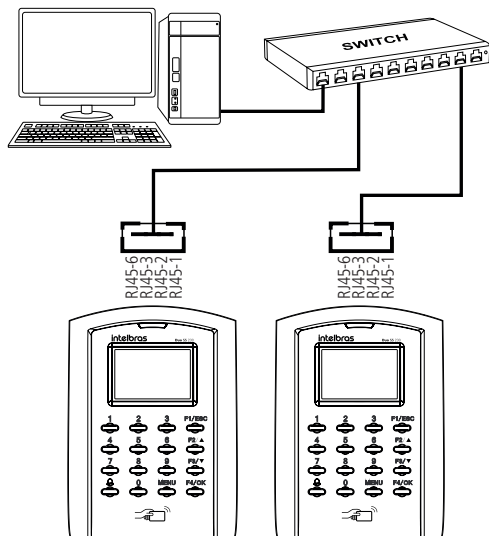

7.1. Comunicação





TCP/IP



Ligação Ethernet

Configurar parâmetros TCP/IP

 Usuario	 Acesso
 Comunic.	 Sistema
 GerDados	 USB

Comunic
 TCP/IP
 RS485
 Config Com
 Wiegand

TCP/IP	
Ender. IP	192.168.1.201
Masc. Rede	255.255.255.0
Gateway	0.0.0.0

Configurar rede TCP/IP







- » **Ender. IP:** configurar endereço de IP do dispositivo.
- » **Masc. rede:** configurar a máscara de rede.
- » **Gateway:** configurar gateway da rede do equipamento.





RS485

Esta função está indisponível.

Configurar comunicação

Para segurança na comunicação do dispositivo na rede, é possível atribuir um ID do dispositivo e uma senha. Assim o equipamento estabelece comunicação com a apresentação dos mesmos.

 Usuario	 Acesso
 Comunic.	 Sistema
 GerDados	 USB







Comunic
 TCP/IP
 RS485
 Config Com
 Wiegand





Config Com	
ID Dipos	1
Senha	0

Configurar senha para comunicação Ethernet

Wiegand

Configuração dos parâmetros Wiegand de entrada e saída.

 Usuario	 Acesso
 Comunic.	 Sistema
 GerDados	 USB

Comunic	
 TCP/IP	
 RS485	
 Config Com	
 Wiegand	

Wiegand	
Opç. Entrada	
Opcao Saida	
Larg. Pulso(us)	100
Interv. Puls(us)	1000

Configurar Wiegand

Termo de garantia

Fica expresso que esta garantia contratual é conferida mediante as seguintes condições:

Nome do cliente:

Assinatura do cliente:

Nº da nota fiscal:

Data da compra:

Modelo:

Nº de série:

Revendedor:

1. Todas as partes, peças e componentes do produto são garantidos contra eventuais defeitos de fabricação, que porventura venham a apresentar, pelo prazo de 1 (um) ano - sendo este prazo de 3 (três) meses de garantia legal mais 9 (nove) meses de garantia contratual - contados a partir da data da entrega do produto ao Consumidor, conforme consta na Nota Fiscal de compra do produto, que é parte integrante deste Termo em todo o território nacional. Esta garantia contratual compreende a troca gratuita de partes, peças e componentes que apresentarem defeito de fabricação, incluindo a mão de obra utilizada nesse reparo. Caso não seja constatado defeito de fabricação, e sim defeito(s) proveniente(s) de uso inadequado, o Senhor Consumidor arcará com essas despesas.
2. A Intelbras não se responsabiliza pela instalação deste equipamento. É dever do Consumidor, caso não se sinta apto para a instalação, acionar um profissional idôneo e capacitado para sua instalação. O equipamento é garantido contra defeitos dentro das suas condições normais de uso, sendo importante que se tenha ciência de que por ser um equipamento eletrônico, não está livre de fraudes e burlas que interfiram o seu correto funcionamento.
3. Constatado o defeito no produto, o Consumidor deverá imediatamente comunicar-se com o Serviço Autorizado mais próximo divulgado através do site: www.intelbras.com.br, e-mail: suporte@intelbras.com.br ou através do telefone (48) 21060006, eis que somente estes estão autorizados a examinar e sanar o defeito durante o prazo de garantia aqui previsto. Caso o Consumidor leve o produto a quem não está autorizado, a garantia perderá sua validade, já que o produto será considerado violado.

4. A garantia perderá ainda sua validade se ocorrer qualquer das hipóteses a seguir:
 - a) se o defeito não for decorrente de fabricação; b) o defeito ou danos no produto tiver sido causado pelo Consumidor e/ou terceiros estranhos ao fabricante, ou em decorrência de obras de engenharia civil defeituosas; c) se os danos ao produto forem oriundos de acidentes, sinistros, agentes da natureza (raios, inundações, desabamentos, etc.), incêndios, umidade, tensão na rede elétrica (sobretensão provocada por acidentes ou flutuações excessivas na rede), instalação/uso em desacordo com o Manual do Usuário ou decorrente do desgaste natural das partes, peças e componentes; d) se o produto tiver sofrido influência de natureza química, eletromagnética, elétrica ou animal (insetos, etc.); e) se o número de série do produto houver sido adulterado ou rasurado.
5. Na eventualidade de o Consumidor necessitar de atendimento domiciliar, deverá contatar o Serviço Autorizado, através dos contatos acima disponibilizados, para que possa ser informado sobre a disponibilidade de atendimento domiciliar em sua região, e, caso disponível, quem poderá contatar para consulta da taxa de visita técnica. Caso seja constatada a necessidade da retirada do produto, as despesas decorrentes de transporte, bem como a segurança de ida e volta do produto, ficam sob a responsabilidade do Consumidor.
6. A garantia oferecida através deste termo limita-se ao acima exposto e, com a reparação ou substituição do produto defeituoso a Intelbras satisfaz a garantia integral, não cabendo ao Consumidor pleitear quaisquer outros tipos de indenização ou coberturas, exemplificativamente, porém não limitativos, lucros cessantes, prejuízos originários de paralização do equipamento, danos causados inclusive a terceiros, por acidentes decorrentes do uso do equipamento ou a quaisquer outros emergentes ou consequentes.

A garantia contratual deste termo é complementar à legal, portanto, a Intelbras S/A reserva-se o direito de alterar as características gerais, técnicas e estéticas de seus produtos sem aviso prévio.

O processo de fabricação deste produto não é coberto pelos requisitos da ISO 14001. Todas as imagens deste manual são ilustrativas.

intelbras



fale com a gente

Suporte a clientes: (48) 2106 0006

Fórum: forum.intelbras.com.br

Suporte via chat e e-mail: intelbras.com.br/suporte-tecnico

SAC: 0800 7042767

Onde comprar? Quem instala?: 0800 7245115

Importado no Brasil por: Intelbras S/A – Indústria de Telecomunicação Eletrônica Brasileira
Rodovia SC 281, km 4,5 – Sertão do Maruim – São José/SC – 88122-001
www.intelbras.com.br

01.17
Origem: China