

intelbras

Manual do usuário

Tok Fácil ID

Atenção

Para utilizar o serviço de identificação de chamadas neste aparelho, é preciso solicitá-lo à sua companhia telefônica.

Este aparelho identifica chamadas em linhas com padrão de sinalização DTMF e FSK.

Para obter maior conforto na visualização do display, recomendamos a utilização de pilhas (item *Pilhas na Base* deste manual).

intelbras

Modelo Tok fácil ID

Telefone com fio com identificação de chamadas

Parabéns, você acaba de adquirir um produto com a qualidade e segurança Intelbras.

O Tok fácil ID é ideal para quem precisa de rapidez e praticidade na hora de usar o telefone. As teclas numéricas e teclas de funções são grandes, facilitando a visualização para discagem. Possui identificação de chamadas, além de recursos intuitivos, como as 3 teclas para discagem direta, com espaço para a inserção de fotos dos números gravados, ajuste do volume do áudio e da campainha, viva-voz com ajuste de volume, entre outras facilidades.

Índice

1. Especificações técnicas	4
2. Características	4
3. Produto	5
3.1. Fone	5
3.2. Base	6
3.3. Display e ícones	7
4. Instalação	8
4.1. Cabo espiral	8
4.2. Linha telefônica	8
4.3. Pilhas na base	9
5. Operações básicas	10
5.1. Ajustar data e hora	10
5.2. Ajustar volume da campainha	10
5.3. Ajustar volume do áudio (monofone)	10
6. Configurações	11
6.1. Ajustar o contraste do display	11
6.2. Ajustar o tempo de flash	11
6.3. Configurar código de área	11
6.4. Configurar código PABX	11
6.5. Configurar categoria do assinante	12
7. Operação	12
7.1. Chamadas	12
8. Memória de discagem direta (teclas com espaço para foto)	14
8.1. Armazenar números	14
8.2. Inserir fotos	14
8.3. Ligar para número armazenado	14
8.4. Apagar número armazenado	14
9. Memória de discagem indireta (0-9)	15
9.1. Armazenar números	15
9.2. Ligar para número armazenado	15
9.3. Apagar número armazenado	15
10. Identificação de chamadas	16
10.1. Visualizar lista de chamadas recebidas	16
10.2. Excluir registro de chamadas recebidas	16
10.3. Ligar para registro de chamadas recebidas	16
11. Dúvidas frequentes	17
Termo de garantia	18

1. Especificações técnicas

Temperatura operacional	0 °C a 50 °C
Display	Luminoso, Tipo TN, 2 linhas de ícones e 1 linha de 7 segmentos com 14 dígitos
Identificação de chamadas	DTMF/FSK (automático)
Modo de discagem	Tom / Pulso
Alimentação em modo repouso (espera)	3 pilhas AA de 1,5 V (opcional - não incluídas)
Alimentação em modo uso	Linha telefônica
Função Flash	100, 300, 600 ou 1000 ms (ajustável)
Função Pausa	3,6 segundos
Dimensões do produto (C x L x A)	190 x 185 x 90 mm

2. Características

- » Identificação de chamadas DTMF e FSK.
- » Teclado com botões grandes.
- » 3 teclas de memória direta com espaço para fotos personalizadas.
- » Discagem indireta para 10 números.
- » Data e hora.
- » Registro de 20 chamadas recebidas (atendidas + não atendidas).
- » Registro de 20 chamadas realizadas.
- » Rediscagem para o último número ou para qualquer número registrado.
- » Display luminoso (opcional - necessário pilhas instaladas)*.
- » Ajuste de contraste do display (8 níveis).
- » Código PABX.
- » LEDs indicativos de campainha, nova chamada e viva-voz em uso.
- » Viva-voz com ajuste de volume.
- » 2 níveis de volume de áudio (viva-voz) e 2 níveis de volume de campainha.
- » Funções *Mudo* e *Pausa*.
- » Função *Flash* (ajustável: 100, 300, 600 ou 1000 ms).
- » Aviso de mensagem no correio de voz por sinalização DTMF (depende do serviço da Operadora/PABX).
- » Indicação de bateria baixa.
- » Exibição do tempo de duração da chamada no display durante a chamada.
- » Discagem por Tom / Pulso.
- » Idioma português.

*Para ativar a função de display iluminado, será necessário utilizar as pilhas instaladas e carregadas.

3. Produto

3.1. Fone

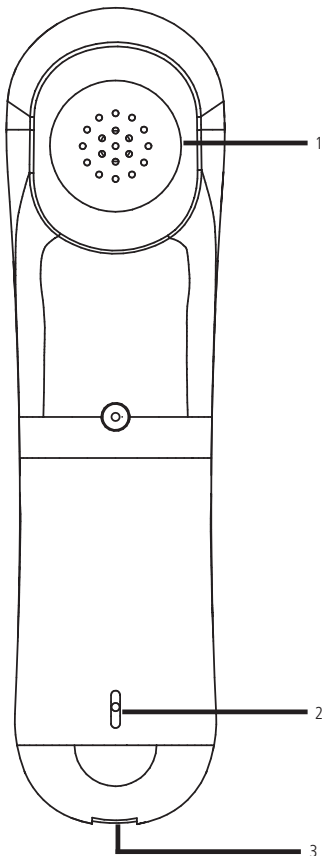





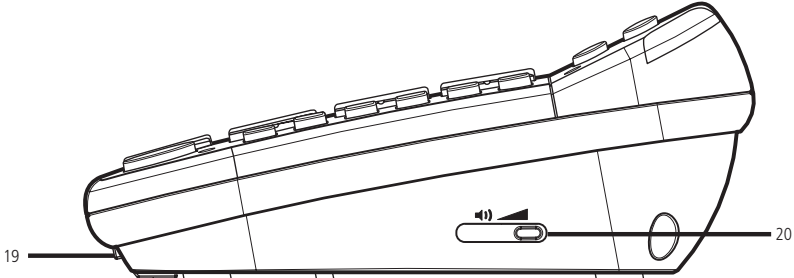
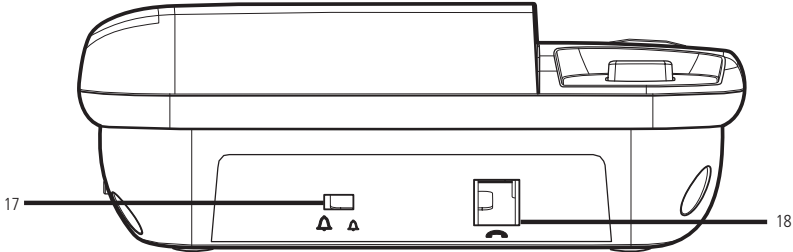
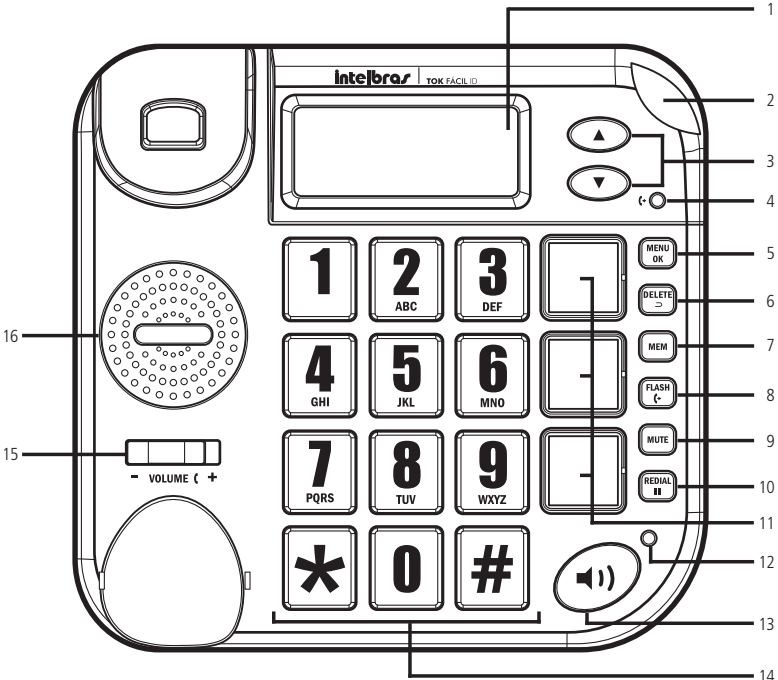

1. Receptor (ouvir).
2. Transmissor (falar).
3. Conector do cabo espiral.

3.2. Base



1. **Display.**
2. **LED indicativo de campainha:** acende ao receber uma chamada.
3. **Teclas ▲ (para cima) e ▼ (para baixo):** utilizada para acessar as funções do aparelho.
4. **LED indicativo de nova chamada:** pisca quando há novos registros de chamadas no display.
5. **Tecla MENU/OK:** em modo repouso (no gancho), pressione para acessar o menu de configuração do aparelho e, durante a programação, para confirmar a programação.
6. **Tecla DELETE ⇐:** pressione para excluir registros da identificação de chamadas, das chamadas originadas ou para sair do menu de configuração.
7. **Tecla MEM:** pressione para acessar os registros de números armazenados nas teclas de memória indireta (0-9).
8. **Tecla FLASH ⇄:** em modo repouso, pressione para acessar os registros de chamadas originadas e, com o fone fora do gancho, para a função *Flash*.
9. **Tecla MUTE:** pressione durante uma chamada para desativar o microfone. No modo repouso, alterna o modo de discagem.
10. **Tecla REDIAL II:** utilizada para rediscar o último número discado e, durante a discagem para inserir uma pausa.
11. **Teclas de memória direta com espaço para foto:** pressione para ligar para o número armazenado.
12. **LED indicativo de viva-voz em uso:** acende quando a função *Viva-voz* é ativada.
13. **Tecla VIVA-VOZ:** pressione para realizar, receber ou finalizar chamadas usando a função *Viva-voz*, ou durante uma chamada para ativar a função *Viva-voz*.
14. **Teclado de discagem:** pressione para discar os números de telefone.
15. **Chave volume (áudio):** utilize para selecionar o nível de volume de áudio.
16. **Alto-falante do viva-voz:** dispositivo de saída de áudio na função *Viva-voz*.
17. **Chave volume (campainha):** utilize para selecionar o nível do volume da campainha.
18. **Conector da linha telefônica.**
19. **Microfone do viva-voz:** utilizado durante as chamadas na função *Viva-voz*.
20. **Chave volume (viva-voz):** utilize para ajustar o nível do volume do alto-falante do *Viva-voz*.

3.3. Display e ícones

	Exibe a hora.
	Exibe o dia e o mês configurados.
	Exibe o número total de registros de chamadas recebidas (⇄) ou originadas (⇄).
88 LIGAÇÕES	No modo repouso, exibe o número total de ligações recebidas até o momento.
NOVA	Indica novos registros de chamadas no display.
	Indica que a função <i>Mudo</i> está ativada.
	Indica que o telefone está conectado à linha telefônica e o fone está fora do gancho.
	Aviso de novas mensagens no serviço de correio de voz/caixa postal (função disponibilizada mediante consulta à operadora).
REP	Indica que o registro no display foi recebido mais de uma vez, ou seja, repetido.
INDISPONIVEL	O número a ser identificado excede a capacidade do serviço ou não foi enviado pela central de origem.
RETIDA	O número a ser identificado está retido pela operadora, em geral, a pedido do assinante.
ERRO	Indica erro de origem externa em que o número não pode ser identificado.
	O ícone piscará quando a bateria estiver fraca ou sem as pilhas instaladas.

4. Instalação

4.1. Cabo espiral

1. Conecte uma das extremidades do cabo espiral ao conector do fone, localizado na parte inferior do fone;
2. Conecte a outra extremidade do cabo espiral ao conector para fone na base, localizado na parte lateral da base.

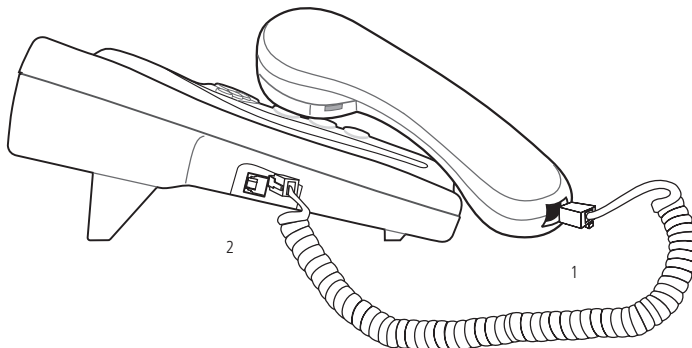

4.2. Linha telefônica

1. Conecte uma das extremidades do fio de telefone ao conector da linha telefônica localizado na parte de trás da base;
2. Conecte a outra extremidade do fio de telefone à tomada modular na parede.

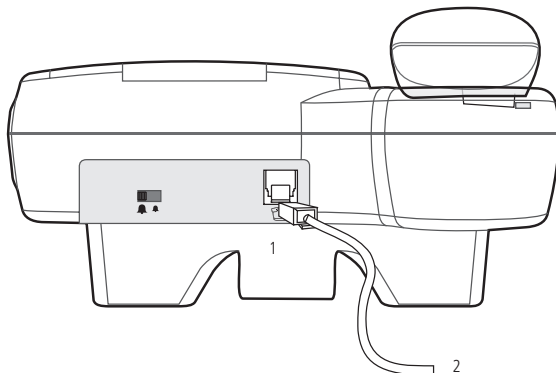

Obs.: » Nunca instale o telefone durante uma tempestade elétrica.

- » Nunca instale tomadas de telefone em locais úmidos, a menos que elas sejam específicas para tais locais.
- » Nunca toque em terminais ou fios telefônicos não isolados, a menos que a linha telefônica tenha sido desconectada.
- » Tome cuidado quando instalar ou modificar linhas telefônicas.
- » Se houver um excesso de ruído, tente mudar a base de lugar, colocando-a afastada da fonte de interferência (ex.: TV, rádio, eletrodomésticos).

4.3. Pilhas na base

1. Desconecte o telefone da linha antes de colocar as pilhas;
2. Remova a tampa do compartimento de pilhas localizado na parte inferior da base;
3. Insira 3 pilhas alcalinas de tamanho AA de 1,5 V (não fornecidas), conforme polarização indicada no compartimento de pilhas;
4. Coloque novamente a tampa do compartimento de pilhas até que ela encaixe totalmente.

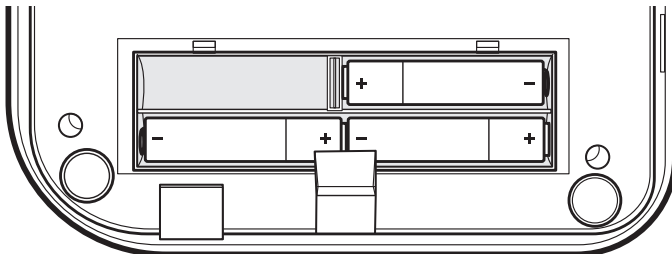

Obs.: o tempo de duração das pilhas é de aproximadamente 4 (quatro) meses, desde que sejam utilizadas pilhas alcalinas de primeira linha. É possível variar conforme a quantidade de ligações recebidas e originadas.

O uso inadequado de pilhas pode causar vazamento e corrosão destas. Para operar corretamente o telefone, siga as instruções:

- » Não utilize pilhas recarregáveis no telefone.
- » Utilize somente pilhas alcalinas de tamanho AA e de qualidade reconhecida.
- » Não insira as pilhas no compartimento com as polaridades invertidas.
- » Não carregue, aqueça, abra ou coloque-as em curto.
- » Não as jogue no fogo.
- » Não as deixe descarregadas em seu compartimento.
- » Não misture tipos diferentes de pilhas ou pilhas usadas com novas.
- » Se o telefone não for utilizado por um longo período, remova as pilhas para evitar um possível dano causado pela corrosão destas.
- » Se o display não funcionar corretamente, substitua as pilhas por novas.
- » No caso de vazamento das pilhas, limpe o líquido do compartimento, depois coloque pilhas novas.
- » Ao final do uso das pilhas, procure descartá-las em locais adequados que não agridam o meio ambiente.

5. Operações básicas

5.1. Ajustar data e hora

A data e a hora de seu telefone podem ser sincronizadas com a data e o horário local caso tenha assinado o serviço de Identificação de chamadas da sua operadora de telefonia (somente para o sistema FSK).

Entretanto, é possível configurar a data e a hora manualmente, conforme as instruções a seguir:

1. Pressione a tecla *MENU/OK*. O display exibirá *DATA*;
2. Pressione a tecla *MENU/OK* para confirmar. Os dígitos do *ano* irão piscar;
3. Pressione as teclas ▲ e ▼ para ajustar o ano;
4. Pressione a tecla *MENU/OK* para confirmar. Os dígitos do *mês* irão piscar;
5. Pressione as teclas ▲ e ▼ para ajustar o mês;
6. Pressione a tecla *MENU/OK* para confirmar. Os dígitos do *dia* irão piscar;
7. Pressione as teclas ▲ e ▼ para ajustar o dia;
8. Pressione a tecla *MENU/OK* para confirmar. Os dígitos da *hora* irão piscar;
9. Pressione as teclas ▲ e ▼ para ajustar a hora (formato AM/PM);
10. Pressione a tecla *MENU/OK* para confirmar. Os dígitos de *minuto* irão piscar;
11. Pressione as teclas ▲ e ▼ para ajustar os minutos;
12. Pressione a tecla *MENU/OK* para confirmar. O display voltará ao menu principal, continue programando ou pressione a tecla *DELETE* ↵ para retornar ao modo repouso.

5.2. Ajustar volume da campainha

A chave *Alto/Baixo* localizada atrás da base, permite ajustar o volume da campainha.



▲ ▲ Volume alto.



▲ ▲ Volume baixo.

5.3. Ajustar volume do áudio (monofone)

Durante uma chamada, ajuste o volume do áudio para um nível de volume confortável na chave *-/+* localizada na parte superior da base.



- VOLUME ◀ ▶ Volume baixo.



- VOLUME ◀ ▶ Volume alto.

6. Configurações

Durante a configuração, o sistema irá expirar se as teclas não forem pressionadas em um intervalo de até 8 segundos.

6.1. Ajustar o contraste do display

1. Pressione a tecla *MENU/OK*. O display exibirá *DATA*;
2. Pressione as teclas ▲ e ▼ até que o display exiba *CONTRASTE*;
3. Pressione a tecla *MENU/OK* para confirmar;
4. Pressione as teclas ▲ e ▼ para selecionar o contraste do display de sua preferência (1 a 8). A configuração padrão é 4;
5. Pressione a tecla *MENU/OK* para confirmar. O display voltará ao menu principal, continue programando ou pressione a tecla *DELETE* ↩ para retornar ao modo repouso.

6.2. Ajustar o tempo de flash

A tecla *FLASH* permite chavear a linha para acessar serviços especiais, como uma chamada em espera, inclusive para uso em PABX.

O aparelho sai de fábrica ajustado em 300 ms. Caso seja necessário alterar esse tempo, siga o procedimento:

1. Pressione a tecla *MENU/OK*. O display exibirá *DATA*;
2. Pressione as teclas ▲ e ▼ até que o display exiba *FLASH*;
3. Pressione a tecla *MENU/OK* para confirmar;
4. Pressione as teclas ▲ e ▼ para selecionar entre 100, 300, 600 ou 1000 ms;
5. Pressione a tecla *MENU/OK* para confirmar. O display voltará ao menu principal, continue programando ou pressione a tecla *DELETE* ↩ para retornar ao modo repouso.

6.3. Configurar código de área

A configuração do código de área permite que o telefone exclua os dígitos referentes ao código de área, recebidos na identificação quando estes coincidirem com o código configurado. Por exemplo, para o código de área 48, basta configurar o dígito 4 e depois 8. Para configurar, siga o procedimento:

1. Pressione a tecla *MENU/OK*. O display exibirá *DATA*;
2. Pressione as teclas ▲ e ▼ até que o display exiba *CODIGO AREA*;
3. Pressione a tecla *MENU/OK* para confirmar. O display exibirá - - (condição inicial do código de área);
4. Pressione as teclas ▲ e ▼ para ajustar o 1º dígito do código de área desejado e *MENU/OK* para confirmar e passar para o próximo dígito;
5. Pressione a tecla *MENU/OK* para confirmar. O display voltará ao menu principal, continue programando ou pressione a tecla *DELETE* ↩ para retornar ao modo repouso.

6.4. Configurar código PABX

A configuração do código de PABX permite programar a discagem automática do dígito de acesso à linha externa através de PABX. Essa configuração irá possibilitar a discagem para números da lista de chamadas recebidas. Para configurar siga o procedimento:

1. Pressione a tecla *MENU/OK*. O display exibirá *DATA*;
2. Pressione as teclas ▲ e ▼ até que o display exiba *CODIGO PAB*;
3. Pressione a tecla *MENU/OK* para confirmar. O display exibirá - - - (condição inicial de utilização em linha direta, sem conexão a PABX);
4. Pressione as teclas ▲ e ▼ para ajustar o dígito desejado, entre 0 até 9;
5. Pressione a tecla *MENU/OK* para confirmar. O display voltará ao menu principal, continue programando ou pressione a tecla *DELETE* ↩ para retornar ao modo repouso.

6.5. Configurar categoria do assinante

A configuração de categoria ID deverá ser de acordo com o tipo de identificação DTMF recebida pela linha a qual o telefone está conectada. Com esta programação ligada, o primeiro dígito recebido na identificação DTMF será excluído. Para configurar siga as instruções a seguir:

1. Pressione a tecla *MENU/OK*. O display exibirá *DATA*;
2. Pressione as teclas ▲ e ▼ até que o display exiba *CATEGORIA*;
3. Pressione a tecla *MENU/OK* para confirmar;
4. Pressione as teclas ▲ e ▼ para selecionar entre *CATEGORIA OFF* (desligado) ou *CATEGORIA ON* (ligado);
5. Pressione a tecla *MENU/OK* para confirmar. O display voltará ao menu principal, continue programando ou pressione a tecla *DELETE* ↩ para retornar ao modo repouso.

7. Operação

7.1. Chamadas

Realizar chamadas

1. Retire o fone do gancho ou pressione a tecla *VIVA-VOZ* na base. Verifique se há sinal de discagem;
2. Digite o número desejado utilizando o teclado de discagem. O temporizador da chamada inicia cerca de 7 segundos após acessar a linha.

Obs.: ao utilizar a função *Viva-voz*, fale de forma clara no microfone da base a uma distância de 20 a 30 centímetros.

Atender chamadas

Quando o telefone tocar, retire o fone do gancho ou pressione a tecla *VIVA-VOZ* na base.

Rediscar o último número

1. Retire o fone do gancho ou pressione a tecla *VIVA-VOZ*;
2. Pressione a tecla *REDIAL* ■■. O telefone discará novamente de forma automática o último número chamado.

Encerrar chamada

Durante uma conversa, coloque o fone na base ou pressione a tecla *VIVA-VOZ* na base. O ícone ☎ irá apagar.

Visualizar a lista de chamadas originadas

Este aparelho memorizará os números das últimas 20 chamadas originadas. Quando as 20 posições de memória estiverem ocupadas, o número da próxima chamada substituirá o mais antigo. Para visualizar a lista de chamadas, siga o procedimento:

1. Com o telefone no modo repouso, pressione a tecla *FLASH* ⚡. O display exibe o registro mais recente, ao pressioná-la pela segunda vez o display exibe a duração da chamada. Se não houver registros, o display exibirá *-SAIR-*;
2. Pressione a tecla *FLASH* ⚡ novamente para mover para o próximo registro;
3. Após 8 segundos, o display retorna para o modo repouso.

Excluir chamadas originadas

1. Quando o registro for exibido, pressione a tecla *DELETE*. O registro será apagado e o display exibirá o próximo registro;
2. Para apagar todos os registros de uma só vez, mantenha pressionada a tecla *DELETE* ↩ por cerca de 3 segundos, enquanto qualquer registro esteja sendo exibido;
3. O display retornará automaticamente para o modo repouso.

Realizar chamadas a partir do registro de chamadas

1. Quando o registro da identificação de chamadas for exibido, levante o fone ou pressione a tecla *VIVA-VOZ*. O número exibido será discado automaticamente.

Função viva-voz

1. Pressione a tecla **VIVA-VOZ** para ouvir as chamadas sem segurar o fone. É possível iniciar uma chamada pressionando a tecla **VIVA-VOZ**, ou pressionando-a a qualquer momento durante a chamada;
2. Para finalizar a chamada, pressione a tecla **VIVA-VOZ**;
3. Durante o uso da função *Viva-voz* o LED permanecerá aceso.

Alternar entre o fone e o viva-voz

1. Durante uma conversa, pressione a tecla **VIVA-VOZ** para falar sem segurar o aparelho. Recoloque o fone na base. Enquanto estiver no modo *Viva-voz*, retire o fone do gancho para permitir uma conversa particular;
2. Caso queira utilizar a função *Viva-voz* novamente, basta repetir o item 1.

Ajustar o volume do viva-voz

Durante uma chamada, ajuste o volume do *Viva-voz* para um nível de volume confortável na chave de volume do *Viva-voz* localizado do lado direito da base.



Função mudo

1. Pressione a tecla **MUTE** uma vez para desligar temporariamente o som do microfone. Enquanto a função *Mute* está ativada, a pessoa do outro lado da linha não pode ouvi-lo;
2. Pressione a tecla **MUTE** novamente para voltar à conversação.

Modo de discagem

No modo repouso, mantenha pressionada tecla *Mute* durante três segundos para alterar a discagem para Pulso.

Para retornar a discagem para *Tom*, repita o procedimento.

Função pausa

Para alguns sistemas de PABX, um número de acesso deve ser discado (normalmente 0 ou 9) para obter um outro sinal de discagem e uma linha externa. Ao pressionar a tecla **REDIAL ■■** imediatamente após o número de acesso à linha, uma pausa de cerca de 3,6 segundos será inserida, e o número desejado poderá ser discado imediatamente.

1. Pressione a tecla **REDIAL ■■** para inserir uma pausa ao discar ou armazenar códigos de acesso de longa distância.

8. Memória de discagem direta (teclas com espaço para foto)

Este aparelho possui 3 teclas de discagem de memória direta com espaço para foto, conforme figura da seção *Produto>Base* deste manual, item 11. Os números armazenados podem ter até 18 dígitos. Se você quer mudar o número armazenado numa memória, simplesmente armazene outro número sobre ele.

8.1. Armazenar números

Para armazenar números nas teclas de memória direta, siga o procedimento:

1. No modo repouso, digite o número de telefone que deseja armazenar (máximo de 18 dígitos);
2. Pressione a tecla *MENU/OK*. O display exibirá *SALVAR -*;
3. Pressione uma das 3 teclas de memória direta (figura da seção *Produto>Base* deste manual, item 11) para armazenamento do número;
4. Após pressionar uma das teclas de memória direta, o display exibirá *SALVO*.

8.2. Inserir fotos

Para inserir fotos nas teclas de memória direta, siga o procedimento em cada tecla:

1. Insira um objeto pontiagudo (ex.: pinça, ponta de clipe) no orifício do plástico transparente (marcado pela faixa azul da foto), forçando sua extração em movimento de alavanca, conforme a figura a seguir;
2. Retire a foto ilustrativa que vem na tecla. Em seguida, insira a foto correspondente ao número a ser gravado, que não deverá ultrapassar o tamanho de 2 x 2 cm;
3. Recoloque o acrílico encaixando um lado e depois o outro, curve o acrílico para facilitar o encaixe das abas;
4. Grave o número de telefone correspondente à foto, conforme a seção *Memória de discagem direta>Armazenar números* deste manual.

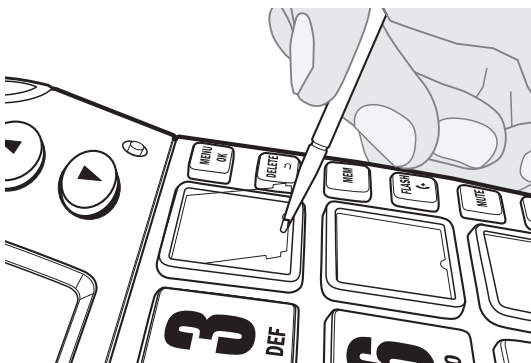

8.3. Ligar para número armazenado

Para ligar para um número armazenado nas teclas de memória direta, siga o procedimento:

1. Levante o fone ou pressione a tecla *VIVA-VOZ* e espere pelo tom de discagem;
2. Pressione uma das 3 teclas de memória direta para que seja feita a discagem.

8.4. Apagar número armazenado

Para apagar um número armazenado nas teclas de memória direta, siga o procedimento:

1. No modo repouso, pressione uma das 3 teclas de memória direta para que seja exibido o número armazenado;
2. Pressione a tecla *DELETE* ↵ para apagar esse número. O display exibirá *APAGADO*.

9. Memória de discagem indireta (0-9)

Este aparelho possui 10 memórias de discagem indireta (0-9). Os números armazenados podem ter até 18 dígitos. Para mudar o número armazenado numa memória, armazene outro número sobre ele.

9.1. Armazenar números

Para armazenar um número nas teclas de memória indireta (0-9), siga o procedimento:

1. No modo repouso, digite o número de telefone que deseja armazenar (máximo de 18 dígitos);
2. Pressione a tecla *MENU/OK*. O display exibirá *SALVAR -*;
3. Pressione a tecla (0-9) para armazenamento do número;
4. Após pressionar a tecla (0-9), o display exibirá *SALVO*.

9.2. Ligar para número armazenado

Para ligar para um número armazenado nas teclas de memória indireta (0-9), siga o procedimento:

1. Levante o fone ou pressione a tecla *VIVA-VOZ* e espere pelo tom de discagem;
2. Pressione a tecla *MEM*. O display exibirá *TECLA -*;
3. Pressione a tecla (0-9) para que seja feita a discagem.

9.3. Apagar número armazenado

Para apagar um número armazenado nas teclas de memória indireta (0-9), siga o procedimento:

1. No modo repouso, pressione a tecla *MEM*. O display exibirá *TECLA -*;
2. Pressione a tecla (0-9) para que seja exibido o número armazenado;
3. Pressione a tecla *DELETE* ➡ para apagar esse número. O display exibirá *APAGADO*.

10. Identificação de chamadas

A identificação de chamadas permite que o número de telefone de quem estiver chamando apareça no display antes que a chamada seja atendida. Para utilizar o serviço de identificação de chamadas neste aparelho, você deverá solicitá-lo à sua operadora.

A identificação de chamadas deste telefone opera nos sistemas DTMF (conforme certificação da Anatel, resolução 473) e FSK, com comutação automática.

10.1. Visualizar lista de chamadas recebidas

Este aparelho memorizará os números das últimas 20 chamadas recebidas (atendidas e não atendidas). Quando houver novos registros de identificação de chamadas, a mensagem *NOVA* será exibida no display.

O número total de chamadas é exibido no display em modo repouso *01 LIGAÇÕES*, *02 LIGAÇÕES* ou *XX LIGAÇÕES*.

Quando as 20 posições de memória estiverem ocupadas, o número da próxima chamada substituirá o número mais antigo.

Para visualizar a lista de chamadas, siga o procedimento:

1. Com o telefone no modo repouso, pressione as teclas ▲ e ▼. O display exibirá o registro mais recente. Se não houver registros o display, exibirá *-SAIR-*;
2. Pressione as teclas ▲ e ▼ novamente para mover para o próximo registro da identificação de chamadas;
3. Após 8 segundos, o display retorna para o modo repouso;
4. Após visualizar todas as chamadas recebidas, o LED indicativo irá apagar.

Obs.: » *Se o número não está disponível porque a rede pela qual está chamando não suporta o serviço de identificação de chamadas, o display exibirá a mensagem INDISPONÍVEL. Se o assinante ocultou seu número, o display exibirá RETIDO.*

» *Se o número enviado pela sua operadora for inválido (não está de acordo com as normas para os sistemas DTMF ou FSK) o display exibe ERRO.*

10.2. Excluir registro de chamadas recebidas

1. Quando o registro da identificação de chamadas for exibido, pressione a tecla *DELETE* ↵. O registro será apagado e o display exibirá o próximo registro;
2. Para apagar todos os registros, mantenha pressionada a tecla *DELETE* ↵ por cerca de 3 segundos enquanto qualquer registro esteja sendo exibido;
3. O display retornará automaticamente para o modo repouso e o número total de chamadas será apagado.

10.3. Ligar para registro de chamadas recebidas

1. Quando o registro da identificação de chamadas for exibido, levante o fone ou pressione a tecla *VIVA-VOZ*, o número exibido será discado automaticamente.

Notas de operação

1. O serviço de identificação de chamadas, cujo nome comercial pode variar de acordo com o estado ou a região, é um serviço cuja disponibilidade e habilitação, bem como a devida tarifação, são de responsabilidade da sua operadora de telefonia. A simples instalação do aparelho na linha telefônica não permite o funcionamento dos serviços aqui descritos.
2. Dependendo da operadora de telefonia, a estrutura do número identificado poderá ser a seguinte: *X-YY-ZZZZ-ZZZZ*, onde: *X* = classe de assinante, ex.: *1* = assinante comum, *7* = telefone público. Essa classificação depende da operadora. Para mais detalhes, consulte-a. *Y* = código de área (DDD). Independentemente se a chamada provém de um telefone que está fora da sua área, o código de área é registrado. Nas chamadas a cobrar, o código de área é registrado, inclusive para chamadas da mesma área. *Z* = número de telefone de assinante.
3. As informações para identificação de chamadas estão presentes na sinalização das centrais telefônicas, portanto, alguns números podem não ser identificados, principalmente números de chamadas internacionais.

11. Dúvidas frequentes

Se ocorrer algum problema com seu telefone, siga as orientações para determinar se há necessidade de manutenção. Se o problema persistir, procure a assistência técnica autorizada. Antes, verifique se:

- » As etapas relacionadas nas seções *Instalação* e *Configurações* deste manual foram corretamente seguidas.
- » Todos os conectores estão inseridos firmemente em seus compartimentos.

Dúvida	Causa e Solução
Não consigo fazer ou receber chamadas.	Utilize apenas o fio de telefone fornecido.
	Verifique se o fio de telefone está conectado corretamente.
O telefone não toca.	Utilize apenas o fio de telefone fornecido.
	Verifique se o fio de telefone está conectado corretamente.
	Verifique se a quantidade total de equipamentos conectados à sua linha telefônica não somam mais de 4.
O telefone não disca.	Desconecte um ou mais equipamentos.
	Utilize apenas o fio de telefone fornecido.
A função <i>Identificação de chamadas</i> não funciona.	Verifique se o fio de telefone está conectado corretamente.
	É necessário assinar o serviço de Identificação de chamadas, para isto entre em contato com a sua operadora.
	O chamador pode ter ocultado seu número ou pode estar ligando de uma rede que não transmite a identificação de chamadas (por exemplo, uma chamada internacional).
A mensagem <i>ERRO</i> é exibida.	Certifique-se de aguardar pelo segundo toque antes de atender.
	<i>ERRO</i> aparece no display se o aparelho detectar um erro ou qualquer informação diferente nas chamadas.
	Esta mensagem também pode indicar a presença de ruído na linha ou que uma mensagem inválida foi enviada pela sua operadora.
A rediscagem do último número e/ou a discagem da última memória não funcionam no PABX.	Certifique-se de esperar até o segundo toque antes de atender.
	Ao armazenar números na memória, é possível incluir o dígito de acesso à linha externa (ex.: 0) com cada número.
	Se seu PABX requer que espere um segundo tom de discagem antes de discar os números do telefone, pressione a tecla <i>PAUSE</i> para uma pausa entre o dígito de acesso (ex.: 0) e o número do telefone. Após isso, você deve conseguir utilizar a função de rediscagem.
O aparelho não funciona de maneira apropriada em um PABX (transferência de chamadas).	Pode ser necessário alterar a configuração de FLASH do telefone.
	Verifique/altere o ajuste da central PABX.
Display não está iluminando.	Verifique se as pilhas estão carregadas e instaladas corretamente, conforme item <i>Pilhas na Base</i> deste manual.

Termo de garantia

Para a sua comodidade, preencha os dados a seguir, pois, somente com a apresentação deste em conjunto com a nota fiscal de compra do produto, você poderá utilizar os benefícios que lhe são assegurados.

Nome do cliente:

Assinatura do cliente:

Nº da nota fiscal:

Data da compra:

Modelo:

Nº de série:

Revendedor:

Fica expresso que esta garantia contratual é conferida mediante as seguintes condições:

1. Todas as partes, peças e componentes do produto são garantidos contra eventuais defeitos de fabricação que porventura venham a apresentar, pelo prazo de 1 (um) ano, sendo este prazo de 3 (três) meses de garantia legal mais 9 (nove) meses de garantia contratual, contado a partir da data de entrega do produto ao Senhor Consumidor, conforme consta na nota fiscal de compra do produto, que é parte integrante deste Termo em todo território nacional. Esta garantia contratual implica na troca gratuita das partes, peças e componentes que apresentarem defeito de fabricação, além da mão-de-obra utilizada nesse reparo. Caso não seja constatado defeito de fabricação, e sim defeito(s) proveniente(s) de uso inadequado, o Senhor Consumidor arcará com estas despesas.
2. Constatado o defeito, o Senhor Consumidor deverá imediatamente comunicar-se com o Serviço Autorizado mais próximo que consta na relação oferecida pelo fabricante - somente estes estão autorizados a examinar e sanar o defeito durante o prazo de garantia aqui previsto. Se isto não for respeitado esta garantia perderá sua validade, pois o produto terá sido violado.
3. Na eventualidade do Senhor Consumidor solicitar o atendimento domiciliar, deverá encaminhar-se ao Serviço Autorizado mais próximo para consulta da taxa de visita técnica. Caso seja constatada a necessidade da retirada do produto, as despesas decorrentes, transporte, segurança de ida e volta do produto, ficam sob a responsabilidade do Senhor Consumidor.
4. A garantia perderá totalmente sua validade se ocorrer qualquer das hipóteses a seguir: a) se o defeito não for de fabricação, mas sim, ter sido causado pelo Senhor Consumidor ou terceiros estranhos ao fabricante; b) se os danos ao produto forem oriundos de acidentes, sinistros, agentes da natureza (raios, inundações, desabamentos, etc.), umidade, tensão na rede elétrica (sobretensão provocada por acidentes ou flutuações excessivas na rede), instalação/ uso em desacordo com o Manual do Usuário ou decorrente do desgaste natural das partes, peças e componentes; c) se o produto tiver sofrido influência de natureza química, eletromagnética, elétrica ou animal (insetos, etc.); d) se o número de série do produto houver sido adulterado ou rasurado; e) se o aparelho houver sido violado.

Sendo estas condições deste Termo de Garantia complementar, a Intelbras S/A reserva-se o direito de alterar as características gerais, técnicas e estéticas de seus produtos sem aviso prévio.

O processo de fabricação deste produto não está coberto pelo sistema de gestão ambiental da Intelbras.

Todas as imagens deste manual são ilustrativas.

intelbras



eco amigável



uma das melhores
empresas para se trabalhar



fale com a gente

Suporte a clientes: (48) 2106 0006

Contato e chat: www.intelbras.com.br/suporte

Sugestões, reclamações e rede autorizada: 0800 7042767

Intelbras S/A – Indústria de Telecomunicação Eletrônica Brasileira
Rodovia BR 101, km 210 - Área Industrial - São José/SC - 88104-800
www.intelbras.com.br