

intelbras

Manual do usuário

TS 5150

intelbras

TS 5150

Telefone sem fio digital

Parabéns, você acaba de adquirir um produto com a qualidade e segurança Intelbras.

O TS 5150 é um telefone com entrada para duas linhas, possui tecnologia DECT 6.0, identificação de chamadas, viva-voz e capacidade de expansão para dez ramais (base + 9 ramais).

Cuidados e segurança



Escolha um local adequado para a instalação do telefone. Evite colocá-lo próximo de aparelhos que produzam calor ou gerem ruídos elétricos como motores, forno micro-ondas, televisão, decodificadores digitais de TV a cabo, conversores digitais e lâmpadas fluorescentes. Para obter um alcance máximo do sinal, mantenha o fone na posição vertical quando não estiver em uso e posicione a base o mais alto possível e em uma área aberta. Se o local possui equipamento de alarme com fio conectado à linha telefônica, certifique-se de que a instalação do telefone não irá desarmar o equipamento de alarme.



Evite o uso do telefone próximo da água (banheiros, cozinhas, piscinas, etc.).



Instale o telefone próximo a uma tomada de telefone e uma tomada de energia elétrica (não conectada a um interruptor). Desconecte a fonte do telefone da energia elétrica nas seguintes circunstâncias: antes de limpá-lo, se houver algum dano no cordão da fonte ou se for derramado líquido sobre a base ou fone.



Para a limpeza use somente uma flanela umedecida com água. Não use limpadores, solventes (ex. álcool, acetona, etanol) ou outros produtos químicos. Eles podem causar danos à carcaça e infiltrar-se no aparelho, originando estragos permanentes.



Use um pano seco e limpo para limpar os contatos de bateria localizados no fone e na base.



Não exponha o aparelho à chuva ou umidade. Caso isso aconteça, desligue-o imediatamente e remova a bateria. Limpe o compartimento da bateria com um pano seco para evitar danos pela água. Em seguida, leve o aparelho imediatamente a uma assistência técnica autorizada.



As baterias, após sua vida útil, devem ser entregues a uma Assistência Técnica Autorizada da Intelbras ou a outro ponto de coleta, para que o seu descarte seja feito de forma adequada. Nunca remova o invólucro da bateria.



Este telefone não funciona na falta de energia elétrica. Por isso, recomenda-se que ele não seja o único aparelho de sua residência ou escritório.



Não exponha o aparelho ao sol ou ao calor excessivo.



Evite o uso do aparelho durante uma tempestade.



Nunca abra o seu fone, troque ou substitua peças, exceto a bateria.



Ao final da vida útil, o seu produto poderá ser devolvido ao fabricante ou entregue a uma Assistência Técnica Autorizada Intelbras para o descarte adequado. Mais informações no site www.intelbras.com.br/descarte-de-produtos, pelos telefones (48) 2106-0006 e 0800 704 2767 ou através do e-mail suporte@intelbras.com.br.

Índice

1. Especificações técnicas	8
2. Características	9
3. Produto	10
3.1. TS 5150	10
3.2. Fone	11
3.3. Base	13
3.4. Display do fone	14
3.4.1. Ícones	14
4. Instalação	15
4.1. Bateria	15
4.2. Base	15
4.3. Carga da bateria	16
4.4. Teste de conexão	16
5. Operações básicas	16
5.1. Modo repouso	16
5.2. Ajustar volume de recepção de áudio do fone e do fone de ouvido	17
5.3. Originar chamadas	17
5.3.1. A partir da agenda	18
5.3.2. A partir das chamadas originadas	18
5.3.3. A partir das chamadas atendidas	18
5.3.4. A partir das chamadas não atendidas	18
5.3.5. A partir da discagem rápida	18
5.4. Receber chamadas	18

6. Menu	19
6.1. Estrutura	19
6.2. Chamadas	20
6.2.1. Chamadas originadas, atendidas e não atendidas	20
6.2.2. Duração de chamadas	20
6.2.3. Primeiro a chamar	21
6.2.4. Limite de duração	21
6.2.5. Excluir chamadas	21
6.3. Agenda	21
6.3.1. Procurar contato	22
6.3.2. Novo contato	22
6.3.3. Discagem rápida	22
6.3.4. Estado da memória	23
6.3.5. Excluir agenda	23
6.3.6. Excluir um contato da agenda	23
6.4. Perfil	24
6.4.1. Melodia (toque de campainha)	24
6.4.2. Sons de alerta	24
6.4.3. Idioma	25
6.4.4. Nome do fone	25
6.4.5. Senha	25
6.4.6. Atendimento automático	26
6.4.7. Desligamento automático	26
6.5. Utilidades	26
6.5.1. Modo babá	26
6.5.2. Não perturbe	27
6.5.3. Alarme	28
6.5.4. Cronômetro	28
6.5.5. Timer	29
6.5.6. Alcance	29

6.6. Data/hora	29
6.6.1. Data	29
6.6.2. Hora	29
6.6.3. Ajuste automático	30
6.7. Bloqueio	30
6.7.1. Bloqueio de chamadas a cobrar	30
6.7.2. Bloqueio de chamadas originadas	30
6.8. Possibilidades de instalação das linhas telefônicas	32
6.9. Seleção de linha.	33
6.9.1. Solicitar a linha	33
6.9.2. Originar e receber chamadas de cada linha.	34
6.10. Linha	37
6.10.1. Seleção tom/pulso	37
6.10.2. Código de área	37
6.10.3. Categoria ID	38
6.10.4. Tempo de flash.	38
6.11. Avançadas	38
6.11.1. Registro base	38
6.11.2. Excluir fone	39
6.11.3. Código PIN	39
6.11.4. Modo eco	40
<u>7. Comunicação interna, transferência de chamadas e conferência a três</u>	<u>40</u>
7.1. Realizar chamada interna.	40
7.2. Transferir uma chamada	41
7.3. Receber chamada interna.	41
7.4. Realizar uma conferência	42
<u>8. Dúvidas frequentes</u>	<u>43</u>
<u>Termo de garantia</u>	<u>45</u>

1. Especificações técnicas

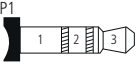
Temperatura de operação	0 °C a 50 °C
Adaptador de tensão	Entrada: 100/240 V ~ 50-60 Hz
	Saída: 7,5 Vdc – 300 mA
Consumo de energia	Em repouso: aprox.: 1,75 W ou 1,260 KWh/mês
	Em uso: aprox.: 2,05 W ou 1,476 KWh/mês
Bateria	2,4 Vdc - 600 mAh
Duração da bateria	Em repouso: 200 h
	Em conversação: 20 h
Frequência de operação	1.910 a 1.920 MHz
Tempo de carga	Aproximadamente: 10h
Pino do fone de ouvido	 <p>P1</p> <p>1 – Comum 2 – Recepção 3 – Transmissão</p>
Dimensões (L x A x P)	Base: 148 x 84 x 96 mm
	Fone: 50 x 154 x 34 mm

Obs.: o tempo de duração da bateria é estimado, e depende da intensidade do sinal de comunicação entre a base e o fone, das funcionalidades utilizadas e do tempo de vida útil da bateria, além de outros fatores.

2. Características

- » Entrada para duas linhas.
- » Tecnologia DECT 6.0.
- » Identificação de chamadas DTMF e FSK¹.
- » Capacidade para até 10 ramais (base + 9 ramais)².
- » Display luminoso.
- » Viva-voz.
- » Teclado luminoso.
- » Entrada para fone de ouvido.
- » Prendedor para cinto.
- » Registro de 15 chamadas atendidas, 20 não atendidas e 15 originadas.
- » Agenda para 200 contatos.
- » Modo Babá.
- » Função Não Perturbe.
- » Data, hora e alarme.
- » Cronômetro.
- » Timer.
- » Bloqueio de chamadas a cobrar.
- » Bloqueio de chamadas originadas.
- » Modo Eco, para redução do consumo de energia.
- » Localizador de fone.
- » 10 tipos de toques polifônicos com 7 opções de volume.
- » Seleção Tom/Pulso.
- » Menu trilingue em português, espanhol e inglês.
- » Tempo de Flash programável.
- » Agenda compartilhada entre ramais².
- » Comunicação interna, transferência de chamadas e conferência a três².

¹Função sujeita a serviço disponibilizado pela operadora de telefonia.

²Funções realizáveis entre telefones sem fio Intelbras da série TS 51.

3. Produto

3.1. TS 5150



TS 5150 é a versão que contempla:

- » 1 fone.
- » 1 base.
- » 1 bateria recarregável.
- » 2 cabos de linha telefônica.
- » 1 adaptador de tensão.
- » 1 manual do usuário.

3.2. Fone

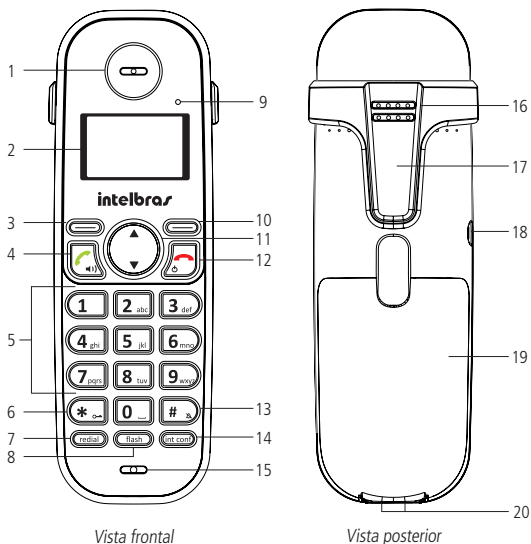

1. Recepção de áudio.

2. Display.

3. 

» Ativa a função exibida no canto inferior esquerdo do display. Ex.: em modo repouso acessa a agenda e durante a conversação, ativa a função Mudo para que a pessoa do outro lado da linha não ouça.

4. 

» Originar e atender chamadas.

» Ativa/desativa o viva-voz.

5. 

- » Utilizadas para discar.
- » Insere números e textos no modo de edição.

6. 

- » Insere o caractere * em modo repouso ou edição.
- » Bloqueia/desbloqueia o teclado mantendo-a pressionada.

7. 

- » Exibe a lista de chamadas originadas em modo repouso.
- » Insere uma pausa durante a discagem.

8. 

- » Utilizada no acesso aos serviços oferecidos pela companhia telefônica ou PABX.

9. LED em uso/em carga/chamadas não atendidas.

10. 

- » Ativa a função exibida no canto inferior direito do display. Ex.: acessa o menu principal e confirma a seleção de uma opção do menu.

11. 

- » Utilizada para navegar nos menus, submenus e opções.
- » Quando pressionada para cima:
 - » Exibe a lista de chamadas não atendidas em modo repouso.
 - » Aumenta o nível de áudio de recepção durante a conversação.
- » Quando pressionada para baixo:
 - » Exibe a lista de chamadas atendidas em modo repouso.
 - » Diminui o nível de áudio de recepção durante a conversação.

12. 

- » Finaliza uma chamada em curso.
- » Desliga a campainha durante uma chamada.
- » Voltar ao modo repouso se estiver no menu.
- » Se manter pressionada até ser exibida a mensagem Desligar? e em seguida, pressionar  Sim, desligará o fone.

13. 

- » Em modo repouso ou edição insere o caractere #.
- » Mantendo-a pressionada ativa/desativa o modo silencioso de campainha.

14. (int conf)

» Realiza uma chamada a um ramal interno.

15. Microfone.

16. Campainha/alto-falante.

17. Prendedor para cinto.

18. Entrada para fone de ouvido (para ajuste de volume de áudio veja o item 5.2. *Ajustar volume de recepção de áudio do fone e do fone de ouvido* deste manual, para ajuste do volume de campainha veja o item 6.4.1. *Melodia (toque de campainha)* deste manual).

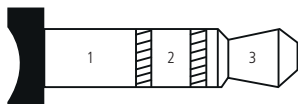

1. Comum
2. Recepção
3. Transmissão

Pinagem do fone de ouvido

19. Compartimento de bateria.

20. Contatos de carga da bateria.

3.3. Base

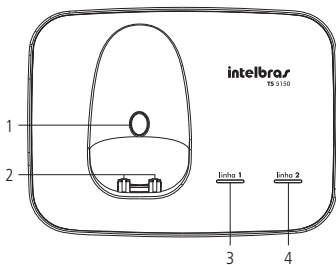

Vista frontal

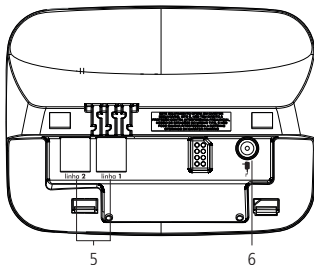

Vista posterior

1. Tecla Page, utilizada para localizar o fone e para realizar o registro do fone.
2. Contatos de carga de bateria.
3. LED para indicar quando a linha 1 estiver em uso.
4. LED para indicar quando a linha 2 estiver em uso.
5. Entradas para os cabos de linha telefônica.
6. Entrada para o adaptador de tensão.

3.4. Display do fone

O display apresenta todas as informações relacionadas às ligações, operações e programações do aparelho.

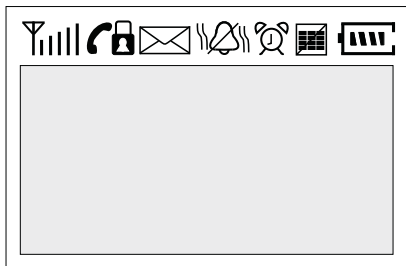

Display do fone

Obs.: a tonalidade e luminosidade do display podem variar de produto para produto, sendo isso uma característica normal e que não afeta a visualização das informações do display.

3.4.1. Ícones

	Intensidade do sinal recebido da base em 5 níveis
	Telefone em modo de conversação, seja com a linha externa ou com outro ramal
	Telefone bloqueado para originar chamadas
	Reservado para funções futuras de SMS e/ou secretária eletrônica
	Modo silencioso ativado
	Telefone com alarme configurado
	Teclado bloqueado
	Intensidade da carga da bateria em 4 níveis

4. Instalação

4.1. Bateria

1. Retire a tampa do compartimento de bateria deslizando-a para baixo;
2. Encaixe o conector da bateria no conector do fone;
3. Encaixe a bateria no compartimento;
4. Encaixe novamente a tampa no fone.

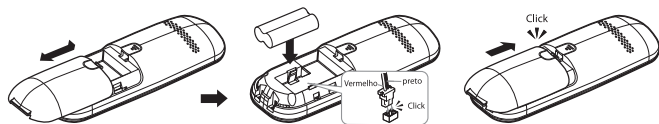

Instalação da bateria

4.2. Base

Instale a base conforme a figura a seguir. Por motivos de segurança, utilize somente adaptadores de tensão Intelbras.

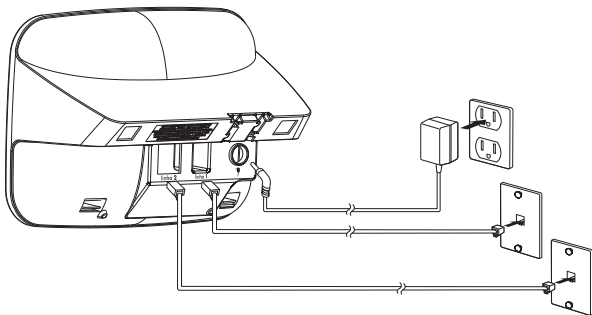

Conexão das linhas telefônicas e do adaptador de tensão

4.3. Carga da bateria

Antes de usar o telefone pela primeira vez, deixe-o carregando na base no mínimo por 10 horas.

Quando o fone for inserido na base de forma correta, será emitido um bipe de confirmação (se a opção de bipe de carga estiver ativa) e o LED indicador de carga irá acender. Durante o processo de recarga, o fone poderá aquecer, isto é normal e não apresenta nenhum risco.

Quando for utilizar o fone e a bateria estiver fraca, serão emitidos bipes curtos, juntamente com a mensagem Recarregar Bateria no display.

4.4. Teste de conexão

Para se certificar de que a conexão foi realizada com sucesso, tente realizar uma chamada. Se não houver tom de discagem, siga o procedimento:

1. Certifique-se de que o cabo do adaptador de tensão esteja conectado de modo seguro na entrada da base e na tomada de energia elétrica;
2. Certifique-se de que os cabos de linha telefônica estejam conectados na entrada da base e a outra extremidade na tomada de linha telefônica;
3. Certifique-se de que a bateria esteja conectada corretamente e completamente carregada.

5. Operações básicas

Algumas funções do produto podem ser acessadas diretamente através das teclas de atalho, não sendo necessário entrar no menu do produto.

Obs.: se em 3 segundos nenhuma tecla for pressionada enquanto estiver navegando no menu, será exibido uma breve explicação da função que está sendo exibida. E após 1 minuto, o telefone sairá automaticamente do menu, retornando ao modo repouso.

5.1. Modo repouso

Todos os procedimentos descritos neste manual presumem que o telefone já esteja em Modo repouso, o que ocorre quando não há chamadas em andamento ou qualquer função em uso.





Modo repouso

5.2. Ajustar volume de recepção de áudio do fone e do fone de ouvido

Há 7 níveis de volume de recepção de áudio. Para alterá-lo, durante uma chamada pressione a tecla  para cima para aumentar e para baixo para reduzir. Padrão de fábrica: 4.

5.3. Originar chamadas

Obs.: » Caso a função Solicitar a Linha esteja ativada, deve-se escolher entre a linha 1 e a linha 2 pressionando a tecla  logo após pressionar .

» Se após 5 segundos nenhuma linha for escolhida, o produto vai realizar a ligação através da linha 1, isso se ela não estiver ocupada e o fone estiver programado para originar ligação através dela. Caso contrário, a ligação será realizada através da linha 2, se a linha não estiver ocupada e o fone também estiver programado para originar ligação através dela. Em caso de dúvida, consulte o item Seleção de linha.



» Caso a função Solicitar a Linha esteja desativada, apenas siga os procedimentos a seguir.

1. Retire o fone da base;
2. Pressione  e ouça o tom de discagem;
3. Digite o número desejado.



Ou

1. Retire o fone da base;
2. Digite o número desejado;
3. Pressione .



5.3.1. A partir da agenda

1. Em modo repouso, pressione  *Agenda* para acessar a agenda;
2. Através da tecla , selecione o contato desejado;
3. Pressione a tecla  para discar.



5.3.2. A partir das chamadas originadas

1. Em modo repouso, pressione  *redial* para acessar a lista de chamadas originadas;
2. Através da tecla , selecione um dos 15 últimos números discados;
3. Pressione a tecla  para discar.

5.3.3. A partir das chamadas atendidas

1. Em modo repouso, pressione  para acessar a lista de chamadas atendidas;
2. Através da tecla , selecione um dos 15 últimos números atendidos;
3. Pressione a tecla  para discar.

5.3.4. A partir das chamadas não atendidas



1. Em modo repouso, pressione  para acessar a lista de chamadas não atendidas;
2. Através da tecla , selecione um dos 20 últimos números não atendidos;
3. Pressione a tecla  para discar.

5.3.5. A partir da discagem rápida

1. Em modo repouso, mantenha pressionada uma das teclas de 0 a 9 por 2 segundos, até visualizar o nome do contato;
2. Pressione a tecla  para discar.

Para programar um número na discagem rápida, consulte o item *Menu>Agenda>Discagem Rápida*.

5.4. Receber chamadas

Ao receber uma chamada, o fone exibirá no display o número da linha que está recebendo a chamada, ele também deverá emitir toques de campainha. Caso o modo silencioso ou a função não perturbe esteja ativada, o LED do fone e o LED indicativo de linha em uso irão piscar e serão emitidos bipes em volume baixo. Para atender, retire o fone da base e pressione a tecla . Caso a função atendimento automático esteja ativada, só é necessário retirar o fone da base. Para desligar, pressione a tecla , ou coloque o fone na base, caso a opção de desligamento automático esteja ativada.

6. Menu







6.1. Estrutura

Chamadas	Data/Hora
Chamadas originadas	Data
Chamadas atendidas	Hora
Chamadas não atendidas	Ajuste automático
Duração de chamadas	Bloqueio
Primeiro a chamar	Chamadas a cobrar
Limite de duração	Chamadas originadas
Excluir chamadas	Inserir número
Agenda	Procurar número
Procurar contato	Excluir lista
Novo contato	Sel. Linha
Discagem rápida	Origina chamadas
Estado da memória	Recebe chamadas
Excluir agenda	Solicitar a linha
Perfil	Linha
Melodia	Seleção tom/pulso
Sons de alerta	Código de área
Idioma	Categoria ID
Nome do fone	Tempo de flash
Senha	Avançadas
Atendimento automático	Registro base
Desligamento automático	Excluir fone
Utilidades	Código PIN
Modo babá	Modo Eco
Não perturbe	
Alarme	
Ativar	
Melodia	
Volume da melodia	
Cronômetro	
Timer	
Alcance	

6.2. Chamadas

6.2.1. Chamadas originadas, atendidas e não atendidas

Este aparelho armazena até 15 chamadas originadas, 20 não atendidas e 15 atendidas. Para visualizar as chamadas registradas através do menu, siga o procedimento:

1. Em modo repouso, pressione  Menu para acessar o menu principal;
2. Através da tecla , acesse *Chamadas* e pressione  *Selec.* para confirmar;
3. Selecione através da tecla  um dos três tipos de chamadas (originadas, atendidas ou não atendidas) que deseja visualizar e pressione  *Selec.*;
4. Utilize a tecla  para consultar as ligações registradas. Para salvar, editar ou excluir o registro, pressione a tecla  *Opções* e selecione uma das três opções.

Atalho: os registros de chamadas, também podem ser visualizados através das teclas de atalho:

Tecla  para visualizar as chamadas originadas.

Tecla  para visualizar as chamadas não atendidas.





Tecla  para visualizar as chamadas atendidas.

Obs.: » *O LED do fone ficará piscando sempre que houver uma nova chamada não atendida..*

» *Ao consultar uma chamada realizada, atendida ou não atendida, não será possível visualizar de qual das duas linhas a chamada pertence.*

6.2.2. Duração de chamadas

Esta função permite consultar a soma de tempo de duração das chamadas originadas. Essa soma é realizada por fone, ou seja, cada fone exibirá a soma do tempo de duração de chamadas realizadas através dele independente da linha utilizada. Para consultar siga o procedimento:









1. Pressione  Menu;
2. Através da tecla , acesse *Chamadas* e pressione  *Selec.*;
3. Selecione *Duração de Chamadas* e pressione  *Selec.*;
4. Selecione *Ver Tempo* e pressione  *Selec.*

É possível zerar o tempo de uso selecionando a opção *Zerar* no passo 4.

Obs.: *para que o contador de duração das chamadas inicie a partir da data ajustada, é necessário zerar o contador.*









6.2.3. Primeiro a chamar

Essa função permite selecionar um fone que tocará 3 vezes antes dos demais fones ao receber uma ligação.

1. Em modo repouso, pressione  *Menu*;
2. Através da tecla  acesse *Chamadas>Primeiro a Chamar*, pressione  *Selec.*;
3. Através da tecla  selecione *Linha1* ou *Linha 2* e pressione  *Selec.*;
4. Através da tecla  selecione *Sim* e pressione  *Salvar*;
5. Através da tecla  selecione um dos fones e pressione  *Selec.*





6.2.4. Limite de duração

Esta função permite ao fone emitir bipes de alerta sucessivamente ou desligar a ligação toda vez que ela atingir um determinado tempo programado pelo usuário. Esta função é válida apenas para ligações originadas.

1. Em modo repouso, pressione  *Menu*;
2. Através da tecla  acesse *Chamadas>Limite de Duração*, pressione  *Selec.*;
3. Através da tecla  selecione *Sim* e pressione  *Salvar*;
4. Digite com quantos minutos de conversação o fone deve emitir os bipes ou desligar a ligação e pressione  *Salvar*;
5. Através da tecla  selecione uma das opções: *Bipe* ou *Fim. Cham.*, e pressione  *Salvar*.

6.2.5. Excluir chamadas

Para excluir uma determinada lista de chamadas, siga o procedimento:

1. Em modo repouso, pressione  *Menu*;
2. Através da tecla  acesse *Chamadas>Excluir Chamadas*;
3. Através da tecla  selecione o tipo de chamada que deseja excluir e pressione  *Selec.*

Obs.: para excluir apenas uma ligação, consulte o item *Chamadas>Chamadas originadas, atendidas e não atendidas*.

6.3. Agenda



O aparelho pode armazenar até 200 nomes e números na agenda. Quando a agenda atingir o número máximo de contatos, será exibida a mensagem *Agenda cheia* e um bipe será emitido.

Os contatos telefônicos são armazenados na base e compartilhados entre os fones, ou seja, todos os fones possuem a mesma lista de agenda.

6.3.1. Procurar contato





É possível buscar um registro na agenda de duas formas:

Através da tecla de atalho.

1. Em modo repouso, pressione  *Agenda*;
2. Utilize a tecla  para procurar o contato ou as teclas alfanuméricas para ir diretamente à letra inicial do nome de contato.







Ou

Através do menu.

1. Em modo repouso, pressione  *Menu*;
2. Através da tecla , acesse *Agenda>Procurar Contato*, pressione  *Selec.*;
3. Utilize a tecla  para procurar o contato ou as teclas alfanuméricas para ir diretamente à letra inicial do nome de contato.

6.3.2. Novo contato

Para incluir um novo contato na agenda, siga o procedimento:

1. Pressione  *Menu*;
2. Através da tecla , acesse *Agenda>Novo Contato*, pressione  *Selec.*;
3. Digite o número e pressione  *Salvar*;
4. Digite o nome e pressione  *Salvar*;
5. Através da tecla  selecione a melodia de toque e pressione  *Salvar*.
Se a melodia escolhida for *Silêncio*, ao receber uma ligação do número cadastrado na agenda com a melodia *Silêncio*, o fone não irá tocar nenhuma melodia, apenas deverá piscar o LED.

Gravar um número com DDD

Para incluir um registro com DDD na agenda, digite no campo Número do contato:
0 + código da operadora + código de área + número telefônico.

Gravar um número com DDI







Para incluir um registro com DDI na agenda, digite no campo Número do contato:
00 + código da operadora + código do país + código de área + número telefônico.

6.3.3. Discagem rápida

A discagem rápida permite acessar de forma mais ágil os números utilizados mais frequentemente. Até 10 números podem ser cadastrados no aparelho.

Programar discagem rápida





Para cadastrar um número, siga o procedimento:

1. Em modo repouso, pressione  *Menu*;
2. Através da tecla , acesse *Agenda>Discagem Rápida* e pressione  *Selec.*;
3. Através da tecla , selecione entre as teclas 0 a 9 qual deseja cadastrar como discagem rápida e pressione  *Editar*;
4. Através da tecla , selecione o contato que deseja vincular na tecla selecionada e pressione  *Salvar*.

Quando cadastrado um número na discagem rápida, será válido para todos os fones cadastrado nessa base.



Desprogramar discagem rápida

Para desprogramar a discagem rápida, isto é, remover a associação do contato da agenda com a tecla numérica, siga o procedimento:

1. Em modo repouso, pressione  *Menu*;
2. Através da tecla , acesse *Agenda>Discagem Rápida* e pressione  *Selec.*;
3. Através da tecla , selecione entre as teclas 0 a 9 qual deseja retirar a programação de discagem rápida e pressione  *Apagar*.





6.3.4. Estado da memória

Exibe a quantidade de registros cadastrados na agenda.

1. Em modo repouso, pressione  *Menu*;
2. Através da tecla , acesse *Agenda>Estado da Memória* e pressione  *Selec.*

6.3.5. Excluir agenda





Esta função permite excluir todos os contatos da agenda.

1. Em modo repouso, pressione  *Menu*;
2. Através da tecla , acesse *Agenda>Excluir Agenda* e pressione  *Selec.*;
3. Digite o código PIN e pressione  *Ok*.

Código PIN padrão de fábrica: 0000. Em caso de esquecimento do código PIN, entre em contato com o suporte técnico Intelbras.

6.3.6. Excluir um contato da agenda







Para excluir um registro na agenda, siga o procedimento:

1. Pressione  *Agenda* ou acesse *Menu>Agenda>Procurar Contato*;
2. Através da tecla , selecione o contato desejado e pressione  *Opções*;
3. Selecione *Excluir* e pressione  *Selec.* para excluir.

6.4. Perfil











6.4.1. Melodia (toque de campainha)

É possível selecionar melodias diferentes para chamadas internas e chamadas externas. Chamadas internas são as chamadas realizadas entre os fones que estão registrados na base TS 5150 através de uma ligação feita pela tecla . Chamadas externas são as demais ligações. Para programar siga o procedimento:

1. Em modo repouso, pressione  *Menu*;
2. Através da tecla  acesse *Perfil>Melodia*. Selecione o tipo de chamada que deseja configurar e pressione  *Selec.*;
3. Através da tecla  selecione a opção *Sons* e pressione  *Selec.*;
4. Com a tecla  selecione a melodia desejada e pressione  *Salvar*. Há 10 melodias diferentes. Padrão de fábrica: *melodia 8* para chamadas externas e *melodia 9* para chamadas internas.

Volume da melodia do fone e do fone de ouvido

É possível utilizar sempre o mesmo nível de volume de campainha ou pode-se utilizar o nível de campainha como crescente. Para escolher uma das opções siga o procedimento:









1. Em modo repouso, pressione  *Menu*;
2. Através da tecla  acesse *Perfil>Melodia*. Selecione para que tipo de chamada deseja configurar o volume e pressione  *Selec.*;
3. Através da tecla  selecione a opção *Volume* e pressione  *Selec.*;
4. Com a tecla  selecione *Normal* ou *Crescente* e pressione  *Salvar*. Se for escolhido a opção *Normal*, com a tecla  aumente ou abaixe o volume e em seguida, pressione  *Salvar*. Há 7 níveis de volume de campainha mais a opção sem volume. Padrão de fábrica: *nível 5* para chamadas externas e internas. Também é possível alterar o volume da melodia durante o recebimento da chamada pressionando a tecla .

6.4.2. Sons de alerta

Através desta função é possível escolher sons de alerta para as seguintes funções:





- » **Teclado:** bipe quando qualquer tecla for pressionada.
- » **Em carga:** bipe quando o fone é colocado na base para carregar.
- » **Bateria:** bipe quando está acabando a bateria.
- » **Menu:** bipe de confirmação quando é realizado alguma configuração no fone.
- » **Alcance:** bipe sempre que o fone perde o alcance da base e sempre que encontra.

Para programar quais opções acima o fone deve emitir um bipe, siga o procedimento:





1. Em modo repouso, pressione  *Menu*;
2. Através da tecla , acesse *Perfil>Sons de Alerta* e pressione  *Selec.*;
3. Através da tecla  navegue entre as opções (aparecerá a seta  ao lado esquerdo da opção) e pressione  *Alterar* para marcar ou desmarcar a(s) opção(ões) que deseja emitir o bipe, ao lado esquerdo da opção selecionada aparecerá a imagem , em seguida pressione  *Salvar*.

Padrão de fábrica: *todas as opções de bipe de alertas ativos.*

6.4.3. Idioma

1. Em modo repouso, pressione  *Menu*;
2. Através da tecla , acesse *Perfil>Idioma* e pressione  *Selec.*;
3. Selecione um dos três idiomas para o telefone (português/español/english) e pressione  *Salvar*. Padrão de fábrica: *Português*.







6.4.4. Nome do fone

1. Em modo repouso, pressione  *Menu*;
2. Através da tecla , acesse *Perfil>Nome do Fone* e pressione  *Selec.*;
3. Edite o nome do fone que será exibido no display durante o modo repouso. Em seguida, pressione  *Salvar*. Máximo 10 caracteres.

Obs.: *esse nome será exibido na lista de contatos de uma chamada interna, tanto na seleção, quanto na identificação. Recomenda-se utilizar o nome do ambiente em que o fone se localiza ou da pessoa que usa o aparelho.*

6.4.5. Senha

A senha do fone é necessária para as funções: bloquear número para chamadas originadas e quando for zerar a duração de chamadas. Cada senha pertence somente ao seu respectivo fone. Para alterar a senha do fone, siga o procedimento:





1. Em modo repouso, pressione  *Menu*;
2. Através da tecla , acesse *Perfil>Senha* e pressione  *Selec.*;
3. Digite a senha atual e pressione  *Ok*;
4. Digite a nova senha de 1 a 8 dígitos e pressione  *Ok*;
5. Digite a nova senha novamente para confirmar e pressione  *Salvar*.

Por motivo de segurança, os dígitos da senha são representados por asteriscos.
Padrão de fábrica: *0000*.

Obs.: *em caso de esquecimento da senha, entre em contato com o suporte técnico Intelbras.*

6.4.6. Atendimento automático





Essa função permite o atendimento automático de uma ligação, ou seja, sempre que o fone estiver na base e receber uma ligação, ao retirar o fone da base a ligação já será atendida, não precisando pressionar a tecla . Para ativar/desativar essa função siga o procedimento:

1. Em modo repouso, pressione  *Menu*;
2. Através da tecla , acesse *Perfil>Atendimento Automático* e pressione  *Selec.*;
3. Selecione *Não/Sim* para desativar/ativar a função e pressione  *Salvar*.

Padrão de fábrica: *Não*.

6.4.7. Desligamento automático

Essa função permite o desligamento automático de uma ligação, ou seja, sempre que o fone estiver numa ligação e for colocado na base, a ligação será encerrada, não precisando pressionar a tecla . Para ativar/desativar essa função siga o procedimento:

1. Em modo repouso, pressione  *Menu*;
2. Através da tecla , acesse *Perfil>Desligam. Automático* e pressione  *Selec.*;
3. Selecione *Não/Sim* para desativar/ativar a função e pressione  *Salvar*.

Padrão de fábrica: *Sim*.





6.5. Utilidades

6.5.1. Modo babá

Essa função permite monitorar o áudio de um determinado ambiente. Para utilizar esta função é necessário ter pelo menos dois fones TS 51 registrados à base. Para utilizar essa função, realize os dois passos a seguir.



Passo 1





No fone que será utilizado no ambiente a ser monitorado (*fone bebê*).

1. Em modo repouso, pressione  *Menu*;
2. Através da tecla , acesse *Utilidades>Modo Babá* e pressione  *Selec.*;
3. Caso o código PIN seja diferente do padrão de fábrica (0000), deve ser digitado o código PIN e em seguida pressione a tecla  *Ok*.
4. Selecione *Não/Sim* para desativar/ativar a função no fone e pressione  *Salvar*.

Passo 2

No fone que será utilizado para receber o áudio do outro fone (*fone dos pais*).









1. Em modo repouso, pressione . É possível ativar o viva-voz do fone pressionando a tecla . Ao iniciar a função Babá, será exibido no display um contador informando o tempo em que o fone está monitorando o ambiente.

Obs.: » *Caso existam mais de dois fones registrados à base, após pressionar a tecla , deve ser selecionada a opção Babá através da tecla  e em seguida, pressione a tecla  Selec. ou .*

- » *Ao receber uma ligação, os dois fones envolvidos nessa função não irão emitir o som de campainha, apenas o LED dos fones piscará e no display será exibido o nome/número de quem estiver ligando. Os demais fones irão tocar a campainha normalmente, caso haja mais de dois fones registrados à base.*
- » *Caso uma ligação seja realizada ou atendida no fone que está recebendo o áudio do outro fone (fone dos pais), após finalizar a ligação será necessário realizar o passo 2 novamente para reativar o monitoramento do ambiente.*
- » *Caso uma ligação seja realizada ou atendida no fone que está no ambiente monitorado (fone bebê), após finalizar a ligação, no fone dos pais é necessário teclar  e em seguida realizar o passo 2 para reativar o monitoramento do ambiente.*













6.5.2. Não perturbe

Através desta função é possível programar o fone durante um determinado horário para não emitir o som de campainha. Quando receber uma ligação durante o horário programado, apenas o LED do fone e o LED indicativo de linha em uso irão piscar e serão emitidos bipes em volume baixo. Para ativar esta função siga o procedimento:



1. Em modo repouso, pressione  Menu;
2. Através da tecla , acesse *Utilidades>N. Perturbe* e pressione  Selec.;
3. Através da tecla , selecione *Sim* e pressione  Salvar;
4. Defina o horário de início e encerramento do modo *Não perturbe* e pressione  Salvar;
5. Através da tecla , navegue entre os dias da semana (aparecerá a seta ► ao lado esquerdo da opção) e pressione  Alterar para marcar ou desmarcar os dias que deseja ativar a função, ao lado esquerdo da opção selecionada aparecerá a imagem ✓, em seguida pressione  Salvar.

6.5.3. Alarme





É possível programar o telefone para despertar apenas uma vez, todos os dias ou ainda selecionar quais dias da semana ele deve despertar.

1. Em modo repouso, pressione  *Menu*;
2. Através da tecla , acesse *Utilidades>Alarme>Ativar* e pressione  *Selec.*;
3. Com a tecla  selecione entre *Não/Sim* para desativar/ativar o despertador;
4. Caso a opção selecionada for *Sim*, digite o horário que o fone deverá despertar, no formato 24h, e pressione  *Salvar*;
5. Através da tecla , selecione quantas vezes o despertador deve tocar: uma vez, todo dia ou definir e pressione  *Selec.* na opção *Definir*, é possível escolher apenas alguns dias da semana, para isso, através da tecla  navegue entre os dias da semana (aparecerá a seta  ao lado esquerdo da opção) e pressione  *Alterar* para marcar ou desmarcar os dias que deseja ativar o alarme, ao lado esquerdo da opção selecionada aparecerá a imagem , em seguida pressione  *Salvar*.







Será exibido o ícone .

O alarme soará no máximo durante 5 minutos e exibirá a mensagem *Alarme* juntamente com o horário programado. Ele será interrompido ao pressionar a tecla  ou a tecla  *Cancelar*. Caso qualquer outra tecla for pressionada, a função soneca será ativada, ou seja, após 5 minutos o alarme irá soar novamente.





Melodia do alarme



1. Em modo repouso, pressione  *Menu*;
2. Através da tecla , acesse *Utilidades>Alarme>Melodia* e pressione  *Selec.*;
3. Através da tecla  selecione a melodia e pressione  *Salvar*.

Volume da melodia do alarme









1. Em modo repouso, pressione  *Menu*;
2. Através da tecla , acesse *Utilidades>Alarme>Volume da Melodia* e pressione  *Selec.*;
3. Pressione a tecla  para diminuir ou a tecla  para aumentar o volume do alarme, em seguida pressione  *Salvar*.

6.5.4. Cronômetro

1. Em modo repouso, pressione  *Menu*;
2. Através da tecla , acesse *Utilidades>Cronômetro* e pressione  *Selec.*;
3. Para iniciar o cronômetro pressione  *Iniciar*;
4. Para pausar o cronômetro pressione  *Pausar*;

5. Após pausado é possível zerar o cronômetro pressionando  Zerar ou continuar a cronometrar de onde havia parado pressionando  Continuar.



6.5.5. Timer

1. Em modo repouso, pressione  Menu;
2. Através da tecla , acesse *Utilidades>Timer* e pressione  Selec.;
3. Digite o tempo que deseja no formato hh:mm:ss e pressione  Iniciar. Padrão de fábrica: 15 min;
4. Após iniciar pressione  Pausar para pausar o timer ou  Voltar para voltar ao menu anterior;
5. Após pausado é possível continuar o timer, pressionando  Continuar ou Cancelar, pressionando  Cancelar.

Obs.: » Se for pressionada a tecla , o timer irá parar e voltará para os 15 min.

» Para realizar uma ligação enquanto o timer estiver sendo usado, após iniciar o timer, pressione a tecla  Voltar/Sair três vezes.

» Ao receber uma ligação o timer continuará funcionando, quando a ligação for encerrada, poderá ser acessada a opção timer novamente através do menu para verificar o tempo restante.

» Quando finalizar o tempo o fone tocará uma melodia até ser pressionada a tecla  Ok ou a tecla  ou após 5 minutos.





6.5.6. Alcance

Esta função exibe o nível do sinal do fone em relação à base em forma de percentual.





1. Em modo repouso, pressione  Menu;
2. Através da tecla , acesse *Utilidades>Alcance* e pressione  Selec.

6.6. Data/hora

6.6.1. Data





1. Em modo repouso, pressione  Menu;
2. Através da tecla , acesse *Data/Hora>Data* e pressione  Selec.;
3. Digite o dia, mês e ano no formato (dd/mm/aaaa), por exemplo 25/12/2014 e pressione  Salvar. Apenas os dois últimos campos do ano são editáveis, por isso, ao ajustar a data será exibido no display DD/MM/20AA.

6.6.2. Hora

1. Em modo repouso, pressione  Menu;
2. Através da tecla , acesse *Data/Hora>Hora* e pressione  Selec.;
3. Digite a hora e os minutos com 4 dígitos no formato 24h (hh:mm) e pressione  Salvar.

6.6.3. Ajuste automático







Com essa função ativada, quando o telefone estiver ligado a uma linha com identificação FSK, o telefone terá sua data e hora ajustados de acordo com as informações recebidas da operadora telefônica.

1. Em modo repouso, pressione  Menu;
2. Através da tecla , acesse Data/Hora>Ajuste Automático e pressione  Selec.;
3. Com a tecla , selecione entre Não/Sim para desativar/ativar o ajuste automático.
Padrão de fábrica: Sim.

6.7. Bloqueio

6.7.1. Bloqueio de chamadas a cobrar

Esta função bloqueia ligações recebidas a cobrar.







1. Em modo repouso, pressione  Menu;
2. Através da tecla , acesse Bloqueio>Chamadas a cobrar e pressione  Selec. ;
3. Através da tecla , selecione umas das linhas e pressione  Selec.;
4. Selecione Não/Sim para desativar/ativar a função e pressione  Salvar. Padrão de fábrica: Não.



Obs.: » Caso o telefone esteja conectado a um ramal de PABX que também possui a função de bloqueio de chamadas a cobrar, e esta função estiver ativa, recomendamos desativar a função no telefone.

» Com essa função ativada, a campainha continuará tocando durante o recebimento de chamadas a cobrar. No entanto, ao atender a ligação e o telefone identificar que é a cobrar, ela será desligada automaticamente.

6.7.2. Bloqueio de chamadas originadas

Essa função permite bloquear a realização de ligações para determinados números telefônicos. É possível incluir 10 registros na lista de bloqueio.

1. Em modo repouso, pressione  Menu;
2. Através da tecla , acesse Bloqueio>Chamadas Originadas e pressione  Selec.;
3. Através da tecla , acesse Inserir número e pressione  Selec.;
4. Caso a senha do fone seja diferente do padrão de fábrica (0000), deve ser digitado a senha atual do fone e pressionado  Ok;
5. Digite o número que você deseja bloquear e pressione  Salvar.

Obs.: só será possível fazer ligações para o(s) número(s) bloqueado(s) teclando primeiro o número e depois a tecla , ao fazer isso, será exibida a mensagem Número Bloqueado e em seguida solicitará a senha do fone. Digite a senha e pressione  Ok.









É possível bloquear um número telefônico completo ou parte dele, como o prefixo. Veja os exemplos:

Tipo de chamada bloqueada

0**48	Bloqueia chamadas para números com código de área 48, independente da operadora utilizada
0900	Bloqueia chamadas para 0900
0XX	Código da operadora. Bloqueia chamadas pela operadora indicada
32819500	Bloqueia chamadas para o número 32819500
3281	Bloqueia chamadas para qualquer número com prefixo 3281
0	Bloqueia todas as chamadas de longa distância, nacionais e internacionais
00	Bloqueia apenas chamadas internacionais
0*00	Bloqueia qualquer 0900, 0300, 0800, etc.
8 ou 9	Bloqueia qualquer número que inicie com 8 ou 9
*	Bloqueia qualquer número



- » O bloqueio de números neste aparelho não evita que chamadas sejam realizadas por outros fones em que o bloqueio não esteja ativado, e também por outros aparelhos telefônicos ligados à extensão, por isso, certifique-se de que seja possível bloquear os outros aparelhos conectados à mesma linha.

Editar/excluir um número da lista de números bloqueados

1. Em modo repouso, pressione  Menu;
2. Através da tecla , acesse *Bloqueio*>*Chamadas Originadas* e pressione  Selec.;
3. Através da tecla , acesse *Procurar número* e pressione  Selec.;
4. Através da tecla , procure o número que deseja editar ou excluir e pressione  Selec. Opções, em seguida selecione entre as opções *Editar* ou *Excluir* e pressione  Selec.

Caso a senha do fone tenha sido alterada, antes de inserir o número a ser bloqueado é necessário informar a Senha e pressionar  Ok.

Obs.: » Caso a escolha for *Editar*, digite o número correto e em seguida pressione  Salvar.

- » É possível excluir a lista inteira de números bloqueados, para isso, no passo 3 acesse *Excluir Lista* e pressione  Selec. Caso a senha tenha sido alterada, digite a senha e em seguida pressione  Ok.

6.8. Possibilidades de instalação das linhas telefônicas

O TS 5150 é um telefone sem fio com capacidade para funcionar com duas linhas telefônicas simultaneamente. Seguem algumas possíveis situações de uso:

1. Conectado a duas linhas telefônicas fixas. Dessa forma, pode-se receber e efetuar chamadas através de dois números de telefone diferentes. Mesmo que uma das linhas esteja ocupada, a outra continuará disponível.

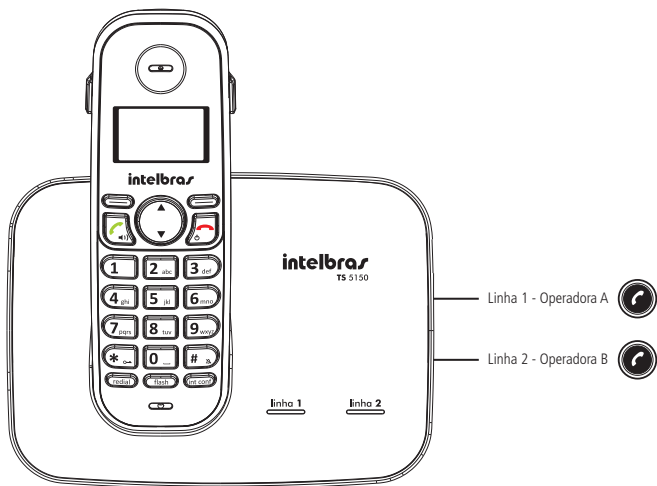

2. Conectado a uma linha telefônica fixa e a uma central condominial (interfone). Esse cenário possibilita que o mesmo aparelho faça chamadas telefônicas e de interfone.

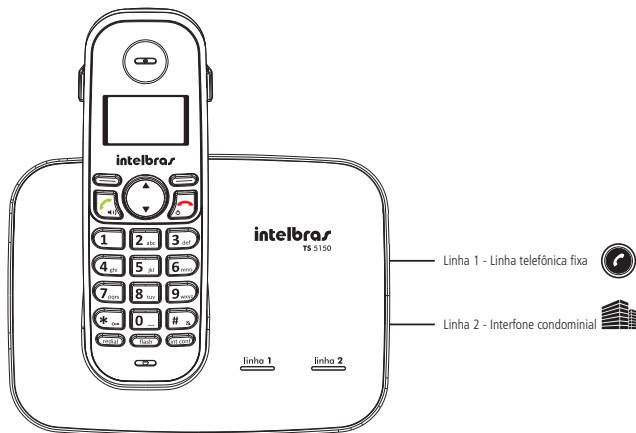

Caso utilize uma linha fixa e um interfone, recomenda-se que seja conectado a linha telefônica na entrada Linha 1 do telefone e o interfone na entrada Linha 2.

Atenção: para garantir o funcionamento do aparelho como interfone, deve-se certificar que a central condominial é compatível com aparelhos telefônicos comuns.

6.9. Seleção de linha

6.9.1. Solicitar a linha

Esta função permite desativar ou ativar a opção de selecionar a linha desejada cada vez que for originada uma chamada. Essa programação é realizada em cada fone.



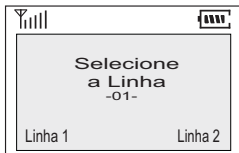

Quando essa função estiver ativa, sempre que uma chamada for originada, será exibida a seleção de linha conforme exibe a imagem a seguir:



Seleção de linha

Se após 5 segundos nenhuma linha for escolhida, o produto realizará a ligação através da linha 1 ou linha 2, dependendo da programação realizada no menu *Origina Chamada*.

Para desativar/ativar siga o procedimento:

1. Em modo repouso, pressione  Menu;
2. Através da tecla , acesse *Sel. Linha>Solicitar a Linha* e pressione  *Selec.*;
3. Através da tecla , selecione *Não/Sim* para desativar/ativar a função e pressione  *Salvar*.

Padrão de fábrica: *Sim*.

Obs.: caso o fone esteja programado para realizar chamadas apenas da linha 2 e essa função de solicitar linha esteja ativa, ao tentar gerar uma ligação selecionando a linha 1, a ligação será encerrada e o display exibirá a mensagem FIM DA CHAMADA. O mesmo acontecerá se a linha programada para realizar ligação for apenas a 1 e tentar gerar uma ligação através da linha 2.

6.9.2. Originar e receber chamadas de cada linha

É possível configurar qual(is) fone(s) irá(ão) receber e originar chamadas através de cada uma das linhas. Por exemplo:

Fone 1 recebe e origina chamadas pela linha 1;
fone 2 recebe e origina chamadas pela linha 2;



4. Todos os fones recebem e originam chamadas de todas as linhas telefônicas (configuração padrão do produto);

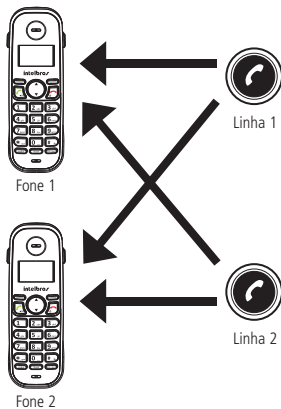
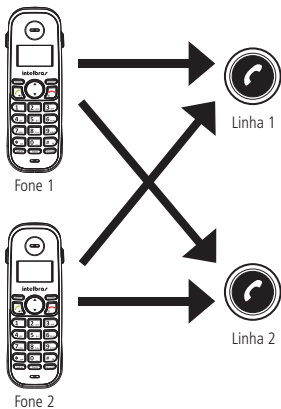



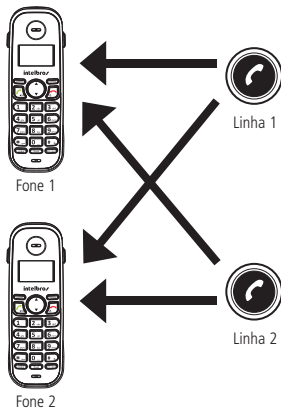
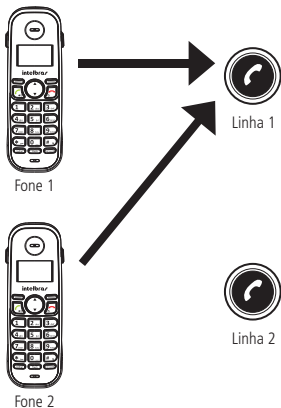





5. Fones 1 e 2 só originam chamadas pela linha 1, porém recebem chamadas das duas linhas.



Atenção: para funções que envolvem dois ou mais fones, é necessário possuir outros ramais do modelo TS 5121.

Originar chamadas









Para configurar a(s) linha(s) que cada fone poderá realizar chamadas, siga o procedimento:

1. Em modo repouso, pressione  Menu;
2. Através da tecla , acesse *Sel. Linha>Origina Chamadas* e pressione  Selec.;
3. Caso o código PIN seja diferente do padrão de fábrica (0000), digite o código PIN e pressione  Ok.
4. Através da tecla , selecione o fone e pressione  Selec.;
5. Através da tecla , selecione uma das opções a seguir e pressione  Selec.
 - » **Auto:** as ligações serão realizadas sempre preferencialmente através da linha 1. Caso ela esteja ocupada, será utilizada a linha 2.
 - » **Nenhuma:** o fone selecionado não estará habilitado para originar ligações em nenhuma das duas linhas.
 - » **Linha 1:** o fone selecionado poderá realizar ligações apenas através da linha 1.
 - » **Linha 2:** o fone selecionado poderá realizar ligações apenas através da linha 2.



Obs.: caso a programação seja diferente de Auto, recomenda-se desativar a programação Solicitar Linha do fone programado (ver item 7.9.1 Solicitar a Linha).

Receber chamadas





Para configurar qual(is) fone(s) receberá(ão) chamadas através de cada uma das linhas, siga o procedimento.

1. Em modo repouso, pressione  Menu;
2. Através da tecla , acesse *Sel. Linha>Recebe Chamadas* e pressione  Selec.;
3. Caso o código PIN seja diferente do padrão de fábrica (0000), digite o código PIN e pressione  Ok;
4. Através da tecla , selecione uma das linhas e pressione  Selec.;
5. Através da tecla , navegue entre os fones (aparecerá a seta ► ao lado esquerdo da opção) e pressione  Alterar para marcar ou desmarcar os fones que deve receber ligações da linha selecionada. Ao lado esquerdo da opção selecionada aparecerá a imagem ✓, em seguida pressione  Salvar.

Recebendo duas chamadas

É possível atender ligações das linhas 1 e 2 simultaneamente com apenas 1 fone. Quando a linha 1 estiver numa ligação e você receber uma ligação da linha 2, serão emitidos bipes no fone, será exibida a identificação da chamada no display e será possível atender a segunda linha com o mesmo fone sem precisar desligar a ligação em andamento. Para isso, pressione a tecla  ou a tecla  *Atender*.

Após atender a segunda linha, é possível realizar as seguintes funções:





- » Alternar entre uma ligação e outra, pressione a tecla  *Alterar*.
- » Desligar apenas a ligação corrente, pressione a tecla  *Cancelar*.
- » Ativar a conferência a três, pressione a tecla  *(int conf)*.
- » Desligar as duas ligações simultaneamente, pressione .

Obs.: para transferência de chamadas e tipos de conferência, consulte o item 8. Comunicação interna, transferência de chamadas e conferência a três.

6.10. Linha

6.10.1. Seleção tom/pulso







Essa função altera o tipo de sinalização do telefone de multifrequencial (tom) para decádico (pulso).

1. Em modo repouso, pressione  *Menu*;
2. Através da tecla , acesse *Linha>Seleção Tom/Pulso* e pressione  *Selec.*;
3. Selecione *Tom* ou *Pulso* e pressione  *Salvar*.

Padrão de fábrica: *Tom*.







6.10.2. Código de área

A configuração de código de área permite que a base exclua os primeiros dígitos recebidos na identificação quando estes coincidirem com o código configurado.

1. Em modo repouso, pressione  *Menu*;
2. Através da tecla , acesse *Linha>Código de Área* e pressione  *Selec.*;
3. Através da tecla , selecione umas das linhas e pressione  *Selec.*;
4. Digite o código de área, por exemplo, para o código de área 48, basta digitar 48, em seguida pressione  *Salvar*.







6.10.3. Categoria ID

A configuração de categoria ID deverá ser de acordo com o tipo de identificação DTMF recebida pela linha a qual a base está conectada. Com essa programação ativa, o primeiro dígito recebido na identificação DTMF será suprimido antes de ser enviado aos fones.

1. Em modo repouso, pressione  *Menu*;
2. Através da tecla , acesse *Linha>Categoria ID* e pressione  *Selec.*;
3. Através da tecla , selecione umas das linhas e pressione  *Selec.*;
4. Selecione *Não/Sim* para desativar/ativar a função e pressione  *Salvar*.
Padrão de fábrica: *Sim*.

6.10.4. Tempo de flash

Utilizado no acesso aos serviços oferecidos pela companhia telefônica ou PABX. O tempo de flash define qual o período do pulso de flash que a base irá usar ao se pressionar a tecla  durante uma chamada.

1. Em modo repouso, pressione  *Menu*;
2. Através da tecla , acesse *Linha>Tempo de Flash* e pressione  *Selec.*;
3. Através da tecla , selecione umas das linhas e pressione  *Selec.*;
4. Através da tecla  selecione o tempo de flash desejado e pressione  *Salvar*.

Padrão de fábrica: *300 ms*.

6.11. Avançadas

Neste menu é possível realizar configurações avançadas inerentes ao sistema DECT e à(s) linha(s) à(s) qual(is) o telefone está conectado. Com exceção a programação do modo Eco, as demais configurações são salvas na base e serão válidas para todos os fones registrados nela.





6.11.1. Registro base

É possível cadastrar até 10 fones da série TS 51 em uma base TS 5150. Para isso siga um dos procedimentos a seguir:

Caso seu fone esteja exibindo as mensagens *Coloque na base principal/Sem registro*:

1. Coloque o fone na base principal e aguarde alguns instantes até que seja emitido um bipe e exibida a mensagem *Registro concluído* no display do fone. Em seguida o display exibirá a mensagem *Configurar fone agora*.

Caso você deseje registrar através do menu ou se seu fone já esteja registrado em uma base e você queira alterar o registro para outra base, siga o procedimento:







1. Em modo repouso, pressione  *Menu*;
2. Através da tecla , acesse *Avançadas>Registro Base* e pressione  *Selec.*;
3. Na base principal, mantenha a tecla  pressionada até que o LED da base comece a piscar rapidamente;
4. Aguarde alguns instantes até que seja emitido um bipe e exibida a mensagem *Registro concluído* no display do fone.

Obs.: » Caso o código PIN seja diferente de 0000, o fone solicitará o código PIN. Após digitar o código PIN correto pressione  *Ok*.

» Em caso de esquecimento do código PIN, entre em contato com o suporte técnico Intelbras.







6.11.2. Excluir fone

Essa função permite excluir registros de fones que estejam cadastrados na base.

1. Em modo repouso, pressione  *Menu*;
2. Através da tecla , acesse *Avançadas>Excluir Fone* e pressione  *Selec.*;
3. Digite o código PIN e pressione  *Ok*;
4. Através da tecla  selecione o fone que deseja excluir o registro e pressione  *Selec.*

6.11.3. Código PIN





O código PIN é necessário para as funções: registrar ou excluir fone(s), excluir agenda, ativar o modo babá e configurar o(s) fone(s) que deve(m) receber e originar chamadas de cada linha. Para alterar o código PIN da base, siga o procedimento:

1. Em modo repouso, pressione  *Menu*;
2. Através da tecla , acesse *Avançadas>Código PIN* e pressione  *Selec.*;
3. Digite o código PIN atual e pressione  *Ok*;
4. Digite o novo código de 1 a 8 dígitos e pressione  *Ok*;
5. Digite o novo código novamente para confirmar e pressione  *Salvar*.
Padrão de fábrica: 0000.

Obs.: em caso de esquecimento do Código PIN, entre em contato com o suporte técnico Intelbras.

6.11.4. Modo eco

Essa função permite que o fone ajuste sua potência de transmissão de sinal de acordo com a distância em que ele se encontra da base, isso permite economia de bateria quando o fone está próximo da base. Recomendamos desabilitá-la quando ocorrerem falhas na ligação com o fone próximo a base.





1. Em modo repouso, pressione  Menu;
2. Através da tecla , acesse *Avançadas>Modo Eco* e pressione  Selec.;
3. Selecione *Não/Sim* para desativar/ativar a função e pressione  Salvar.
Padrão de fábrica: *Sim*.

7. Comunicação interna, transferência de chamadas e conferência a três

Obs.: o número do fone é exibido em modo repouso à direita do nome do fone, por exemplo, Intelbras 1. Neste caso, o ramal é 1.

7.1. Realizar chamada interna





Uma chamada interna poderá envolver somente 2 fones que compartilham a mesma base, sem a necessidade de ocupar a linha telefônica.

1. Pressione ;
2. Digite o número do fone desejado ou através da tecla  selecione o fone que deseja chamar e pressione  Selec. ou a tecla ;
3. Aguarde a outra pessoa atender sua chamada. Se ninguém atender a ligação em 90 segundos, a operação será cancelada;
4. Pressione  para cancelar ou encerrar a chamada interna.

Obs.: » Caso haja somente dois fones registrados à base, o passo número 2 não existirá, ou seja, ao pressionar a tecla  será realizada automaticamente uma chamada interna ao outro fone.

- » Também é possível realizar a chamada interna pressionando o número do ramal e em seguida a tecla .

Enquanto estiver falando ao telefone com uma ligação externa, é possível chamar outro fone.





1. Durante a chamada, pressione ;
2. Digite o número do fone desejado ou através da tecla  selecione o fone que deseja chamar e pressione  *Selec.* ou a tecla ;
3. Aguarde a outra pessoa atender sua chamada.

Obs.: » Para alternar entre a chamada externa e a interna, pressione  *Alternar*.

» Caso haja somente dois fones registrados à base, o passo número 2 não existirá, ou seja, ao pressionar a tecla  será realizada automaticamente uma chamada interna ao outro fone.

7.2. Transferir uma chamada



É possível transferir uma ligação externa para outro fone registrado na mesma base. Durante a transferência, o interlocutor ouvirá uma melodia de espera.

1. Durante a ligação, pressione ;
2. Digite o número do fone desejado ou através da tecla  selecione o fone que deseja chamar e pressione  *Selec.* ou a tecla ;
3. Pressione a tecla .

Essa chamada externa será transferida para o outro fone.

Caso o fone que esteja recebendo a transferência não atender, você pode pressionar a tecla  *Cancelar* para retornar a ligação.







7.3. Receber chamada interna

Ao receber uma chamada interna, no display serão exibidos o nome e o número do fone e emitido um tom de campainha. Caso o modo silencioso ou a função não perturbe esteja ativada, serão emitidos apenas bipes em volume baixo. Para atender, retire o fone da base e pressione a tecla  ou a tecla  *Atender*. Caso a função atendimento automático esteja ativada, só é necessário retirar o fone da base. Para desligar, pressione a tecla , ou coloque o fone na base, caso a opção de desligamento automático esteja ativada.

7.4. Realizar uma conferência





Uma conferência telefônica poderá envolver 1 ligação externa e 2 fones que compartilham a mesma base ou 1 ligação externa da linha 1, 1 ligação externa da linha 2 e um fone ou 3 fones que compartilham a mesma base.

1 ligação externa e 2 fones que compartilham a mesma base







1. Durante uma ligação externa, pressione ;
2. Digite o número do fone desejado ou através da tecla  selecione o fone que deseja chamar e pressione  ou a tecla ;
3. Aguarde a outra pessoa atender sua chamada;
4. Pressione a tecla  para iniciar a conferência;
5. Para encerrar a conferência pressione a tecla .

Obs.: caso haja somente dois fones registrados à base, o passo número 2 não existirá, ou seja, ao pressionar a tecla  será realizada automaticamente uma chamada interna ao outro fone.

1 ligação externa da linha 1, 1 ligação externa da linha 2 e 1 fone

1. É necessário estar numa ligação externa e receber uma ligação externa da outra linha, quando isso acontecer, pressione a tecla  ou a tecla ;
2. Pressione a tecla  para iniciar a conferência;
3. Para encerrar a conferência pressione a tecla  ou a tecla .

3 fones que compartilham a mesma base

1. Durante uma ligação interna, pressione ;
2. Digite o número do fone desejado ou através da tecla  selecione o fone que deseja chamar e pressione  ou a tecla ;
3. Aguarde a outra pessoa atender sua chamada;
4. Pressione a tecla  para iniciar a conferência;
5. Para encerrar a conferência pressione a tecla .

8. Dúvidas frequentes

Dúvida	Causa e solução
O telefone não funciona	Certifique-se de que a bateria esteja instalada corretamente (consulte o item <i>Bateria</i>)
	Verifique as conexões (consulte o item <i>Instalação</i>)
	Recarregue a bateria (consulte o item <i>Carga da bateria</i>)
Não ouço o tom de discar	Desconecte, espere 10 segundos e conecte a bateria
	Verifique as conexões (consulte o item <i>Instalação</i>)
	Conecte outro aparelho à linha telefônica. Se o aparelho funcionar adequadamente, entre em contato com nossa rede de assistência técnica autorizada. Caso contrário, entre em contato com sua companhia telefônica
Não consigo fazer programações	Verifique se a linha telefônica está conectada na entrada de linha do telefone que está sendo utilizada.
	A programação não será possível enquanto o fone estiver em uma ligação
Há ruídos e interferências durante a ligação	Afasto o fone e a base de outros aparelhos elétricos (TV, rádios, telefones sem fio, etc.)
	Aproxime-se da base
	Se o telefone estiver conectado a uma linha telefônica com serviço ADSL, recomenda-se que a conexão tenha um micro filtro ADSL de ruídos entre a base e a tomada da linha telefônica. Entre em contato com seu fornecedor de ADSL para obter detalhes
O fone não toca	Verifique as conexões (consulte o item <i>Instalação</i>)
	O fone está longe da base
	A bateria pode estar descarregada. Recarregue a bateria (consulte o item <i>Carga da bateria</i>)
	Desligue a base da rede elétrica, em seguida religue-a
	Desconecte, espere 10 segundos e conecte a bateria
	Verifique se o modo silencioso está ativo

Não consigo localizar o fone	<p>Verifique as conexões (consulte o item <i>Instalação</i>)</p> <p>O fone está longe da base</p> <p>Verifique se outro fone está em uso</p>
A bateria não está recarregando	<p>A bateria pode estar desconectada (consulte o item <i>Bateria</i>)</p> <p>A vida útil da bateria pode ter esgotado. Adquira uma nova bateria através da nossa rede de assistência técnica autorizada</p> <p>Verifique a instalação da base (consulte o item <i>Instalação</i>)</p> <p>O fone pode não estar encaixado corretamente sobre a base, verifique se o prendedor para cinto não está pegando na borda da base e impedindo o devido encaixe</p>
O fone não exibe o número do telefone chamador	<p>É necessário contratar um serviço de identificação de chamadas. Entre em contato com sua companhia telefônica</p> <p>Se este aparelho estiver conectado a outro equipamento, como um aparelho identificador de chamadas, desconecte-o e conecte-o diretamente à tomada da parede</p> <p>Se este aparelho estiver conectado a uma linha telefônica com serviço ADSL, recomenda-se que a conexão tenha um micro filtro ADSL de ruídos entre a base e a tomada da linha telefônica. Contate o seu fornecedor de ADSL para obter detalhes</p> <p>Outro equipamento telefônico conectado à extensão pode estar causando interferência no aparelho. Desconecte esse equipamento e tente novamente</p>
O número do chamador não é identificado corretamente	<p>A seleção da categoria de ID não está configurada corretamente. Configure o telefone de acordo com a sua linha (consulte o item <i>Linha>Categoria ID</i>)</p> <p>Se o produto estiver conectado a uma linha telefônica com serviço ADSL, recomenda-se que a conexão tenha um micro filtro ADSL de ruídos entre a base e a tomada da linha telefônica. Contate o seu fornecedor de ADSL para obter detalhes</p>
O display está apagado	<p>Verifique se a bateria está instalada corretamente (consulte o item <i>Bateria</i>)</p> <p>Recarregue a bateria (consulte o item <i>Carga da bateria</i>)</p> <p>Desconecte, espere 10 segundos e conecte a bateria</p>
Aparece a mensagem <i>SEM ALCANCE</i> no display	<p>Certifique-se que o fone está registrado na base</p> <p>Verifique se o cabo do adaptador de tensão está conectado corretamente na base e ligado a tomada de energia elétrica</p>
Aparece a mensagem <i>SEM SINAL</i> no display	<p>Essa mensagem aparece quando ao tentar registrar um fone na base o tempo para o registro é ultrapassado, tente o registro novamente</p>
Tonalidade e luminosidade do display	<p>Podem variar de produto para produto, sendo isso uma característica normal e que não afeta a visualização das informações do display.</p>

Termo de garantia

Fica expresso que esta garantia contratual é conferida mediante as seguintes condições:

Nome do cliente:

Assinatura do cliente:

Nº da nota fiscal:

Data da compra:

Modelo:

Nº de série:

Revendedor:

1. Todas as partes, peças e componentes do produto são garantidos contra eventuais defeitos de fabricação que porventura venham a apresentar, pelo prazo de 1 (um) ano, sendo este prazo de 3 (três) meses de garantia legal mais 9 (nove) meses de garantia contratual, contado a partir da data de entrega do produto ao Senhor Consumidor, conforme consta na nota fiscal de compra do produto, que é parte integrante deste Termo em todo território nacional. Esta garantia contratual implica na troca gratuita das partes, peças e componentes que apresentarem defeito de fabricação, além da mão-de-obra utilizada nesse reparo. Caso não seja constatado defeito de fabricação, e sim defeito(s) proveniente(s) de uso inadequado, o Senhor Consumidor arcará com estas despesas.
2. Constatado o defeito, o Senhor Consumidor deverá imediatamente comunicar-se com o Serviço Autorizado mais próximo que consta na relação oferecida pelo fabricante - somente estes estão autorizados a examinar e sanar o defeito durante o prazo de garantia aqui previsto. Se isto não for respeitado esta garantia perderá sua validade, pois o produto terá sido violado.
3. Na eventualidade do Senhor Consumidor solicitar o atendimento domiciliar, deverá encaminhar-se ao Serviço Autorizado mais próximo para consulta da taxa de visita técnica. Caso seja constatada a necessidade da retirada do produto, as despesas decorrentes, transporte, segurança de ida e volta do produto, ficam sob a responsabilidade do Senhor Consumidor.

4. A garantia perderá totalmente sua validade se ocorrer qualquer das hipóteses a seguir: a) se o defeito não for de fabricação, mas sim, ter sido causado pelo Senhor Consumidor ou terceiros estranhos ao fabricante; b) se os danos ao produto forem oriundos de acidentes, sinistros, agentes da natureza (raios, inundações, desabamentos, etc.), umidade, tensão na rede elétrica (sobretensão provocada por acidentes ou flutuações excessivas na rede), instalação/uso em desacordo com o Manual do Usuário ou decorrente do desgaste natural das partes, peças e componentes; c) se o produto tiver sofrido influência de natureza química, eletromagnética, elétrica ou animal (insetos, etc.); d) se o número de série do produto houver sido adulterado ou rasurado; e) se o aparelho houver sido violado.

Sendo estas condições deste Termo de Garantia complementar, a Intelbras S/A reserva-se o direito de alterar as características gerais, técnicas e estéticas de seus produtos sem aviso prévio.

Todas as imagens deste manual são ilustrativas.

Produto beneficiado pela legislação de informática.

intelbras



fale com a gente

Suporte a clientes: (48) 2106 0006

Fórum: forum.intelbras.com.br

Suporte via chat e e-mail: intelbras.com.br/suporte-tecnico

SAC: 0800 7042767

Onde comprar? Quem instala?: 0800 7245115

Produzido por: Intelbras S/A – Indústria de Telecomunicação Eletrônica Brasileira
Rodovia BR 101, km 210 – Área Industrial – São José/SC – 88104-800
www.intelbras.com.br

01.17
Indústria brasileira