



## Manual do usuário

**XPE 1001 IP**

**XPE 1013 IP**



## **XPE 1001 IP e XPE 1013 IP**

### **Terminal dedicado IP**

Parabéns, você acaba de adquirir um produto com a qualidade e a segurança Intelbras.

Os terminais dedicados XPE 1001 IP e XPE 1013 IP são terminais externos viva-voz com saída para abertura de fechadura destinados a facilitar o trabalho e trazer segurança para os projetos de portaria condominial ou corporativa interligados ao mundo IP, através de comunicação VoIP (Voz sobre IP) e controle de acesso de forma *Stand alone* (por cartão RFID).

O produto é equipado com processadores modernos, capazes de executar todas as facilidades de maneira rápida e confiável.

Este manual tem como objetivo orientá-lo na instalação, operação e programação básica do seu terminal dedicado.



Este equipamento não tem direito à proteção contra interferência prejudicial e não pode causar interferência em sistemas devidamente autorizados.

## Cuidados e segurança

---

- » Evite expor o terminal dedicado a fortes campos magnéticos ou a fortes impactos físicos.
- » O Produto não deve ser instalados em local com incidência direta de chuva. Procure um local protegido da chuva ou instale alguma proteção para evitar que haja o escoamento direto de água sobre o produto.
- » Não instale o produto próximo a amônia ou gases venenosos.
- » Utilize cabos adequados e homologados pela Anatel.
- » Realize a passagem dos cabos de instalação em tubulações exclusivas para o terminal dedicado, isso evita que outros dispositivos gerem ruídos prejudicando a qualidade do produto.
- » LGPD - Lei Geral de Proteção de Dados Pessoais: este produto faz tratamento de dados pessoais, porém a Intelbras não possui acesso aos dados a partir deste produto.

# Índice

1. Especificações técnicas	6
2. Características	6
3. Instalação	7
3.1. Retirando a capa protetora	7
4. Acesso aos conectores	7
4.1. Conhecendo os conectores	8
4.2. Como fixar a capa protetora na parede	8
4.3. Conexões	8
4.4. JP1 Jumper	10
4.5. Como fechar o terminal	10
4.6. Fixando o terminal dedicado na parede	11
5. Acesso à interface de configuração	12
5.1. Buscando o IP do terminal na rede	12
5.2. Acessando o terminal dedicado pela interface web	12
5.3. Registrando uma conta SIP	13
5.4. Configurando tecla Portaria	14
5.5. Cadastro de cartão RFID	15
5.6. Status dos LEDs	16
6. Interface web	17
7. Menu Sistema	18
7.1. Informação	18
7.2. Segurança	18
7.3. Configurações	19
7.4. Atualizar	19
7.5. Autoprovisionamento	20
7.6. Ferramentas	20
8. Menu Rede	21
8.1. Básico	21
8.2. Avançado	22
8.3. VPN	23
8.4. Filtro web	24
9. Menu Linha SIP	24
9.1. SIP	24
9.2. Básico	27
9.3. Plano de discagem	27

10. Menu Dispositivo	29
10.1. Funcionalidades	29
10.2. Áudio	32
10.3. Vídeo	34
10.4. Multicast	35
10.5. Ações URL	36
10.6. Hora/Data	36
10.7. Certificados confiáveis	37
10.8. Certificados de dispositivos	37
11. Acesso	38
12. Relatório de acessos	40
13. Fechadura	41
14. Tecla Portaria	42
14.1. Configuração da tecla Portaria	42
Termo de garantia	43

# 1. Especificações técnicas

VoIP	SIP proprietário (compatível com SIP RFC3261)
	Codec: G.711a, G.711u, G.722, G.723.1, G.726-32k e G.729ab
	DTMF: In-band, Out-of-Band – DTMF-Relay (RFC2833) / SIP INFO
	QoS: DSCP
	Cancelamento de eco
Áudio	Suporte a vídeo chamada (através de integração com câmera IP via protocolo <i>RTSP</i> e codec <i>H264</i> )
	Alto falante: 4 $\Omega$ /3 W
Modo de operação	Viva-voz full-duplex
	Teclado: XPE 1001 IP = 1 tecla XPE 1013 IP = 13 teclas
Rede	VLAN: 802.1p/q
	WAN: 10/100BASE-Tx, auto-MDIX
	Cabo CAT5E
	Configuração de IP: estático / DHCP / PPPoE
	Sincronização de data e hora automaticamente pela internet
	Interface de configuração HTTP ou HTTPS
Alimentação	VPN: L2TP, PPTP, IPSec ou OpenVPN
	QoS: DSCP
Abertura	12 Vdc/1 A
	PoE: 802.3af (Classe 3 - 6,49~12,95 W)
LEDs indicativos	Relé contato seco NA/NF (12~24 Vdc / Imáx 1 A) ou Fechadura elétrica (12 Vdc / Imáx 350 mA)
Leitor de cartão RFID	Status e fechadura
Fator de proteção	MIFARE (13,56 MHz)
	EM4100 (125 kHz)
Processador	IP54
Abertura de fechadura	Broadcom
Temperatura	Comando DTMF, senha e cartão RFID
Dimensões (L x A x P)	-10~50 °C
Peso	93 x 160 x 35 mm
Instalação de sobrepor	420 g
Entrada de botoeira	

## 2. Características

- » Configuração simplificada através da interface web (compatível com Google® Chrome, Firefox®).
- » Controle de acesso de forma *Stand alone* e cadastro de até 1000 usuários de acesso (cartão RFID).
- » Relatórios de acessos (até 1000 registros).
- » 2 contas do tipo cliente *SIP* para registro.
- » Discagem para ramal *SIP* ou discagem direta via IP.
- » Compatível com PABX IP Intelbras e Asterisk®.
- » Plano de discagem e desvio de chamada para cada usuário.
- » Ajustes de níveis de áudio TX e RX.
- » Vocalização dos dígitos pressionados.
- » Vocalização de voz ou bipes para indicar acesso liberado ou recusado na abertura de fechadura.
- » Possibilidade de dupla validação para abertura de fechadura no modelo XPE 1013 IP (cartão RFID + senha).
- » Acionamento por relé de contato seco NA/NF ou modo *Ativo* 12 Vdc para fechaduras elétricas.
- » Envio de logs de acesso em tempo real para servidor *Syslog*.
- » 4 perfis de acesso podendo indicar o horário de funcionamento do cartão RFID para cada dia da semana.
- » Importação e exportação em .csv da tabela de acessos e registros de acessos.

» Modo de uso do relé como temporizado (1~600s) ou retenção (muda o estado do relé até novo acionamento).

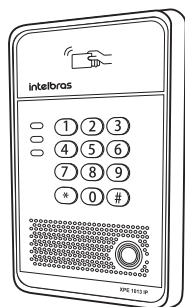

Terminal dedicado XPE 1013 IP

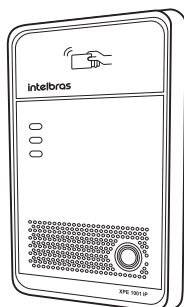

Terminal dedicado XPE 1001 IP

## 3. Instalação

### 3.1. Retirando a capa protetora

Para descaixar a capa protetora, desloque a capa protetora e a frente em sentido contrário conforme imagem a seguir:

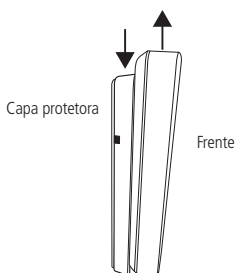

Desencaixe da capa protetora

## 4. Acesso aos conectores

Desparafuse os 4 parafusos da tampa traseira para ter acesso aos conectores.

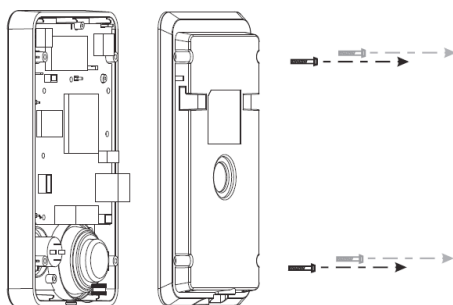

Retirando a tampa traseira

#### 4.1. Conhecendo os conectores

Neste tópico encontram-se as conexões disponíveis nos terminais dedicados XPE 1001 IP e XPE 1013 IP, utilize a figura a seguir para identificar cada uma delas.

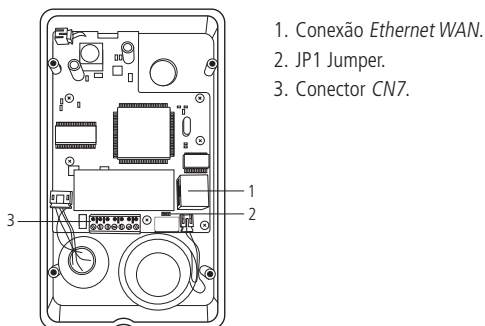

Conhecendo os conectores

#### 4.2. Como fixar a capa protetora na parede

Passar os cabos pela capa protetora antes de fixá-la na parede ou de realizar qualquer conexão nos conectores dos terminais dedicados XPE 1001 IP e XPE 1013 IP.

**Importante:** faça os furos na parede para colocação das buchas utilizando o gabarito que acompanha o produto.

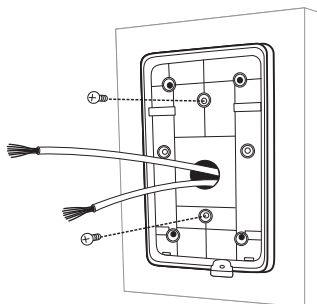

Fixação capa protetora na parede

#### 4.3. Conexões

Passar os cabos pela tampa traseira antes de realizar qualquer conexão nos conectores dos terminais dedicados XPE 1001 IP e XPE 1013 IP.

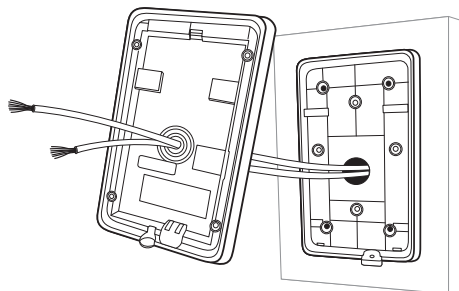

Passagem dos cabos



## Montagem do cabo Ethernet

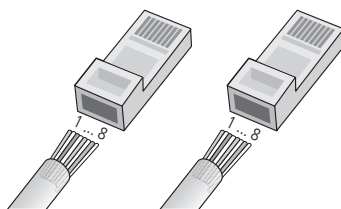

Cabo Ethernet

- » **Pino 1:** branco do verde.
- » **Pino 2:** verde.
- » **Pino 3:** branco do laranja.
- » **Pino 4:** azul.
- » **Pino 5:** branco do azul.
- » **Pino 6:** laranja.
- » **Pino 7:** branco do marrom.
- » **Pino 8:** marrom.

## Conexão do cabo Ethernet

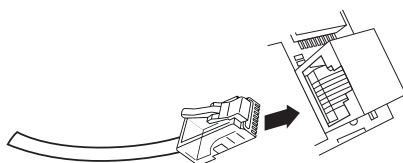

Conexão do cabo Ethernet

## Conexão conector CN7

Utilize a chave de fenda que acompanha o produto e parafuse os fios de acordo com a configuração do conector CN7.

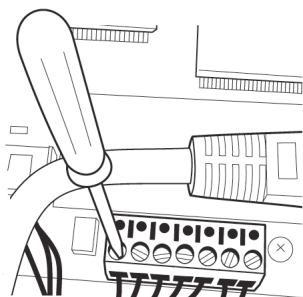

Conexão dos fios no conector CN7

1	2	3	4	5	6	7
12 Vdc	GND	NF	COM	NA	BOT1	BOT2
Fonte		Fechadura			Botoeira	

» **Fonte:** entrada para fonte externa (12 Vdc / 1 A).

» **Fechadura:**







» **Modo Ativo:** 12 Vdc / Imáx 350 mA ou;

» **Modo Contato seco:** 12~24 Vdc / Imáx 1 A.

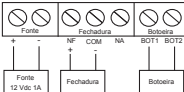
**Importante:** utilize a posição do JP1 Jumper para definir o modo de utilização da fechadura.

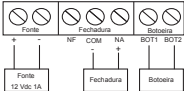
» **Botoeira:** entrada da botoeira.

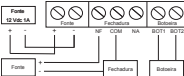
#### 4.4. JP1 Jumper

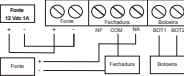
Fechadura		JP1 Jumper	Conexões
Modo Ativo 12 Vdc	Modo Contato seco		
✓	<p><b>Atenção!</b></p> <p>Caso a fechadura tenha consumo superior a Imáx 350 mA, utilize o modo <i>Contato seco</i> e uma fonte externa exclusiva para fechadura.</p>	 <p>Modo Ativo 12 Vdc</p>	
✓	<p><b>Atenção!</b></p> <p>Caso a fechadura tenha consumo superior a Imáx 350 mA, utilize o modo <i>Contato seco</i> e uma fonte externa exclusiva para fechadura.</p>	 <p>Modo Ativo 12 Vdc</p>	
	✓	 <p>Contato seco</p>	
	✓	 <p>Contato seco</p>	

#### 4.5. Como fechar o terminal

Após posicionar os cabos, proceda com o fechamento do terminal.

Lembre-se de parafusar os 4 parafusos da tampa traseira.

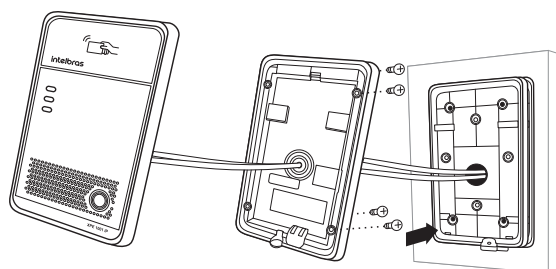

Fechamento do terminal

#### 4.6. Fixando o terminal dedicado na parede

Encaixe o terminal dedicado na capa protetora já fixada na parede.

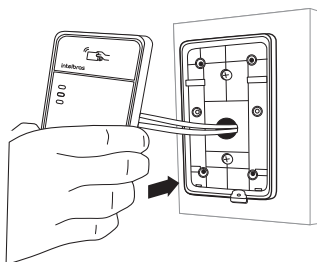

*Fixação do terminal*

Deslize suavemente o terminal dedicado até encaixar por completo.

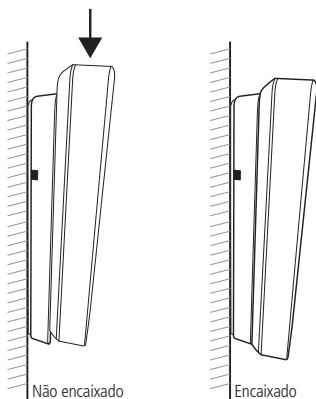

Parafuse o terminal dedicado utilizando a chave e o parafuso que acompanham o produto.

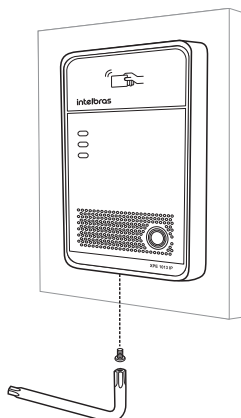

*Parafusando*

## 5. Acesso à interface de configuração

### 5.1. Buscando o IP do terminal na rede

Os terminais dedicados XPE 1001 IP e XPE 1013 IP vem de fábrica com a sua porta *Ethernet* setada para obter IP automaticamente quando conectado a uma rede com servidor *DHCP* (roteador principal da rede com DHCP).

Para descobrir qual IP foi atribuído aos terminais dedicados XPE 1001 IP e XPE 1013 IP, mantenha pressionada a tecla Portaria por aproximadamente 7 segundos, o terminal começará a emitir alguns bips solte a tecla e a pressione 1 vez novamente durante os bips. Aguarde para ouvir o endereço IP do terminal.

**Nota:** para o primeiro acesso será imprescindível a utilização de uma rede com servidor DHCP para que o IP seja atribuído ao terminal dedicado, após acessar a interface web um IP estático poderá ser definido.



### 5.2. Acessando o terminal dedicado pela interface web

Utilizando o navegador Firefox® ou o Google® Chrome acesse a interface web pelo IP reconhecido no passo anterior com usuário e senha padrão de fábrica:

- » **Usuário:** admin.
- » **Senha:** admin.

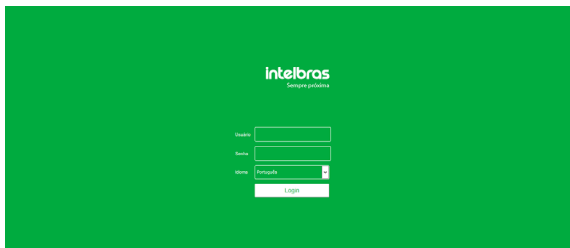

Página de login

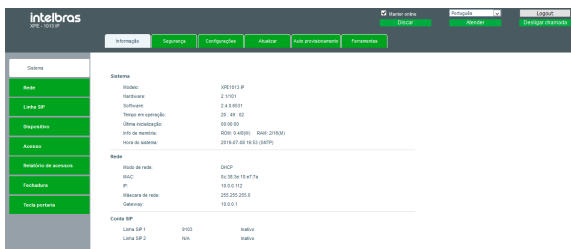

Página inicial da interface web de configuração

### 5.3. Registrando uma conta SIP

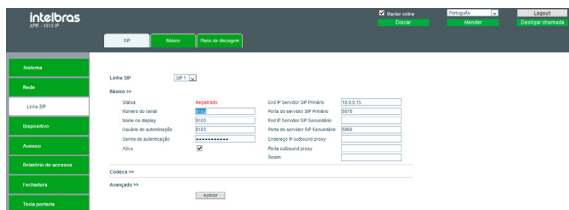

Página de configuração de linha 1

#### Linhas SIP1

- » **Status:** indica o status de registro da conta SIP.
- » **Número do ramal:** número do ramal SIP que será usado nesta conta.
- » **Nome no display:** campo informativo para identificação do usuário da conta SIP, normalmente é utilizado o número do ramal.
- » **Usuário de autenticação:** entre com o número do ramal que será associado a conta. Na maioria dos modelos de PABXIP usa-se o mesmo que o nome de usuário.
- » **Senha de autenticação:** entre com a senha do ramal SIP associado a esta conta.
- » **Ativo:** indica se a conta está habilitada *caixa assinalada* ou *desabilitada caixa não assinalada*.
- » **End IP servidor SIP primário:** define o endereço IP ou FQDN (exemplo: *servidoresip.com.br*) do servidor SIP.
- » **Porta do servidor SIP primário:** define a porta de autenticação usada pelo servidor SIP.
- » **End IP servidor SIP secundário:** define o endereço do servidor IP secundário (opcional).
- » **Porta do servidor SIP secundário:** define a porta do servidor SIP secundário.
- » **Endereço IP outbound proxy:** endereço IP ou FQDN do Proxy outbound. Todas as requisições de saída SIP serão enviadas a este endereço. Se não houver um Proxy outbound, este campo deve ser deixado em branco e todas as requisições de saída usarão o endereço do servidor SIP como padrão.
- » **Porta outbound proxy:** define a porta de comunicação com o servidor *outbound*.
- » **Realm:** define o nome SIP do servidor.

## 5.4. Configurando tecla *Portaria*

Para configurar a tecla *Portaria* preencha os campos conforme informações a seguir:

- » **Tipo:** tecla *Discar*.

### Exemplo de utilização 1

- » **Número 1:** 94.
- » **Número 2:** vazio.

Caso a chamada não seja completada para o número 94, o terminal emitirá um som de falha.

A imagem mostra a interface de configuração de uma tecla portaria. À esquerda, há um menu vertical com opções: Sistema, Rede, Linha SP, Dispositivo, Acesso, Relatórios de acessos, Fechadura e Tecla portaria. A tela principal, intitulada 'Configuração da tecla portaria', contém os seguintes campos:

Tecla	Tipo	Número 1	Número 2	Linha SP	Subtipo
Tecla Portaria 1	Tecla Discar	94		SP1	Discagem rápida

Abacço

Resposta usando a tecla programável:  Habilitado  Desativado

Seleciona tecla de atalho para modo discagem:  principal e secundária

Tempo de chamada: 15 [0-99 (segundos)]

Início período diurno: 06:00 [00:00-23:59] Fim de período diurno: 18:00 [00:00-23:59]

Aplicar

Exemplo 1

**Obs.:** os campos Número 1 e Número 2 poderão ser preenchidos com número de ramal ou endereço IP.

### Exemplo de utilização 2

- » **Número 1:** 94.
- » **Número 2:** 101.

Caso a chamada não seja completada para o número 94, o terminal emitirá um som de falha e discará automaticamente para o número 101.

A imagem mostra a interface de configuração de uma tecla portaria. À esquerda, há um menu vertical com opções: Sistema, Rede, Linha SP, Dispositivo, Acesso, Relatórios de acessos, Fechadura e Tecla portaria. A tela principal, intitulada 'Configuração da tecla portaria', contém os seguintes campos:

Tecla	Tipo	Número 1	Número 2	Linha SP	Subtipo
Tecla Portaria 1	Tecla Discar	94	101	SP1	Discagem rápida

Abacço

Resposta usando a tecla programável:  Habilitado  Desativado

Seleciona tecla de atalho para modo discagem:  principal e secundária

Tempo de chamada: 15 [0-99 (segundos)]

Início período diurno: 06:00 [00:00-23:59] Fim de período diurno: 18:00 [00:00-23:59]

Aplicar

Exemplo 2

### Exemplo de utilização 3

- » **Número 1:** 94.
- » **Número 2:** 10.0.0.105.

Caso a chamada não seja completada para o número 94, o terminal emitirá um som de falha e discará automaticamente para o IP 10.0.0.105.

A imagem mostra a interface de configuração de uma tecla portaria. À esquerda, há um menu vertical com opções: Sistema, Rede, Linha SP, Dispositivo, Acesso, Relatórios de acessos, Fechadura e Tecla portaria. A tela principal, intitulada 'Configuração da tecla portaria', contém os seguintes campos:

Tecla	Tipo	Número 1	Número 2	Linha SP	Subtipo
Tecla Portaria 1	Tecla Discar	94	10.0.0.105	SP1	Discagem rápida

Abacço

Resposta usando a tecla programável:  Habilitado  Desativado

Seleciona tecla de atalho para modo discagem:  principal e secundária

Tempo de chamada: 15 [0-99 (segundos)]

Início período diurno: 06:00 [00:00-23:59] Fim de período diurno: 18:00 [00:00-23:59]

Aplicar

Exemplo 3

## 5.5. Cadastro de cartão RFID

### Métodos para efetuar o cadastro

#### Método 1

Na guia *Dispositivo/Funcionalidade*, selecione a opção *Adicionar cartão* e clique em *Aplicar*.

Tempo acionamento relé	5 (1~600)Segundos(s)
Modo de funcionamento do leitor RFID	Adicionar cartão
Leitor de Cartão baixa frequência	Automático
Habilitar tabela de acesso	Habilitado
Duração da chamada	120 (20~600) Segundos(s)
Senha comum de abertura local	...

Aplicar

Modo de leitura adicionar cartão

Aproxime o cartão na região de leitura do terminal.

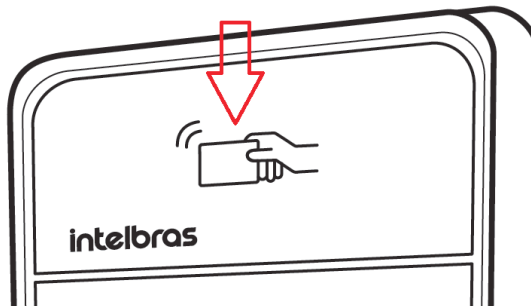

Região de leitura do terminal

Após a leitura, a ID do cartão será apresentada na aba *Acesso coluna ID*, selecione a linha para que o campo *ID* seja preenchido automaticamente.

**Obs.:** todos os cartões cadastrados serão exibidos na tabela.

<input type="checkbox"/>	Índice	Nome	ID	Departamento	Posição	Local	Número a disco	Número de encaminhamento	Código de acesso	Dupla autenticação	Perfili	Tipo	Data de emissão	Status do cartão	
<input checked="" type="checkbox"/>	1		2779745957								Desabilitar	Nenhum	visitante	20190708 13:59:31	Habilitado

Adicionar regra de acesso

Nome	Local	60
ID	Número a disco	
Status do cartão	Número de encaminhamento	
Departamento	Código de acesso	60
Posição	Dupla autenticação	Desabilitar 60
Tipo	Perfili	Nenhum

Adicionar Modificar

ID cartão

Preencha os campos e clique em *Modificar*.

**Importante:** na guia *Dispositivo/Funcionalidade*, selecione a opção *Normal* na opção *Modo de funcionamento do leitor RFID* e clique em *Aplicar*.

Modo de funcionamento do leitor RFID Normal

Modo de leitura normal

## Método 2

Aproxime o cartão na região de leitura do terminal.

Após a leitura, acesse a guia *Relatório de acessos* e copie a ID de acesso do cartão.

Porta	Resultado	Tempo	Nome de acesso	ID de acesso	Tipo
1	Falhou	2019/07/09 11:47:38		3353498652	Cartão inválido

Preencha o campo *ID* e os demais campos e clique em *Adicionar*.

Nome	David Celso	Local	101
ID	3353498652	Número a discar	101
Status do cartão	Habilitado	Número de encaminhamento	
Departamento		Código de acesso	
Posição		Dupla autenticação	Desabilitar
Tipo	Morador	Perfil	Nenhum

## Método 3

Adicione uma ID no campo *Adicionar cartão de administrador*, selecione a opção *Emissão* e clique em *Adicionar*.

Adicionar cartão de administrador

*Adicionando cartão de administrador*

1	0464923151	2019/07/10 14:45:48	Emissão
---	------------	---------------------	---------

*Cartão de administrador adicionado*

Aproxime o cartão com a ID cadastrada como administrador, em nosso exemplo foi utilizado a ID *0464923151*, na região de leitura do terminal, após a leitura o terminal emitirá 1 bipe e entrará em modo *Cadastro*.

Aproxime o primeiro cartão a ser cadastrado na região de leitura do terminal, aguarde o tom de leitura e então aproxime o segundo cartão a ser cadastrado na região de leitura do terminal, aguarde o tom de leitura, siga essa sequência de cadastro para todos os cartões a serem cadastrados.

Para finalizar o processo de cadastro, aproxime o cartão administrador na região de leitura do terminal, em nosso exemplo foi utilizado o cartão com ID *0464923151*.

## 5.6. Status dos LEDs

### Fechadura

- » **Fechadura acionada:** LED aceso.
- » **Fechadura em standby:** LED desligado.



*LED fechadura*

### Chamada

- » **Standby:** LED desligado.
- » **Em conversação:** LED aceso.



- » **Toque:** LED irá piscar a cada 1s.



LED chamada

## Rede

- » **Erro de rede:** LED irá piscar a cada 1s.
- » **Rede em execução:** LED desligado.
- » **Registro SIP falhou:** LED irá piscar a cada 3s.
- » **Registro no servidor SIP bem sucedido:** LED aceso constante.



LED rede

## 6. Interface web

- » **Manter online:** se essa opção estiver ativa, não será contabilizado o tempo de expiração da sessão por inatividade, evitando assim a necessidade de efetuar o login novamente.
- » **Logout:** utilizado para encerrar sua sessão de acesso à interface web.
- » **Discar:** disque para um ramal utilizando essa função.
  - » **Número:** insira o número do ramal a ser discado.
  - » **L1:** utiliza a conta *Linha SIP 1*.
  - » **L2:** utiliza a conta *Linha SIP 2*.
- » **Atender:** utilizado para atender uma chamada; (padrão de fábrica o atendimento é feito de forma automática).
- » **Desligar chamada:** utilizado para encerrar uma chamada.

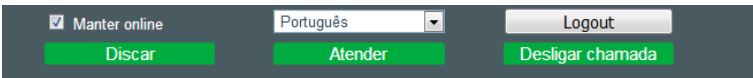

Interface web

# 7. Menu Sistema

## 7.1. Informação

- » **Sistema:** são exibidas informações relacionadas ao modelo, hardware, software, tempo em operação, última inicialização, informação de memória e horário do sistema.
- » **Rede:** são exibidas informações relacionadas ao modo de rede utilizado, MAC, IP, máscara de rede e gateway.
- » **Conta SIP:** são exibidas informações relacionadas ao status da Linha SIP 1 e Linha SIP 2.

The screenshot shows the 'Informação' menu with a sidebar on the left containing options: Sistema, Rede, Linha SIP, Dispositivo, Acesso, Relatório de acessos, Fechadura, and Tecla portaria. The main content area is divided into three sections: Sistema, Rede, and Conta SIP.

**Sistema**

Modelo:	XPE1013 IP
Hardware:	2.1/101
Software:	2.4.0.6531
Tempo em operação:	12 : 10 : 13
Última inicialização:	00:00:00
Info de memória:	ROM: 0.48(M) RAM: 2/16(M)
Hora do sistema:	2019-07-08 08:15 (SNTP)

**Rede**

Modo de rede:	DHCP
MAC:	0c38.3e10.67.7a
IP:	10.0.0.112
Máscara de rede:	255.255.255.0
Gateway:	10.0.0.1

**Conta SIP**

Linha SIP 1	9103	Registrado
Linha SIP 2	N/A	Inativo

Informação

## 7.2. Segurança

- » **Adicionar novo usuário:** seção para configuração dos usuários de acesso à interface web de configuração. Existem 2 níveis de privilégio:
- » **Administradores:** possui acesso total as configurações.
- » **Usuários:** possui acesso limitado as configurações.
- » **Conta de usuário:** exibe informação de conta de usuário e privilégio existentes.
- » **Usuário:** apaga usuários de acesso à interface web ou modifique-os.

The screenshot shows the 'Segurança' menu with a sidebar on the left containing options: Sistema, Rede, Linha SIP, Dispositivo, Acesso, Relatório de acessos, Fechadura, and Tecla portaria. The main content area has tabs: Informação, Segurança, Configurações, Atualizar, Auto provisionamento, and Ferramentas. The 'Segurança' tab is active, showing the 'Adicionar novo usuário' form and the 'Conta de usuário' table.

**Adicionar novo usuário**

Nome de usuário:

Senha autenticação web:

Confirme senha:

Privilégio: Administradores

**Conta de usuário**

Usuário	Privilégio
admin	Administradores
guest	Usuários

**Usuario**

admin

Segurança

### 7.3. Configurações

- » **Exportar:** exporta as informações do sistema para um arquivo no formato .txt ou xml.

**Obs.:** essa função não exporta dados de usuários, cartões cadastrados, relatórios de acesso, para esses fins há uma opção exclusiva em cada menu.

- » **Importar:** importa o arquivo de configuração.

**Obs.:** as configurações serão substituídas pelas contidas no arquivo importado. Sugerimos efetuar um backup antes de executar o procedimento de importação.

- » **Restaurar padrão de fábrica:** retorna as configurações do sistema para a configuração de fábrica.

**Obs.:** se não houver backup das configurações será necessário refazer toda a programação.

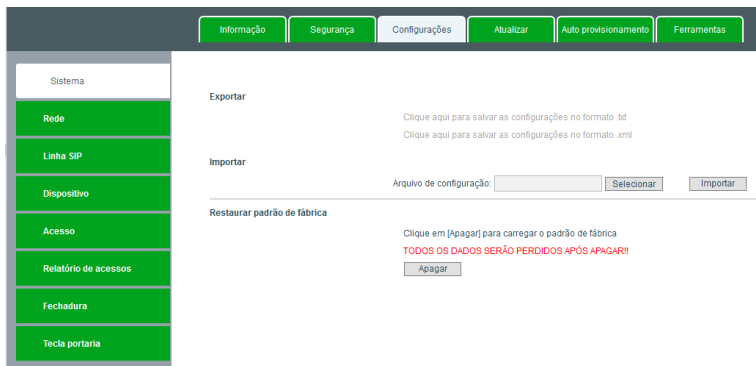

Configurações

### 7.4. Atualizar

- » **Atualização de firmware:** firmware é o sistema operacional do terminal essencial para o seu funcionamento. As atualizações de firmware podem trazer novas funcionalidades e corrigir problemas no terminal e, por isso, é importante mantê-lo sempre atualizado. Sempre verifique novas versões de firmware no site [www.intelbras.com.br](http://www.intelbras.com.br).

**Atenção:** durante o processo de atualização, nunca desligue o equipamento da rede elétrica, ou interrompa o processo de atualização, pois há risco de danos ao equipamento, não cobertos pela garantia.



Atualização

## 7.5. Autoprovisionamento

Com o autoprovisionamento, vários terminais podem obter parâmetros de configuração e serem atualizados simultaneamente, economizando tempo e trabalho.

Os terminais podem ser configurados com um servidor via *DHCP*, *TFTP*, *HTTP* ou *HTTPS*, no qual o novo arquivo com as configurações está localizado.

Se o servidor configurado for encontrado e um novo arquivo de configuração estiver disponível, o terminal irá tentar recuperar o arquivo. Para isso, o terminal irá baixar o arquivo na memória RAM. Após a verificação do checksum, o novo código será salvo na memória *flash*.

Se o servidor ou a comunicação da rede falhar por algum motivo (não está respondendo, não há arquivos disponíveis para atualização, ou o teste de checksum falhar), o terminal irá abortar o processo e reiniciar usando o código existente na memória *flash*. Recomenda-se conduzir esse processo através de uma rede controlada.

A interface de configuração do terminal apresenta um menu de navegação superior com as seguintes opções: Informação, Segurança, Configurações, Atualizar, Auto provisionamento (destacado) e Ferramentas. À esquerda, há um menu vertical com as opções: Sistema, Rede (destacado), Linha SIP, Dispositivo, Acesso, Relatório de acessos, Fechadura e Tecla portaria. O conteúdo principal, sob o título 'Configurações de porteiro', contém os seguintes campos:

- Versão da configuração atual
- Versão da configuração geral
- Número de série CPE: 00100400F02001000000c383e10e77a
- Usuário de autenticação: [campo de texto]
- Senha de autenticação: [campo de texto]
- Senha de criptografia do arquivo de configuração: [campo de texto]
- Senha de criptografia do arquivo comum de configuração: [campo de texto]
- Download de tempos de verificação de falha: [campo de texto com o valor 5]
- Ativar Obter resumo do servidor:

Abaixo, há links para 'Opção DHCP >>', 'Configuração SIP PNP >>' e 'Servidor de provisionamento estático >>'. No rodapé da seção, há o link 'TR069 >>' e um botão 'Aplicar'.

Autoprovisionamento

## 7.6. Ferramentas

O Syslog é o protocolo de envio de mensagens de logs que poderão ser usados pela equipe técnica como uma ferramenta de análise.

- » **Habilitar Syslog:** selecione para habilitar.
- » **Endereço do servidor:** endereço *IP* do servidor *Syslog*.
- » **Porta do servidor:** porta do servidor *Syslog*.
- » **Mensagens de log que podem ser enviados:** *Alerta, Crítico, Erro, Atenção, Aviso, Informação, Debug*.
- » **Nível de log APP:**
  - » **Escolha as opções:** log de funções do produto.
- » **Nível de log SIP:**
  - » **Escolha as opções:** log de sinalização SIP.
- » **Pacotes de rede capturados:** função utilizada para capturar fluxo de pacotes na interface de rede do terminal, com esses dados a área técnica de suporte da Intelbras poderá analisar melhor as possíveis falhas para identificar problemas de comunicação na rede.
- » **Configurações de automanutenção:** o terminal fará um processo de limpeza de memória e otimização automaticamente. Essa operação ocorrerá por tempo fixo ou por tempo de operação *funcionamento*.
- » **Reiniciar dispositivo:** clique no botão *Reiniciar* para reiniciar o dispositivo!

Ferramentas

## 8. Menu Rede

### 8.1. Básico

- » **Status de rede:** são apresentados os status de parâmetros importantes da rede tais como, IP, máscara de rede, Gateway, MAC e MAC Timestamp.
- » **Configurações de rede:**
  - » **Endereço IP estático:** endereço IP, máscara, gateway e DNS serão configurados manualmente pelo usuário ou administrador da rede (após salvar as alterações o terminal será reinicializado).
  - » **DHCP:** endereço IP, máscara de rede e gateway serão fornecidos automaticamente por um servidor *DHCP*, dispensando a necessidade de configurá-lo manualmente.
- » **Importante:** caso não receba as configurações de rede, verifique se há um servidor de DHCP na rede previamente configurado e funcional.
- » **PPPoE:** quando o modem de acesso à internet estiver em modo *Bridge* e a opção *PPPoE* estiver configurada, a autenticação *ADSL* será feita pelo terminal.
- » **Obs.:** consulte seu provedor de internet para obter as informações a serem utilizadas para essa configuração.
- » **Porta de serviço:** é possível selecionar se o acesso à página web será realizado através do protocolo *HTTP* ou *HTTPS* e definir as portas para acesso à página web.
  - » Padrão de fábrica:
    - » *HTTP* Porta 80.
    - » *HTTPS* Porta 443.
- » **Certificado HTTPS:** o certificado *HTTPS* é utilizado para uma conexão segura e criptografada ao equipamento, o produto já possui um certificado pré carregado mas caso necessário o usuário poderá fazer a troca por outro certificado de extensão *.pem*.

<span>Básico</span> <span>Avançado</span> <span>VPN</span> <span>Filtro Web</span>	
<b>Sistema</b>	
<b>Rede</b>	<b>Status de rede</b> IP: 10.0.0.112 Máscara de rede: 255.255.255.0 Gateway: 10.0.0.1 MAC: 0c:38:3a:10:e7:7a MAC Timestamp: 20180820
<b>Linha SIP</b>	<b>Configurações de rede</b> Endereço IP estático <input type="radio"/> DHCP <input checked="" type="radio"/> PPPOE <input type="radio"/> Configuração de DNS: <input type="text" value="DHCP"/> <input type="button" value="v"/> Servidor DNS primário: <input type="text"/> Servidor DNS secundário: <input type="text"/> <input type="button" value="Aplicar"/>
<b>Dispositivo</b>	<b>Porta de serviço <sup>0</sup></b> Tipo de servidor web: <input type="text" value="HTTP"/> <input type="button" value="v"/> Porta HTTP: <input type="text" value="80"/> Porta HTTPS: <input type="text" value="443"/> <input type="button" value="Apply"/>
<b>Acesso</b>	Certificado HTTPS: https.pem 4501 Bytes <input type="button" value="Carregar"/> <input type="button" value="Apagar"/>
<b>Relatório de acessos</b>	Versão de software: 2.4.0.6531
<b>Fechadura</b>	
<b>Tecla portaria</b>	

Básico

## 8.2. Avançado

- » **LLDP:** protocolo para efetuar o mapeamento de dispositivos na rede de outros fabricantes.
- » **Intervalo de pacotes:** deve ser informado um valor entre 1 e 3600 segundos para definir o tempo de intervalo entre os pacotes *LLDP*.
- » **Ativar função de aprendizagem:** função do LLDP para busca de dispositivos vizinhos na mesma rede.
- » **Cache ARP:** tempo de permanência do endereço *IP* no cache da tabela *ARP*.
- » **Habilitar VLAN:** permite controlar se os pacotes serão marcados com VLAN ou não. Se o campo *Habilitar VLAN* for habilitado é necessário preencher as demais configurações.
  - » **VLAN ID:** identificador da VLAN. O valor deve ser entre 0 e 4095.
  - » **Prioridade 802.1p sinal:** podendo ser definida de 0 a 7.
  - » **Prioridade 802.1p média:** prioridade da VLAN, podendo ser definida de 0 a 7.
- » **Configurações de VLAN da porta LAN:** função para aplicação futura. Usar em modo *Desabilitado*.
- » **QoS:** a opção de QoS quando habilitada, permite especificar prioridades para os pacotes ou classes de tráfego, ou seja, prioriza pacotes melhorando a qualidade de comunicação tornando-se extremamente útil em condições de congestionamento de tráfego na interface de saída destes pacotes e tráfegos.
  - » **Prioridade de sinal de QoS:** 0~63.
  - » **Prioridade de média QoS:** 0~63.
- » **Configurações 802.1x:** a opção *Configurações 802.1x*, quando habilitada, permite configurar os parâmetros de autenticação para acesso a redes que necessitem dessa autenticação.
  - » **Nome de usuário:** digite o nome do usuário.
  - » **Senha:** digite a senha de autenticação.

Básico Avançado **VPN** Filtro Web

Sistema

Rede

**Linha SIP**

Dispositivo

Acesso

Relatório de acessos

Fechadura

Tecla portaria

Cache ARP: 2 Minuto

Configurações de VLAN

Habilitar VLAN:  VLAN ID: 256 (0-4095)

Prioridade 802.1p sinal: 0 (0-7) Prioridade 802.1p media: 0 (0-7)

Configurações de VLAN da porta LAN

Modo: Desabilitado VLAN ID porta LAN: 254 (0-4095)

Prioridade de 802.1p: 0 (0-7)

Configurações DHCP VLAN

Opção: Desabilitado DHCP Option Wan(128-254): 0

QoS

Habilitar QoS:  Prioridade de media QoS: 46 (0-53)

Prioridade de Sinal de QoS: 46 (0-53)

Configurações 802.1X

Habilitar 802.1X:

Nome de usuário: admin

Senha: \*\*\*\*\*

Aplicar

Avançado

### 8.3. VPN

- » **Status VPN:** informa o endereço *IP* utilizado durante uma comunicação privada construída sobre uma rede de comunicações pública.
- » **Modo de VPN:** habilite a opção *Habilitar VPN* e escolha o protocolo a ser utilizado *L2TP* ou *OpenVPN*.
- » **Endereço servidor L2TP:** digite o endereço do servidor *L2TP*.
- » **Usuário de autenticação:** digite o nome do usuário de autenticação.
- » **Senha de autenticação:** digite a senha de autenticação.
- » **Carregar arquivos OpenVPN:** utilize essa função para carregar ou apagar os arquivos de configuração, certificados e senha do cliente.

Básico Avançado **VPN** Filtro Web

Sistema

Rede

**Linha SIP**

Dispositivo

Acesso

Relatório de acessos

Fechadura

Tecla portaria

Status VPN

End. IP VPN: 0.0.0.0

Modo de VPN

Habilitar VPN:

L2TP:  OpenVPN:

L2TP

Endereço servidor L2TP:

Usuário de autenticação:

Senha de autenticação:

Aplicar

Carregar arquivos OpenVPN

Configuração OpenVPN	client.ovpn	N/A	Carregar	Apagar
Certificado CA (. crt)	ca.crt	N/A	Carregar	Apagar
Certificado Cliente:	client.crt	N/A	Carregar	Apagar
Senha Cliente:	client.key	N/A	Carregar	Apagar

VPN

## 8.4. Filtro web

- » **Habilita filtro web:** quando habilitada, a faixa de IP listada irá ser a faixa com permissão de acesso, ou seja, caso o endereço de IP de origem não seja um IP válido dentro da faixa será bloqueado o acesso à web.

**Obs.:** só irá bloquear após habilitar o check-box Habilita filtro web.

No exemplo da figura *Filtro web*, somente o range de IP 10.0.0.50 até 10.0.0.100 terá permissão de acesso.

Filtro web

## 9. Menu Linha SIP

### 9.1. SIP

- » **Básico:** consulte a opção *Registrando uma conta SIP*.
- » **Codecs:** é possível configurar os codecs de áudio conforme definição no servidor SIP as configurações devem coincidir.
  - » **Codecs desabilitados:** lista os codecs de áudio que esta conta não irá operar.
  - » **Codecs habilitados:** lista os codecs de áudio que esta conta irá operar.

**Obs.:** » Para mover os codecs de lista, basta seleccioná-los e posteriormente clicar na seta direita ou esquerda na interface web.

- » O terminal utiliza a tecnologia VoIP (voz sobre IP) e a qualidade de seu funcionamento depende das condições de tráfego e priorização da rede à qual o produto está conectado. Em caso de anormalidades nas ligações estabelecidas, como problemas de áudio, verifique antes a situação da rede com o provedor VoIP. Consulte seu provedor VoIP sobre qual codec (codificador/decodificador de voz) utilizar.

Codecs >>

Codecs desabilitados

Codecs habilitados

Codecs

- » **Habilitar correio de voz:** se habilitado.
- » **Número do correio de voz:** digite o número a ser discado para ter acesso ao correio de voz.
- » **Intervalo de mensagem MWI:** define o intervalo da assinatura da notificação de mensagem de voz.
  - Obs.:** para que essa função funcione, o serviço de correio de voz do PABX IP deve estar previamente configurado e funcional.



Habilitar correio de voz	<input type="checkbox"/>
Número do correio de voz	<input type="text"/>
Intervalo de mensagem MWI	<input type="text" value="3600"/> Segundos(s)

#### Correio de voz

- » **Habilitar Não perturbe:** função para aplicação futura.
- » **Tipo de toque:** define um tipo de toque.
- » **Bloqueio de chamada anônima:** irá rejeitar toda chamada com origem *SIP From = 'Anonymous*.
- » **Tipo de conferência:**
  - » **Local:** executada pelo terminal XPE IP.
  - » **Servidor:** executado pelo servidor (depende do servidor PABX IP).
- » **Resposta 182 para chamada em espera:** o terminal utilizará o código de resposta *SIP 182* na resposta.
- » **Número do servidor de conferência:** informe o número do ramal do servidor de conferência se a opção *Tipo de conferência* estiver configurada para *Servidor*.
- » **Padrão chamadas anônimas:** o terminal realiza chamada sem incluir seu identificador nas mensagens *SIP*.
- » **Timeout para transferência:** tempo limite do processo de transferência de chamadas.
- » **Discar sem registro:** se habilitado, mesmo que a conta *SIP* não esteja registrada no terminal, será enviado o comando *INVITE* iniciando uma chamada.
- » **Habilitar parâmetros contatos:** adiciona os parâmetros de contato nas chamadas *SIP*.
- » **Clicar para falar:** função para aplicação futura.
- » **Ativar utilização de Espera inativa:** terminal aceita chamada em espera (hold).
- » **Identificação do usuário:** será enviado esta informação no campo *User-Agent* dentro dos pacotes *SIP*.
- » **Adiciona " " no nome:** será enviado esta informação no cabeçalho da chamada *SIP*.
- » **Usa único codec:** enviará resposta em Single codec (depende de funcionalidade do PABX IP).

Habilitar Não perturbe	<input type="checkbox"/>	Tipo de toque	<input type="text" value="Padrão"/>
Blocking Anonymous Call	<input type="checkbox"/>	Tipo de conferência	<input type="text" value="Local"/>
Resposta 182 para chamada em espera	<input type="checkbox"/>	Número do servidor de conferência	<input type="text"/>
Padrão chamadas anônimas	<input type="text" value="Nenhum"/>	Timeout para transferência	<input type="text" value="0"/> Segundos(s)
Discar sem registro	<input type="checkbox"/>	Habilitar parâmetros contatos	<input type="checkbox"/>
Clicar para falar	<input type="checkbox"/>	Ativar utilização de Espera inativa	<input type="checkbox"/>
Identificação do usuário	<input type="text"/>	Adiciona " " no nome	<input type="checkbox"/>
Usa único codec	<input type="checkbox"/>		

#### Configurações SIP

- » **Tipo de servidor:** selecione o tipo de servidor da lista de plataformas existentes para PABX IP, ou *COMMON* para SIP padrão 2.0.
- » **Habilitar DNS SRV:** habilita DNS Reverso.
- » **Tempo de registro:** este parâmetro permite especificar com que frequência o terminal irá atualizar seu registro com o servidor.
- » **Tipo de Keep Alive:** escolha o protocolo a ser utilizado *Sip option* ou *UDP*.  
**Obs.:** *um keep alive é uma mensagem enviada de um dispositivo para outro para verificar se o link entre os dois está em comunicação.*
- » **Habilitar VPN:** opção para habilitar uma VPN.
- » **Intervalo de keep alive:** define o intervalo de transmissão do pacote *keep alive*.
- » **Habilitar STUN:** função do servidor para descobrir o IP externo do servidor *SIP* quando o mesmo se encontram em uma rede interna *atravessar o NAT*. Normalmente, as operadoras VoIP especificam a necessidade ou não de seu uso.
- » **Sincronizar relógio:** depende do serviço de PABX IP.
- » **Converter URI:** depende do serviço de PABX IP.

- » **Habilitar tempo de sessão:** se habilitado, será contabilizado (de acordo com o tempo preenchido no campo *Tempo de sessão*) o tempo por inatividade na interface web.
- » **Tipo de DTMF:** esse parâmetro seleciona como os dígitos *DTMF* serão enviados na rede e que podem ser In-Band, RFC2833, SIP INFO ou AUT.

**Importante:** no SVIP 1000 o tipo de envio DTMF utilizado é o *SIP-INFO*.

**Obs.:** se o codec utilizado for o *G.729ab*, não selecione eventos *DTMF* como *In-Band* pois para esta opção o *DTMF* não é suportado por estes codecs. Para o correto funcionamento com este codec, utilize *RFC2833* ou *SIP INFO*.

- » **Tempo de sessão:** preencha com o tempo desejado em segundos.
- » **DTMF SIP INFO:** determina como os dígitos *DTMF (SIP INFO)* são sinalizados e identificados no protocolo *SDP*.  
**Obs.:** existem diversas formas de sinalizar um evento *SIP INFO*, cada qual com uma regra diferente para empacotar as informações de um dígito. Verifique no servidor *SIP*, qual a forma de sinalização para eventos *DTMF*.
- » **Habilitar Rport:** adiciona *rport* nos cabeçalhos *SIP*.
- » **Protocolo de transporte:** protocolo das mensagens *SIP: UDP, TCP* ou *TLS*.
- » **Habilitar PRACK:** se habilitado, o terminal irá enviar uma mensagem *PRACK* com o reconhecimento das mensagens *SIP 1xx* enviados pelo provedor *VoIP*, ou seja, uma confirmação do recebimento da mensagem *ring*.
- » **Porta local:** defina a porta local.
- » **Mudar porta automaticamente:** selecione para mudar a porta automaticamente.
- » **Versão SIP:** utilize a versão *RFC2543* ou *FC3261*.
- » **Autenticação de Keep Alive:** se habilitado ativa a função de autenticação de *Keep Alive*.
- » **Cabeçalho do caller ID:** selecione o tipo de cabeçalho usado em seu servidor *SIP*.
- » **TCP automático:** habilite essa opção para garantir a usabilidade do transporte para mensagens *SIP* acima de 1500 bytes.
- » **Ativar proxy restrito:** utiliza *proxy* para chamada de saída.
- » **Habilitar SCA:** habilita a função *SCA (Shared Call Appearance)*.
- » **Habilitar user=phone:** o terminal irá adicionar a informação *user=phone*, no cabeçalho da chamada *SIP*. Alguns provedores requisitam a adição deste campo para redirecionar corretamente as chamadas *VoIP*.
- » **Habilitar GRUU:** habilita a função *SupportGlobally Routable User-Agent URI (GRUU)*.

Tipo de servidor	<input type="text" value="COMMON"/>	Habilitar DNS SRV	<input type="checkbox"/>
Tempo de registro	<input type="text" value="3600"/> Segundos(s)	Tipo de Keep Alive	<input type="text" value="SIP Option"/>
Habilitar VPN	<input checked="" type="checkbox"/>	Intervalo de keep alive	<input type="text" value="60"/> Segundos(s)
Habilitar STUN	<input type="checkbox"/>	Sincronizar relógio	<input type="checkbox"/>
Converter URI	<input checked="" type="checkbox"/>	Habilitar tempo de sessão	<input type="checkbox"/>
Tipo de DTMF	<input type="text" value="RFC2833"/>	Tempo de sessão	<input type="text" value="0"/> Segundos(s)
DTMF SIP INFO	<input type="text" value="Enviar *#"/>	Habilitar Rport	<input checked="" type="checkbox"/>
Protocolo de transporte	<input type="text" value="UDP"/>	Habilitar PRACK	<input checked="" type="checkbox"/>
Porta local	<input type="text" value="5612"/>	Mudar porta automaticamente	<input checked="" type="checkbox"/>
Versão SIP	<input type="text" value="RFC3261"/>	Autenticação de Keep Alive	<input type="checkbox"/>
Cabeçalho do caller ID	<input type="text" value="PAL-RPID-FR"/>	TCP automático	<input type="checkbox"/>
Ativar proxy restrito	<input type="checkbox"/>	Habilitar SCA	<input type="checkbox"/>
Habilitar user=phone	<input checked="" type="checkbox"/>	Habilitar GRUU	<input type="checkbox"/>
Criptografia RTP	<input type="text" value="Desabilitado"/>	Habilita registro de cabeçalho MAC	<input type="checkbox"/>
Habilita cabeçalho MAC	<input type="checkbox"/>		

#### Continuação Configurações SIP

- » **Criptografia RTP:** define se os pacotes *RTP* das chamadas serão criptografados. Existem 2 opções:
  - » **Opcional:** conecta mesmo sem criptografia.
  - » **Compulsório:** conecta somente com criptografia ativa.
- » **Habilita cabeçalho MAC:** se desejar habilitar o cabeçalho, selecione o check-box.
- » **Habilita registro de cabeçalho MAC:** se desejar habilitar o registro de cabeçalho MAC, selecione o check-box.

Criptografia RTP

Desabilitado

Habilita cabeçalho MAC



Habilita registro de cabeçalho MAC



Criptografia RTP

## 9.2. Básico

- » **Configurações SIP:** define a porta do servidor SIP que receberá as mensagens SIP do servidor, o intervalo de tentativas de registro após a falha restrito UA e Strict Branch.
- » **Configurações STUN:**
  - » **Endereço do servidor:** endereço IP do servidor.
  - » **Porta do servidor:** porta que será utilizada no servidor.
  - » **Período:** período de tentativas de acesso.
  - » **Tempo de espera SIP:** configurada em milissegundos.

The screenshot shows a configuration interface with a sidebar on the left and a main content area. The sidebar has a menu with items: Sistema, Rede, Linha SIP, Dispositivo, Acesso, Relatório de acessos, Fechadura, and Tecla portaria. The main content area has three tabs: SIP (selected), Básico, and Plano de discagem. Under the 'Configurações SIP' section, there are fields for 'Porta SIP' (5060), 'Intervalo de tentativas de registro após falha' (32 Segundos(s)), 'Ativar complemento restrito UA' (checkbox), and 'Strict Branch' (checkbox), with an 'Aplicar' button. Under the 'Configurações STUN' section, there is a 'STUN (atravessar NAT)' checkbox (FALSE), an empty 'Endereço do servidor' field, 'Porta do servidor' (3478), 'Período' (50 Segundos(s)), and 'Tempo de espera SIP' (800 milissegundos), with an 'Aplicar' button.

Básico - Configurações SIP

## 9.3. Plano de discagem

- » **Importar tabela de plano de discagem:** utilize essa função para importar uma tabela de plano de discagem.  
**Obs.:** o nome do arquivo deverá ser dialPeer.csv. (comporta até 500 conversões).
- » **Tabela de plano de discagem:** permite configurar regras de discagem flexíveis. Para criar uma regra de discagem devem ser configurados os seguintes itens:
  - » **Número:** configure o número a ser digitado no terminal.
  - » **Porta (opcional):** porta do servidor SIP.
  - » **Apagar N primeiros dígitos (opcional):** se esse campo for preenchido com o número 3 por exemplo, os três primeiros dígitos serão excluídos durante uma chamada.
  - » **IP destino (opcional):** configure o endereço IP ou FQDN (exemplo: servidoresip.com.br) do servidor SIP.
  - » **Apelido (opcional):** neste campo devem ser inseridos os caracteres a serem utilizados. É possível configurar:

- » **add**: os números inseridos nesse campo serão discados antes dos números digitados pelo usuário.

Exemplo de utilização:

Caso o cenário contenha blocos, apartamentos e prédios...

Para configurar o bloco 2, apartamento 101 e prédio 3 (número que será discado 21013): siga os passos a seguir:

- » **Número**: 101 (número a ser digitado no terminal).
- » **Porta (opcional)**: porta do servidor SIP.
- » **IP destino (opcional)**: configure o endereço IP ou FQDN (exemplo: *servidoresip.com.br*) do servidor SIP.
- » **Apelido (opcional)**: add:2 (bloco 2).
- » **Prefixo**: 3 (prédio 3).



#### Importar tabela de plano de discagem

Selecionar arquivo  Selecionar (dialPeer.csv) Atualizar

#### Tabela de plano de discagem

[Salvar tabela de plano de discagem](#)

Total: 1 Anterior Página: 1 Próxio

<input type="checkbox"/>	Índice	Número	IP destino (Opcional)	Porta (opcional)	Modo de discagem	Apelido (Opcional)	Prefixo (opcional)	Apagar N primeiros dígitos (Opcional)
<input checked="" type="checkbox"/>	1	101	10.0.0.252	5065	SIP	add:2	3	0

#### Adicionar nova entrada no plano de discagem

Número  IP destino (Opcional)   
 Porta (opcional)  Apelido (Opcional)   
 Modo de discagem  Prefixo (opcional)   
 Apagar N primeiros dígitos (Opcional)

Adicionando números

- » **all**: os números serão substituídos por completo.

Exemplo de utilização:

Caso o usuário digite o número 101, o terminal fará a substituição do número 101 por 2310. Siga os passos a seguir:

- » **Número**: 101, (número a ser digitado no terminal).
- » **Porta (opcional)**: porta do servidor SIP.
- » **IP destino (opcional)**: configure o endereço IP ou FQDN (exemplo: *servidoresip.com.br*) do servidor SIP.
- » **Apelido (opcional)**: all:2310 (número a ser substituído).



#### Importar tabela de plano de discagem

Selecionar arquivo  Selecionar (dialPeer.csv) Atualizar

#### Tabela de plano de discagem

[Salvar tabela de plano de discagem](#)

Total: 1 Anterior Página: 1 Próxio

<input type="checkbox"/>	Índice	Número	IP destino (Opcional)	Porta (opcional)	Modo de discagem	Apelido (Opcional)	Prefixo (opcional)	Apagar N primeiros dígitos (Opcional)
<input checked="" type="checkbox"/>	1	101	10.0.0.252	5065	SIP	all:2310	no suffix	0

#### Adicionar nova entrada no plano de discagem

Número  IP destino (Opcional)   
 Porta (opcional)  Apelido (Opcional)   
 Modo de discagem  Prefixo (opcional)   
 Apagar N primeiros dígitos (Opcional)

Substituindo números

- » **rep:** os números serão substituídos parcialmente.

Exemplo de utilização:

Caso o usuário digite o número 0154821060006, o terminal fará a substituição dos 3 primeiros dígitos ou seja de 015 para 041. Siga os passos a seguir:

- » **Número:** 0154821060006 (número a ser digitado no terminal).
- » **Porta (opcional):** porta do servidor SIP.
- » **IP destino (opcional):** configure o endereço IP ou FQDN (exemplo: *servidoresip.com.br*) do servidor SIP.
- » **Apelido (opcional):** rep:041 (número que irá substituir o número 015).
- » **Apagar N primeiros dígitos (opcional):** 3 (apenas os 3 primeiros dígitos serão substituídos).
- » **Prefixo (opcional):** neste campo devem ser inseridos os caracteres a serem adicionados no final do número.

## 10. Menu *Dispositivo*

---

### 10.1. Funcionalidades

- » Modo de uso do relé:
  - » **Temporizado:** quando o relé for acionado, o estado de seu contato será alterado depois de um determinado período de tempo preestabelecido na opção *Tempo acionamento relé*.
  - » **Retenção:** quando o relé for acionado, o estado de seu contato será alterado e mantido e para alterar o estado do contato o relé deverá ser acionado novamente.
- » **Tempo acionamento relé:** tempo em que o relé responsável pela fechadura ficará acionado.
- » **Abertura fechadura por leitor RFID:**
  - » **Habilitado:** o leitor fará a leitura do cartão RFID.
  - » **Desabilitar:** o leitor não fará a leitura do cartão RFID.
- » **Modo de funcionamento do leitor RFID:**
  - » **Normal:** o leitor estará apto a efetuar apenas a leitura do cartão.
  - » **Adicionar cartão:** adicionar a informação que o cartão RFID adicionado entrará ao final da lista de acesso como visitante e poderá ser editado com a inclusão do usuário e demais informações atreladas a ele.
  - » **Remover cartão:** se essa opção for selecionada ao aproximar um cartão RFID ele será removido do sistema.
- » **Posição:** posição é usada caso queira inverter os bytes de leitura do ID do chaveiro de proximidade, ou seja, inversão entre bytes mais significativos e menos significativos.
  - » **Desabilitar:** posição dos bytes não invertidos.
  - » **Habilitar:** posição dos bytes invertidos.
  - » **Automático:** identificação automática.
- » **Leitor de cartão RFID baixa frequência:** função para aplicação futura. Usar em modo *Automático*.
- » **Dados reversos wiegand:** função para aplicação futura. Usar em modo *Automático*.
- » **Habilitar tabela de acesso:** se habilitado irá liberar a fechadura de acordo com os cartões RFID cadastrados na guia *Acesso*, se desabilitado não fará as leituras dos cartões cadastrados.
- » **Tempo limite de chamada:** se habilitado, as chamadas serão encerradas após o tempo de conversação estipulado na opção *Duração de chamada*.
- » **Duração da chamada:** tempo de conversação de uma chamada.
- » **Senha abertura por ramal (chamada originada):** código a ser discado para abrir a fechadura quando a chamada for originada do terminal. Senha padrão de fábrica " \* ".

Exemplo de utilização:

Suponhamos que o código seja 1234 e que o visitante ligue do terminal para um telefone IP e o usuário do telefone IP queira abrir a fechadura.

Durante a chamada atendida pelo telefone IP e em conversação, deverão ser digitados os números 1234, dessa maneira o terminal entenderá o comando e abrirá a fechadura.

- Obs.:** » *O tipo de envio DTMF deverá ser o mesmo no terminal e no PABX IP Intelbras ou servidor SIP utilizado.*  
» *No SVIP 1000 o tipo de envio DTMF utilizado é o SIP-INFO.*



Tipo de DTMF

- » **Senha abertura por ramal (chamada recebida):** código a ser discado para abrir a fechadura quando a chamada for recebida pelo terminal.

Exemplo de utilização:

Suponhamos que o código seja 1234 e que o visitante ligue de um telefone IP para o terminal e o usuário do telefone IP queira abrir a fechadura.

Em conversação com o terminal, deverá ser digitado os números 1234, dessa maneira o terminal entenderá o comando e abrirá a fechadura.

- » **Senha comum de abertura local:** poderá ser utilizada uma senha única para abertura de fechadura por todos os moradores.
- » Exemplo: para abrir a fechadura com a senha padrão de fábrica 9874123 basta pressionar no terminal #9874123#.

**Importante:** a senha comum não poderá ser igual a senha individual. Caso o usuário utilize dupla autenticação o terminal apresentará erro no momento da utilização da senha comum.

- » **Descrição:** utilize um nome para identificação.
- » **Habilitar servidor de log:** quando habilitado enviar os logs de acesso (fechadura) para o endereço IP do servidor previamente configurado.  
Protocolos disponíveis *UDP, TR069* ou *todos* (UDP e TR069).
- » **Endereço servidor de logs:** endereço IP do servidor de log.
- » **Porta servidor de logs:** porta do servidor de log.
- » **Indicação de abertura de fechadura:** bipe de indicação para abertura de fechadura. Existem 2 tipos de bipes: *bipes curtos* e *bipes longos*.

**Obs.:** é possível silenciar a abertura de fechadura sem emissão de bipe utilizando a opção Silêncio.

- » **Qtde dígitos para senha abertura por ramal:** define a quantidade de dígitos que será utilizada para senha de abertura de fechadura por ramal. Padrão de fábrica 4 dígitos.
- » **Modo Teclado:**
  - » **Desabilitar:** desabilitado, o teclado ficará inoperante.
  - » **Apenas senha:** teclado poderá ser utilizado apenas para digitar senha de abertura de fechadura, essa função desabilita a função de discagem de ramal.
  - » **Apenas discagem:** o teclado poderá ser utilizado apenas para discagem de ramal, essa função desabilita a opção de discagem de senha para abertura de fechadura.
  - » **Discagem e senha:** o teclado poderá ser utilizado para abertura de fechadura por senha e discagem para ramal.
- » **Modo de abertura com código de acesso local:** é possível utilizar 2 opções para o padrão de abertura de fechadura.
- » **Apto \*Código de Acesso:**
  - » Exemplo: apartamento 94 e senha 1234. Digite no teclado: #94\*1234.

» **Apenas Código de Acesso:**

» Exemplo: apartamento 94 e senha 1234. Digite no teclado: #1234.

» **Modo de entrada padrão:**

» **Discar:** irá discar para o número digitado no teclado.

» **Senha:** o número digitado no teclado será utilizado no intuito de acionar a fechadura.

**Obs.:** é possível alternar entre os modos Discar e Senha utilizando a tecla \* ou # (previamente configurada na opção Configurações de tecla programável).

The image shows a web-based configuration interface for a terminal. On the left is a vertical navigation menu with green buttons for 'Sistema', 'Rede', 'Linha SIP', 'Dispositivo', 'Acesso', 'Relatório de acessos', 'Fechadura', and 'Tecla portaria'. The main area is titled 'Configurações de porteiro' and contains several sections of settings:

- Modo de uso do relé:** Temporizado
- Abertura/fechadura por leitor RFID:** Habilitado
- Posição:** Automático (0)
- Dados reversos wiegand:** Automático (0)
- Tempo limite de chamada:** Habilitado
- Senha abertura por ramal (chamada originada):** [ ]
- Senha abertura por ramal (chamada recebida):** [ ]
- Descrição:** Inletras XPE10131
- Endereço servidor de logs:** 0.0.0.0
- Indicação de abertura de fechadura:** Bico tempo
- Modo teclado:** Discagem e senha
- Modo de entrada padrão:** Discar
- Tempo acionamento relé:** 5 (1-600) Segundos(s)
- Modo de funcionamento do leitor RFID:** Normal
- Leitor de Cartão baixa frequência:** Automático (0)
- Habilitar tabela de acesso:** Habilitado
- Duração da chamada:** 120 (20-600) Segundos(s)
- Senha comum de abertura local:** \*\*\*
- Habilitar servidor de log:** Desabilitar
- Porta servidor de logs:** 514
- Quantidade de dígitos para senha abertura por ramal:** 4 (1-11)
- Modo de abertura com código de acesso local:** Auto \* Código de Acesso (0)

At the bottom right of the settings area is an 'Aplicar' button.

Configurações de terminal

- » **Modo Não perturbe:** função para aplicação futura, que poderá sinalizar por protocolo que o terminal está no modo *Não perturbe*, essa opção deverá ser mantida desabilitada.
- » **Ativar chamada em espera:** quando habilitada irá ativar o modo *Chamada em espera*.
- » **Ativar o tom de chamada em espera:** quando habilitada irá ativar o tom de chamada em espera.
- » **Habilitar mudo em intercom:** função para aplicação futura.
- » **Habilitar ring em intercom:** função para aplicação futura.
- » **Habilita autodiscagem:** se desejar habilitar a *Autodiscagem*, selecione o check-box.
- » **Tempo para autodiscagem:** informe o tempo para a autodiscagem.
- » **Habilitar autoatendimento:** selecione as opção que desejar: *Desabilitar, Linha 1, Linha 2, Linha 1 e 2 e Linhas e chamada IP*.
- » **Tempo de espera autoatendimento:** tempo em que o terminal irá ficar ringando antes de atender a chamada automaticamente.
- » **Autodesligamento não atende:** quando habilitada a chamada será desligada caso o terminal não atenda.
- » **Tempo de espera auto desligamento:** tempo que o terminal levará para desligar a chamada caso a mesma não seja atendida.
- » **Quantidade máxima de dígitos:** se desejar habilitar a função, selecione o check-box.
- » **Enviar:** exemplo de utilização, se definido 4 dígitos, após o 4 dígito digitado no teclado o terminal fará a chamada.
- » **Vocalização de endereço IP:** quando habilitado é possível ouvir o IP que foi atribuído ao terminal. Informações detalhadas de como ouvir o IP no item 5.1. *Buscando o IP do terminal na rede*.
- » **Anúncio de voz do número discado:** ao pressionar uma tecla será emitido o áudio correspondente a tecla pressionada.
- » **Idioma do sistema:** escolha o áudio que será reproduzido ao anunciar o endereço IP.

**Obs.:** áudios disponíveis: Português ou Inglês, se for selecionado Espanhol o áudio será reproduzido em Português.

» **Habilitar Não perturbe:** função para aplicação futura.

The image shows the 'Básico >>' configuration page. It contains a list of settings with checkboxes and dropdown menus:

- Modo não perturbe:** Phone
- Ativar chamada em espera:** [checked]
- Habilitar mudo em intercom:** [checked]
- Habilita auto discagem:** [checked]
- Habilitar auto atendimento:** Desabilitar
- Auto desligamento não atende:** [ ]
- Quantidade máxima de dígitos:** [checked]
- Vocalização de endereço IP:** Habilitar
- Idioma do sistema:** Português
- Não gera chamadas:** [ ]
- Ativar o tom de chamada em espera:** [checked]
- Habilitar ring em intercom:** [checked]
- Tempo para auto discagem:** 5 (3-30) Segundos(s)
- Tempo de espera auto atendimento:** 0 (0-60) Segundos(s)
- Tempo de espera auto desligamento:** 30 (1-60) Segundos(s)
- Enviar:** 4
- Anuncio de voz do número discado:** Desabilitar
- Habilitar Não perturbe:** [ ]

An 'Aplicar' button is located at the bottom center.

## Configurações de tecla programável

- » **Entrada DTMF:** irá enviar o dígito teclado como um dígito válido DTMF.
- » **Mudar modo de entrada:** irá alterar o modo de entrada do teclado que pode ser *senha* ou *Discagem*.
- » **Confirme:** irá confirmar a operação que está sendo realizada.
- » **Saída:** irá cancelar e sair da operação que está sendo realizada.
- » **Enviar:** irá considerar os números já discados anteriormente para realizar a chamada SIP. (Exemplo: similar ao uso da tecla send no celular).
- » **Desligar chamada:** encerra a chamada em operação.
- » **Nenhum:** nenhuma ação será executada.
- » **Atender:** irá atender a chamada.
- » **Rejeitar:** irá rejeitar e cancelar a chamada.

Configurações de tecla programável >>

Tecla	Ocioso	Insira a senha	Discagem	Alerta	tocando	Chamada em espera	Conversando
*	Entrada DTMF	Entrada DTMF	Enviar	Nenhum	Atender	Atender	Nenhum
#	Mudar modo de e	confirme	Desligar chamad	Desligar chamad	Rejeitar	Rejeitar	Desligar chamad

Configurações de tecla programável

## Lista negra

Utilizado para bloquear o número a ser discado.

Exemplo de utilização:

Caso queira bloquear o número 100, basta adicioná-lo na lista negra conforme figura *Lista negra*.

Lista negra >>

Lista de bloqueio

100

Lista negra

## 10.2. Áudio

- » **Configurações de áudio:** define a prioridade dos codecs.
- » **Tipo de Payload do DTMF:** configura o tipo de carga (payload) do DTMF quando utilizado o evento DTMF Out-of-band.
- » **Tipo de ring padrão:** escolha a opção de melodias de ring.
- » **Tamanho do payload do G.729ab:** define o tamanho de payload usado nos pacotes G.729ab.
- » **Tom padrão:** selecione o tipo de tom desejado (padrão de fábrica: *Estados Unidos*).
- » **G.722 Timestamps:** define o timestamps dos pacotes G.722.
- » **G.723.1 Bit Rate:** taxa de bits do G.723.1.
- » **Volume do viva-voz(RX):** permite definir o nível de áudio do viva-voz.
- » **Volume mic(tx):** permite definir o nível de áudio do microfone.
- » **Volume de saída:** ajuste de volume do áudio de saída do produto.
- » **Volume tom de linha:** ajuste de volume do áudio dos tons e comandos do produto.
- » **Habilitar VAD:** quando habilitada a *Voice Activity Detection (VAD)*, o comprimento da carga útil do G.729 não poderá ser maior que 20ms.



	Funcionalidades	Áudio	Vídeo	Multicast	Ações URL	Hora/Data	Cert
<b>Sistema</b>							
<b>Rede</b>							
<b>Linha SIP</b>							
Dispositivo							
<b>Acesso</b>							
Relatório de acessos							
<b>Fechadura</b>							

**Configurações de áudio**

Primeiro Codec	G.722	Segundo Codec	G.711A
Terceiro Codec	G.711U	Quarto Codec	G.729AB
Quinto Codec	Nenhum	Sexto Codec	Nenhum
Tipo de Payload do DTMF	101 (96-127)	Tipo de ring padrão	Tipo 1
Tamanho do payload do G.729AB	20ms	Tom padrão	Estados Urf
G.722 Timestamps	160/20ms	G.723.1 Bit Rate	6.3kb/s
Volume do viva-voz(RX)	5 (1-9)	Volume mic (tx)	5 (1-9)
Volume de saída	5 (1-9)	Volume tom de linha	4 (0-9)
Habilitar VAD	<input type="checkbox"/>		

Configurações de áudio

## Atualização de áudio

Poderão ser utilizados áudios personalizados para aviso de abertura, aviso de cadastro de tag, falha de abertura, aviso de fechamento e aviso de exclusão de tag.

O arquivo de áudio personalizado deve estar no formato .wav com compressão Ulaw, canal Mono e taxa de amostragem 8 KHz (wave 8 KHz ulaw mono), o tempo de reprodução do áudio personalizado pelo terminal é de 2 segundos.

Utilize o formato .wav renomeados conforme a primeira coluna:

ring1.wav:	Ring que irá tocar no terminal
openFailed.wav:	Não autorizado
openDoor.wav:	Acesso liberado
closeDoor.wav:	Fechar porta
issueCard.wav:	Adicionar cartão
revokeCard.wav:	Remover cartão

### Atualização de áudio

Atualização de áudio

(ring1.wav, openFailed.wav, openDoor.wav, closeDoor.wav, issueCard.wav, revokeCard.wav, doorSensor.wav)

Atualização de áudio

- » **Seleção de som:** o terminal reproduz bips para aviso de abertura, aviso de cadastro de TAG, Falha de abertura, aviso de fechamento e aviso de exclusão de TAG.

Há também a opção *Comando de voz* onde o terminal irá reproduz um áudio para respectivas ações citadas anteriormente.

- » **Desabilitar:** áudio desabilitado.
- » **Padrão:** padrão de fábrica será emitido apenas um bipe.
- » **Aviso personalizado:** utiliza o áudio personalizado.
- » **Comando de voz:** será utilizado o áudio de voz em português.

**Obs.:** o áudio disponível para essa função é apenas em português não sendo possível efetuar alteração.

### Seleção de som

Aviso de abertura	Aviso personalizado	Aviso de fechamento	Padrão
Aviso de cadastro de TAG	Padrão	Aviso de exclusão de TAG	Padrão
Falha de abertura	Aviso personalizado		

Seleção de som

- » **Áudio apagado:** selecione o áudio personalizado que deseja apagar e clique no botão *Apagar*.

#### Áudio apagado

Áudio apagado

*Apagar áudio*

### 10.3. Vídeo

É possível adicionar o stream de uma câmera IP extra a chamada do terminal, sendo gerada então uma vídeo chamada que pode ser atendida por um terminal de vídeo IP.

O protocolo usado para esta integração do vídeo é o RTSP junto ao codec H264, ou seja, todas as câmeras com URL compatíveis em RTSP e uso do H264 podem ser integradas para as vídeo chamadas.

- » **Status da câmera:** são exibidas informações relacionadas a câmeras IP.
- » **Configurações de câmera IP:**
  - » **Configurações:** defina um nome.  
*Obs.: os campos Usuário e Senha são os mesmos de acesso à interface web da câmera IP.*
  - » **Fabricante da câmera:** escolha o fabricante da câmera.
  - » **IP:** configure o endereço IP da câmera IP.
  - » **Porta:** utilize a porta *RTSP* configurada na câmera IP.

The screenshot shows a web interface with a top navigation bar containing tabs: Funcionalidades, Áudio, Vídeo, Multicast, Ações URL, Hora/Data, Certificados Contêiner, and Certificados de dispositivo. On the left, there is a sidebar menu with options: Sistema, Rede, Linka SIP, Dispositivo, Acesso, Relatórios de acesso, Fechadura, and Tecla portaria. The main content area is titled 'Configurações de câmera IP' and includes:

- Status da câmera:** Inativo
- Número max de acessos:** N/A
- Número max M:** N/A Usar 0
- Número max S:** N/A Usar 0
- Configurações de câmera IP:**
  - Configurações:** (text input, 140 Characters)
  - Usuário:** admin
  - Senha:** \*\*\*\*\*
  - Fabricante da câmera:** INTELBRAC
  - IP:** 10.0.0.10
  - Porta:** 554
  - Endereço URL stream principal:** (text input)
  - Endereço URL stream secundário:** (text input)
  - Aplicar** (button)

*Configurações de câmera IP*

- » **Direção de vídeo:**
  - » **Sendrcv:** envia e recebe pacotes de vídeo.
  - » **Sendonly:** somente envia pacotes de vídeo.
- » **H.264 Payload Type:** defina os valores de payload.
- » **RTSP Over TCP:** se desejar habilitar RTSP Over TCP, selecione o check-box.
- » **Stream de chamada padrão:** escolha o stream desejado.
- » **Stream principal:** resolução de vídeo com alta qualidade que será exibida no telefone IP com suporte a vídeo.  
*Obs.: possui qualidade superior de imagem, consome mais dados da rede.*
- » **Stream secundário:** resolução de vídeo com baixa qualidade que será exibida no telefone IP com suporte a vídeo.  
*Obs.: possui qualidade inferior de imagem, consome menos dados da rede.*

*Obs.: o Stream mais utilizado é o Stream principal.*

Avançado >>

Direção de vídeo  
H.264 Payload Type

Sendonly  
117 96-127

RTSP Over TCP

Stream de Chamada Padrão

Stream principal.

Padrão

Aplicar

Informação RTSP

Endereço URL stream principal :

Endereço URL stream secundário :

*Configuração avançada*

» **Informação RTSP:** endereço RTSP do stream principal e stream secundário.

Informação RTSP

Endereço URL stream principal :

Endereço URL stream secundário :

*Informação RTSP*

## 10.4. Multicast

Permite o envio de stream em modo *Multicast*, para mais de um IP de destino ao mesmo tempo.

Funcionalidades Audio Vídeo Multicast Ações URL Hora/Data Certificados Con

Sistema

Rede

Linha SIP

Dispositivo

Acesso

Relatório de acessos

Fechadura

Tecla portaria

Configurações de multicast

Ativar Auto Mcast  Tempo de Exclusão do Tempo Limite Automático do Mcast 10 (5-10s)

Prioridade 1 Abivar a intercomunicação no Mcast

Habilitar prioridade de página

Índice	Prioridade	Nome	IP	Porta
1				
2				
3				
4				
5				
6				
7				
8				
9				
10				

Aplicar

*Multicast*

## 10.5. Ações URL

### Configuração eventos URL

Configure URL para ações realizadas pelo terminal.

O formato padrão deverá ser: `http://servidorinterno/nomedoarquivo.xml`

No exemplo a seguir toda vez que a conta SIP for registrada será enviado um evento `registro.xml` para o servidor 10.0.0.200.

Configuração eventos URL	Valor
Ativa limite IP URI	
Configuração finalizada	
Registrado com sucesso	http://10.0.0.200/registro.xml
Registro desabilitado	
Falha no registro	
Chamada recebida	
Chamadas originadas	
Chamadas originadas	
Chamada finalizada	
Não perturbe habilitado	
Não perturbe desativado	
Mudo	
Sair do mudo	
Chamadas perdidas	
Endereço IP alterado	
Disponível para ocupado	
Ocupado para disponível	
Abrir contato fechadura	
Fechar contato de fechadura	

Ações URL

## 10.6. Hora/Data

- » **Sincronização via SNTP:** para o ajuste de data e hora ser automático é necessário que o terminal esteja em uma rede que tenha conexão com a internet.
- » **Sincronização via DHCP:** permite a obtenção do endereço do servidor NTP interno caso esteja sendo enviado através da opção 42 (Network Time Protocol servers) do DHCP.
- » **Servidor NTP primário:** o NTP (Network Time Protocol) é um serviço que garante a atualização e sincronização dos horários de vários servidores e serviços. Neste campo, pode-se colocar o Endereço IP ou a URL desse servidor. Exemplo: a.ntp.br (horário oficial do Brasil).
- » **Servidor NTP secundário:** caso haja falha de conexão com o servidor primário o sistema irá buscar o horário em um servidor alternativo.
- » **Configurações de horário de verão:**
  - Obs.:** dependendo do servidor NTP utilizado, o horário de verão poderá ser fornecido automaticamente.
- » **Configuração de horário manual:** configure os campos de acordo com o horário de verão de sua região.

Funcionalidades | Áudio | Vídeo | Multicast | Ações URL | Hora/Data

**Sistema**

Rede

Linha SIP

Dispositivo

Acesso

Relatório de acessos

Fechadura

Tecia portaria

### Configurações do servidor NTP

Sincronização via SNTP

Sincronização via DHCP

Servidor NTP primário

Servidor NTP secundário

Fuso horário

Intervalo de sincronização  (1-5000)Segundos(s)

Aplicar

---

### Configurações de horário de verão

Local

Tipo de DST

Tipo fixo

Offset  Minuto

	Iniciar	Fim
Mês	<input type="text" value="Outubro"/>	<input type="text" value="Fevereiro"/>
Semana	<input type="text" value="3"/>	<input type="text" value="3"/>
Dia da semana	<input type="text" value="Domingo"/>	<input type="text" value="Domingo"/>
Hora	<input type="text" value="0"/>	<input type="text" value="0"/>

Aplicar

---

### Configuração de horário manual

Hora do sistema: 2019-07-08 12:03 (SNTP)

Aplicar

Configurações do servidor NTP

## 10.7. Certificados confiáveis

Certificados para acesso seguro.

Funcionalidades | Áudio | Vídeo | Multicast | Ações URL | Hora/Data | Certificados Confiáveis | Certificados de dispositivos

**Sistema**

Rede

Linha SIP

Dispositivo

Acesso

Relatório de acessos

Fechadura

Tecia portaria

### Atualizar Certificados Confiáveis

Carregar Certificados Confiáveis  Selecionar Aplicar

---

### Apagar Certificados Confiáveis

Selecionar Certificados Confiáveis  Apagar

---

### Arquivo de Certificado Confiáveis

Nome do arquivo	Issued To	Issued By	Expiration	Tamanho do arquivo

---

### Configurações de Certificado Confiáveis

CA Certificados

Aplicar

Certificados confiáveis

## 10.8. Certificados de dispositivos

Certificados para acesso seguro.

Funcionalidades | Áudio | Vídeo | Multicast | Ações URL | Hora/Data | Certificados Confiáveis | Certificados de dispositivos

**Sistema**

Rede

Linha SIP

Dispositivo

Acesso

Relatório de acessos

Fechadura

Tecia portaria

### Certificados de dispositivos

Certificados de dispositivos

Aplicar

---

### Importação de certificados

Carregar arquivo de certificados do dispositivo  Selecionar Carregar

---

### Arquivo de Certificação

Índice	Nome do arquivo	Issued To	Issued By	Expiration	Tamanho do arquivo

Apagar

Certificados de dispositivos

# 11. Acesso

Importante: por questão de segurança, uma vez cadastrado a ID do cartão RFID não será possível efetuar alterações no mesmo. Caso necessite efetuar qualquer alteração na ID do cartão, será necessário excluir o respectivo cadastro e inclui-lo novamente.

- » **Importar tabela de acesso:** permite restaurar as configurações de acesso a partir de um arquivo *acessList.csv*. (comporta até 1000 posições na tabela).

### Importar tabela de acesso

Selecionar arquivo  Selecionar (accessList.csv) Atualizar

### Adicionar regra de acesso

Nome	<input type="text" value="Lucas"/>	*	Local	<input type="text" value="101"/>	
ID	<input type="text" value="2525229739"/>	▼	Número a discar	<input type="text"/>	
Status do cartão	<input type="text" value="Habilitado"/>	▼	Número de encaminhamento	<input type="text"/>	
Departamento	<input type="text" value="Sindico"/>		Código de acesso	<input type="text" value="123"/>	
Posição	<input type="text"/>		Dupla autenticação	<input type="text" value="Desabilitar"/>	
Tipo	<input type="text" value="Morador"/>	▼	Perfil	<input type="text" value="Nenhum"/>	▼

Adicionar Modificar

```
Name,Department,Position,Location,Number,Fwd Number,Access Code,Double Auth,Profile,Type,ID,Card State,Issue Time  
Lucas,Sindico,,101,,,123,0,0,1,2525229739,Enable,2020/06/23 15:11:23
```

- » **Tabela de acessos:** exibe informações de usuários que foram previamente cadastrados.
- » **Nome:** digite o nome do morador.
- » **ID:** exibe informações da numeração do cartão RFID.
- » **Status do cartão:** exibe o status do cartão.  
*Obs.: se o status do cartão RFID estiver em modo Desabilitado não será possível abrir a fechadura utilizando o cartão RFID com esse parâmetro definido.*
- » **Departamento:** utilizado para informação, exemplo: salão de festa.
- » **Posição:** utilizado para informação, exemplo: 1.
- » **Tipo:** o cadastro poderá ser definido em dois tipos sendo eles *Visitante* e *Morador*.
- » **Local:** insira o número do apartamento.  
*Obs.: se essa opção estiver em branco, o terminal não efetuará ligações.*
- » **Número a discar:** insira o número ou endereço IP a ser discado.
- » **Número de encaminhamento:** caso o número ou endereço IP cadastrado no campo *Número a discar* não atenda à chamada o terminal emitirá um tom de ocupado e na sequência fará um redirecionamento para outro número ou endereço IP cadastrado nessa opção.
- » **Código de acesso:** senha individual de abertura da fechadura através do teclado do terminal.  
*Obs.: deverá ser utilizado a sequência configurada na opção Modo de abertura com código de acesso local na guia Dispositivo/Funcionalidades. É possível utilizar 2 opções para o padrão de abertura de fechadura.*
  - » **Apto \*Código de Acesso:** exemplo: apartamento 94 e senha 1234. Digite no teclado: #94\*1234.
  - » **Apenas Código de Acesso:** exemplo: apartamento 94 e senha 1234. Digite no teclado: #1234.
- » **Dupla autenticação:** se habilitado, aproxime o cartão RFID na região de leitura do terminal e na sequência digite \* ou # (definido na guia *Dispositivo/Funcionalidades*) para entrar em modo de discagem de senha e então digite código de acesso para abrir a fechadura.
- » **Perfil:** poderão ser configurados até 04 perfis de acesso.
- » **Configurações de perfil de acesso:**
- » **Utilização:**  
Selecione a linha do usuário previamente cadastrado;

<input type="checkbox"/>	Índice	Nome	ID	
<input checked="" type="checkbox"/>	1	D. Maria	2773360430	

Seleção de usuário

Selecione o perfil desejado e clique no botão *Modificar*,

Perfil

Perfil 1 ▼

Perfil 1

Exemplo 1: perfil configurado para usuários que só podem ter acesso às quartas-feiras das 08:00 às 18:00 horas.

**Obs.:** para bloquear o acesso durante o dia todo, selecione Sim no campo Perfil ativo neste dia e no campo Hora de início 00:00 e no campo Hora de fim 00:00.

Perfil	Perfil 1 ▼	Nome de perfil	Faxineiras
Dia da semana	Perfil ativo neste dia	Hora de início(00:00-23:59)	Hora de fim(00:00-23:59)
Domingo	Sim ▼	00:00	00:00
Segunda-Feira	Sim ▼	00:00	00:00
Terça-Feira	Sim ▼	00:00	00:00
Quarta-Feira	Sim ▼	08:00	18:00
Quinta-Feira	Sim ▼	00:00	00:00
Sexta-Feira	Sim ▼	00:00	00:00
Sábado	Sim ▼	00:00	00:00

Aplicar

Exemplo 1

Exemplo 2: perfil configurado para usuários que só podem ter acesso durante a semana das 09:00 às 17:00 horas.

Perfil	Perfil 1 ▼	Nome de perfil	Serviço de terceiro
Dia da semana	Perfil ativo neste dia	Hora de início(00:00-23:59)	Hora de fim(00:00-23:59)
Domingo	Sim ▼	00:00	00:00
Segunda-Feira	Sim ▼	09:00	17:00
Terça-Feira	Sim ▼	09:00	17:00
Quarta-Feira	Sim ▼	09:00	17:00
Quinta-Feira	Sim ▼	09:00	17:00
Sexta-Feira	Sim ▼	09:00	17:00
Sábado	Sim ▼	00:00	00:00

Aplicar

Exemplo 2

» **Perfil ativo neste dia:**

- » **Sim:** será analisado a hora de início e hora final de acesso livre.
- » **Não:** os campos *Hora de início* e *Hora de fim* não serão analisados, portanto o acesso será livre 24 horas nesse dia da semana.

» **Tabela de administrador:** os administradores do sistema poderão utilizar essa função para cadastro de cartões.

- » **Open:** cartões cadastrados nessa opção terão acesso livre.
- » **Emissão:** cartões cadastrados nessa opção terão acesso para cadastro de novos cartões.

Exemplo de utilização:

Aproxime o cartão RFID cadastrado como *Emissão* na região de leitura do terminal, após a leitura o terminal entrará em modo *Cadastro*, aproxime os cartões a serem cadastrados na região de leitura do terminal e para finalizar aproxime o cartão RFID cadastrado como *Emissão*.

**Obs.:** esse processo fará apenas a inclusão da ID do cartão RFID ou seja os dados do cadastro de acesso deverão ser preenchidos manualmente na opção Acesso.

- » **Revogação:** cartões cadastrados nessa opção terão acesso a exclusão de cartões cadastrados.

Exemplo de utilização:

Cadastre o cartão RFID *Revogação* na *Tabela de administrador*:

Adicionar cartão de administrador		Open	Adicionar		
Total: 1	Anterior	Página: 1	Próximo	Apagar	Apagar Todos
<input type="checkbox"/>	Índice	ID	Data de emissão	Tipo	
<input type="checkbox"/>	1	0464923151	2019/07/11 09:41:54	Revogação	

### Revogação

Aproxime o cartão RFID com a ID cadastrada como *Revogação* na região de leitura do terminal, após a leitura o terminal emitirá 1 bipe e entrará em modo *Revogação*.

Aproxime o primeiro cartão RFID a ser excluído na região de leitura do terminal, aguarde o tom de falha e aproxime o segundo cartão RFID a ser excluído na região de leitura do terminal, aguarde o tom de falha, siga essa sequência para todos os cartões a serem excluídos.

Para finalizar o processo de exclusão, aproxime o cartão RFID *Revogação* na região de leitura do terminal, em nosso exemplo foi utilizado o cartão RFID com ID 0464923151.

**Obs.:** esse processo fará a exclusão apenas da ID do cartão RFID ou seja o cadastro do usuário será mantido sem a ID do cartão.

## 12. Relatório de acessos

Toda vez que a fechadura do terminal for acionada ficará registrada nessa tela a ID do cartão RFID e o nome do usuário que executou o acionamento.

Caso precise exportar o relatório basta clicar no botão *Exportar eventos* que um arquivo será criado e poderá ser aberto pelo programa Excel.

A opção *Apagar todos* exclui todos os registros.

### » Tipos de eventos:

- » **Cartão RFID válido:** acionamento por cartão RFID cadastrado no sistema.
- » **Cartão RFID inválido:** acionamento inválido por cartão RFID não cadastrados no sistema.
- » **Interno:** acionamento pela botoeira.
- » **Web:** acionamento pela interface web.
- » **Local:** acionamento pela senha comum de abertura local digitada no teclado do terminal.
- » **Local Code:** acionamento pela senha digitada no teclado do terminal.
- » **Remoto:** acionamento pelo terminal IP do apartamento.
- » **Administrator card:** acionamento pelo cartão RFID administrador do sistema.
- » **Comandos de ação via URL:** acionamento pela interface web via URL.

Sistema
Rede
Linha SIP
Dispositivo
Acesso
Relatório de acessos
Fechadura
Tecla portaria

Registro de eventos de acesso

Total: 18	Página: 1	1-1	Anterior	Próximo	Apagar Todos	Exportar eventos
Porta	Resultado	Tempo	Nome de acesso	ID de acesso	Tipo	
1	Sucesso	2019/07/11 15:23:06	Cristiane Santos	2773380430	Cartão válido	
1	Sucesso	2019/07/11 14:47:04			interno	
1	Sucesso	2019/07/11 14:40:06			interno	
1	Sucesso	2019/07/11 14:35:02	Cleber Santos	2982605675	Cartão válido	
1	Sucesso	2019/07/11 14:34:06			interno	
1	Sucesso	2019/07/11 14:30:03	Cleber Santos	2982605675	Cartão válido	
1	Sucesso	2019/07/11 14:20:04			interno	
1	Sucesso	2019/07/11 13:29:02	Cleber Santos	2982605675	Cartão válido	
1	Sucesso	2019/07/11 13:01:03			interno	
1	Sucesso	2019/07/11 12:28:02	David Celso	3680252431	Cartão válido	
1	Sucesso	2019/07/11 11:22:02	Aparecida Silva	3422499087	Cartão válido	
1	Sucesso	2019/07/11 10:37:04			interno	
1	Falhou	2019/07/11 09:21:03			Cartão inválido	
1	Sucesso	2019/07/11 08:55:03	Cristiane Santos	2773380430	Cartão válido	
1	Sucesso	2019/07/11 08:47:02	Maria Luiza	0492996358	Cartão válido	
1	Sucesso	2019/07/11 08:38:04			interno	
1	Sucesso	2019/07/11 08:36:04			interno	



## 13. Fechadura

- » **Status atual da fechadura:** exibe o status atual da fechadura (*Porta aberta* ou *Porta fechada*).
- » **Controle de fechadura:** libere acesso a fechadura pela interface web clicando no botão *Exec*.
- » **Configuração de abertura automática:** se habilitado, o acesso a fechadura será liberado automaticamente se houver falha no registro *SIP* ou falha na conexão de rede.
- » **Tempo de espera:** configure o tempo de espera para que seja executado a ação.

**Status atual da fechadura**

Status de fechadura 1: **Porta fechada**

Aplicar

**Controle de fechadura** ⓘ

Fechadura: 1

Ação: Porta aberta

Modo de abertura: Uma vez

Exec

**Configurações de abertura automática**

Falha no registro SIP:

Linha SIP: Sip 1

Fechadura: 1

Tempo de espera: 180 (s)

Falha na conexão de rede:

Fechadura: 1

Tempo de espera: 180 (s)

Aplicar

### Fechadura

Para acionar a fechadura pela URL via interface web, copie a linha de comando a seguir e cole no navegador substituindo as informações entre " " sem espaços pelas informações do terminal.

`http://"/usuário da interface web":"/senha da interface web"@/endereço IP do terminal"/cgi-bin/ConfigManApp.com?key=F_LOCK&code="/Senha abertura por ramal (chamada originada)"`

Exemplo de utilização:

- » **Usuário da interface web:** admin.
- » **Senha da interface web:** admin.
- » **IP do terminal:** 10.0.0.111.

Senha abertura por ramal (chamada originada): 123 (o campo *Senha abertura por ramal (chamada originada)* poderá ser encontrado na guia *Dispositivo/Funcionalidades*).

`http://admin:admin@10.0.0.111/cgi-bin/ConfigManApp.com?key=F_LOCK&code=123`

## 14. Tecla *Portaria*

### 14.1. Configuração da tecla *Portaria*

A tecla *Portaria* poderá ser configurada para uma das funções a seguir:

- » **Nenhum:** tecla *Portaria* desativada.
- » **Tecla *Discar*:** disca para um ramal ou número IP, para informações detalhadas verifique a opção *Configurando a Tecla portaria*.
- » **Discagem rápida:** função para aplicação futura.
- » **Intercom:** função para aplicação futura.
- » **Responda usando a tecla programável:** se habilitado, a tecla *Portaria* poderá ser pressionada para desligar uma chamada.
- » **Seleciona tecla de atalho para modo *Discagem*:** exemplo de utilização se o tempo de chamada estiver configurado para 16 segundos.

Quando pressionado a tecla portaria, o terminal irá gerar uma chamada para o número 1: 94 e após 16 segundos o terminal emitirá um som de falha e disará automaticamente para o número 2: 102.

Tecla	Tipo	Número 1	Número 2	Linha SIP	Subtipo
Tecla Portaria 1	Tecla Discar	94	102	SIP1	Discagem rápida

- » **Dia e noite:** exemplo de utilização: se configurado o período: início do período 06:00 horas e fim do período 18:00 horas. Se pressionado a tecla portaria entre 18:00 e 06:00 horas, o terminal irá gerar chamada para o número 2: 102.

#### Configuração da tecla portaria

Tecla	Tipo	Número 1	Número 2	Linha SIP	Subtipo
Tecla Portaria 1	Tecla Discar	94	102	SIP1	Discagem rápida

#### Avançado

Responda usando a tecla programável

Ativar o desligamento de discagem rápida

Seleciona tecla de atalho para modo discagem

Tempo de chamada  (5~50)Segundos(s)

Início período diurno  (00:00~23:59) Fim de período diurno  (00:00~23:59)

- » **Evento de tecla:**
- » **Nenhum:** desabilita a função *Evento de tecla*.
- » **Liberar:** derruba a chamada.
- » **OK:** confirma a ação em execução.
- » **Viva-voz:** função para aplicação futura.
- » **Multicast:** ativa a função *Multicast*, escolha o codec que desejar: *G.711a*, *G.711u*, *G.722*, *G.723.1*, *G.726-32* ou *G.729ab*.

# Termo de garantia

Fica expresso que esta garantia contratual é conferida mediante as seguintes condições:

Nome do cliente:

Assinatura do cliente:

Nº da nota fiscal:

Data da compra:

Modelo:

Nº de série:

Revendedor:

1. Todas as partes, peças e componentes do produto são garantidos contra eventuais vícios de fabricação, que porventura venham a apresentar, pelo prazo de 1 (um) ano – sendo este de 90 (noventa) dias de garantia legal e 9 (nove) meses de garantia contratual –, contado a partir da data da compra do produto pelo Senhor Consumidor, conforme consta na nota fiscal de compra do produto, que é parte integrante deste Termo em todo o território nacional. Esta garantia contratual compreende a troca gratuita de partes, peças e componentes que apresentarem vício de fabricação, incluindo as despesas com a mão de obra utilizada nesse reparo. Caso não seja constatado vício de fabricação, e sim vício(s) proveniente(s) de uso inadequado, o Senhor Consumidor arcará com essas despesas.
2. A instalação do produto deve ser feita de acordo com o Manual do Produto e/ou Guia de Instalação. Caso seu produto necessite a instalação e configuração por um técnico capacitado, procure um profissional idôneo e especializado, sendo que os custos desses serviços não estão inclusos no valor do produto.
3. Constatado o vício, o Senhor Consumidor deverá imediatamente comunicar-se com o Serviço Autorizado mais próximo que conste na relação oferecida pelo fabricante – somente estes estão autorizados a examinar e sanar o defeito durante o prazo de garantia aqui previsto. Se isso não for respeitado, esta garantia perderá sua validade, pois estará caracterizada a violação do produto.
4. Na eventualidade de o Senhor Consumidor solicitar atendimento domiciliar, deverá encaminhar-se ao Serviço Autorizado mais próximo para consulta da taxa de visita técnica. Caso seja constatada a necessidade da retirada do produto, as despesas decorrentes, como as de transporte e segurança de ida e volta do produto, ficam sob a responsabilidade do Senhor Consumidor.
5. A garantia perderá totalmente sua validade na ocorrência de quaisquer das hipóteses a seguir: a) se o vício não for de fabricação, mas sim causado pelo Senhor Consumidor ou por terceiros estranhos ao fabricante; b) se os danos ao produto forem oriundos de acidentes, sinistros, agentes da natureza (raios, inundações, desabamentos, etc.), umidade, tensão na rede elétrica (sobretensão provocada por acidentes ou flutuações excessivas na rede), instalação/uso em desacordo com o manual do usuário ou decorrentes do desgaste natural das partes, peças e componentes; c) se o produto tiver sofrido influência de natureza química, eletromagnética, elétrica ou animal (insetos, etc.); d) se o número de série do produto tiver sido adulterado ou rasurado; e) se o aparelho tiver sido violado. A Intelbras não se responsabiliza pela contratação e eventuais custos de terceiros para suprir a ausência do produto que estiver em processo de conserto ou troca.
6. Esta garantia não cobre perda de dados, portanto, recomenda-se, se for o caso do produto, que o Consumidor faça uma cópia de segurança regularmente dos dados que constam no produto.
7. A Intelbras não se responsabiliza pela instalação deste produto, e também por eventuais tentativas de fraudes e/ou sabotagens em seus produtos. Mantenha as atualizações do software e aplicativos utilizados em dia, se for o caso, assim como as proteções de rede necessárias para proteção contra invasões (hackers). O equipamento é garantido contra vícios dentro das suas condições normais de uso, sendo importante que se tenha ciência de que, por ser um equipamento eletrônico, não está livre de fraudes e burlas que possam interferir no seu correto funcionamento.
8. Após sua vida útil, o produto deve ser entregue a uma assistência técnica autorizada da Intelbras ou realizar diretamente a destinação final ambientalmente adequada evitando impactos ambientais e a saúde. Caso prefira, a pilha/bateria assim como demais eletrônicos da marca Intelbras sem uso, pode ser descartado em qualquer ponto de coleta da Green Eletron (gestora de resíduos eletroeletrônicos a qual somos associados). Em caso de dúvida sobre o processo de logística reversa, entre em contato conosco pelos telefones (48) 2106-0006 ou 0800 704 2767 (de segunda a sexta-feira das 08 às 20h e aos sábados das 08 às 18h) ou através do e-mail suporte@intelbras.com.br.

Sendo estas as condições deste Termo de Garantia complementar, a Intelbras S/A se reserva o direito de alterar as características gerais, técnicas e estéticas de seus produtos sem aviso prévio.

O processo de fabricação deste produto não é coberto pelos requisitos da ISO 14001.

Todas as imagens deste manual são ilustrativas.

*Google Chrome é uma marca registrada da Google Inc. Firefox é uma marca registrada da Mozilla Foundation. Asterisk é uma marca registrada da Digium, Inc.*

# intelbras

---



*fale com a gente*

**Suporte a clientes:** (48) 2106 0006

**Fórum:** [forum.intelbras.com.br](http://forum.intelbras.com.br)

**Suporte via chat:** [intelbras.com.br/suporte-tecnico](http://intelbras.com.br/suporte-tecnico)

**Suporte via e-mail:** [suporte@intelbras.com.br](mailto:suporte@intelbras.com.br)

**SAC:** 0800 7042767

**Onde comprar? Quem instala?:** 0800 7245115

Importado no Brasil por: Intelbras S/A – Indústria de Telecomunicação Eletrônica Brasileira  
Rodovia SC 281, km 4,5 – Sertão do Maruim – São José/SC – 88122-001  
CNPJ 82.901.000/0014-41 – [www.intelbras.com.br](http://www.intelbras.com.br)

01.21  
Origem: China