



Manual do usuário

IVP 8000 Pet G2



IVP 8000 Pet G2

Sensor infravermelho passivo

Parabéns, você acaba de adquirir um produto com a qualidade e segurança Intelbras.

O sensor de movimento infravermelho passivo IVP 8000 Pet G2 possui um algoritmo de detecção inteligente que aliado a uma compensação automática de temperatura previne falsos disparos. Permite configuração, rápida e simples, de forma remota através de software ou aplicativo. Imune a pet, permite a instalação em ambientes internos com animais domésticos de até 20 kg. Maior segurança contra violação através de chaves tamper frontal e traseira. Sistema totalmente sem fio que facilita e reduz os custos de instalação.

Cuidados e segurança



Recomenda-se que a instalação seja realizada por técnicos especializados certificados através dos cursos Intelbras ministrados pelo ITEC. Para saber mais a respeito, acesse o portal de treinamentos em www.treinamentos.intelbras.com.br. No QR code abaixo, faça o download da cartilha de sensores e confira as nossas dicas que irão facilitar a sua instalação.



- » LGPD – Lei Geral de Proteção de Dados Pessoais: este produto não realiza qualquer tratamento de dados pessoais.
- » Siga todas as instruções do manual para a montagem e instalação do produto;
- » Fixe o sensor em superfícies estáveis, onde não haja tremulações;
- » Este sensor é destinado para ambiente interno;

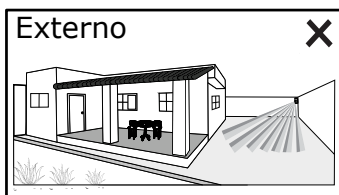
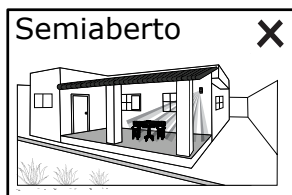
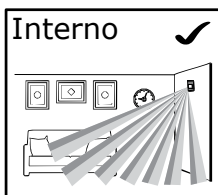

- » Não utilizar o sensor em áreas com alterações bruscas de temperatura, como próximo a ar condicionado e aquecedores, ventiladores, refrigeradores e fornos. Não exponha o sensor diretamente ou à reflexos da luz solar;

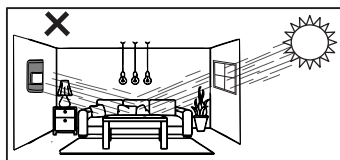
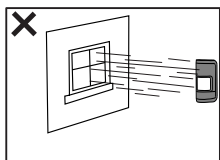
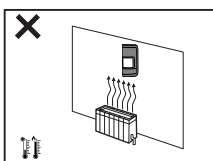
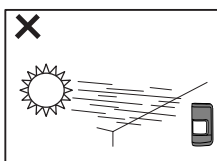
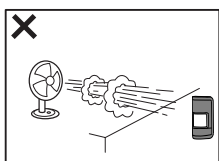

- » Não instale o sensor voltado para janelas e portas de vidro;
- » A tecnologia de comunicação sem fio, quando exposta a ambientes com irradiação de potência elevada, pode sofrer interferências e ter seu desempenho prejudicado. Exemplo: locais próximos a torres de TV, estações de rádio AM/FM, estações de rádios amadores, roteadores, etc;
- » Não toque na superfície do sensor infravermelho (PIR). Caso necessário, utilize um pano para limpeza;
- » A altura máxima de instalação recomendada é 2,20 m, não ultrapassar;
- » Não coloque objetos à frente do sensor. Para assegurar a área de detecção evite cortinas, telas, biombos, ou qualquer objeto que possa interferir na sua área de cobertura;

- » O sensor deve ser instalado onde um possível intruso possa ser detectado facilmente, ou seja, onde realize movimentos transversais aos feixes de detecção (veja a figura abaixo);

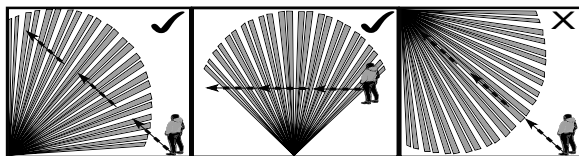

- » A função Pet é destinada para animais rasteiros com peso de até 20 kg. Se o animal estiver em cima de um banco, por exemplo, a função Pet pode ser anulada.

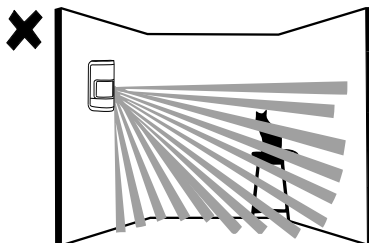

Obs.: antes de iniciar a instalação, é necessário definir a altura em que o sensor será posicionado, que pode variar de 1,8 a 2,2 m. Se o sensor for instalado a uma altura inferior a 1,8 m ou for inclinado para baixo, a função Pet será comprometida. A presença de mais de um animal pode comprometer a eficiência da função Pet.

- » Para sua segurança realize o teste do produto e do sistema pelo menos um vez por semana. Isso é necessário devido às mudanças das condições ambientais, interrupções elétricas ou eletrônicas e violações. Tome todas as precauções necessárias para a segurança e proteção de sua propriedade.

Varredura

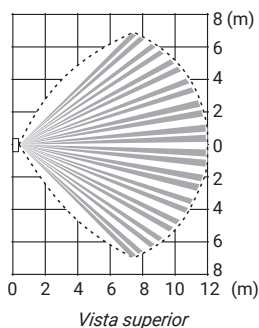

Faixa de detecção

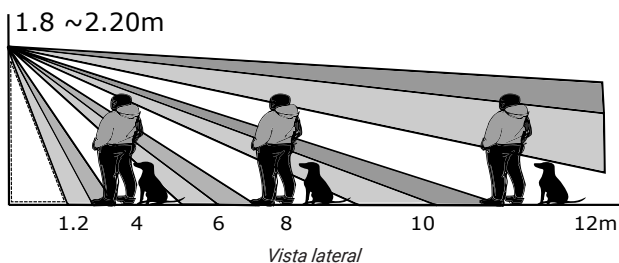

Índice

1. Especificações técnicas	6
2. Características	6
3. Produto	7
4. Abertura do sensor	7
5. Estabilização do sensor	8
6. Cadastrando o sensor IVP 8000 Pet G2	8
7. Apagando o cadastro do sensor	8
8. Identificando o melhor local para a instalação	9
9. Instalação	9
10. Período de teste	10
11. Teste	11
12. Configurando o sensor IVP 8000 Pet G2	11
12.1. Configurando o sensor através do teclado	11
12.2. Informações sobre os ajustes do sensor	12
12.3. Informações sobre o funcionamento do LED e modo de operação	12
12.4. Configurando o sensor através do aplicativo	13
13. Bateria	14
14. Substituição da bateria	14
15. Homologação	14
Termo de garantia	15

1. Especificações técnicas

Tensão operacional	3 Vdc
Corrente operacional	26 mA
Corrente em repouso	6uA
Faixa de Frequência	915 MHz a 928 MHz
Modulação	DSSS BPSK 40 Kbps
Potência máxima de transmissão	11 dBm
Bateria (CR123A)	Panasonic Industrial, Duracell High Power ou GP Pro
Ângulo de detecção	90°
Alcance de detecção	12 m
Método de detecção	PIR
Imunidade a animais	Até 20 Kg
Tempo de inicialização máximo	60 segundos
Temperatura de operação	-10 °C ~ +50 °C
Alcance de RF	1000 metros sem barreira
Dimensões (L x A x P)	68 x 55 x 120 mm

2. Características

- » Compensação automática de temperatura em tempo real.
- » Algoritmo inteligente que previne disparos falsos;
- » Verificação de status de comunicação através de LED, teclado e aplicativo;
- » Comunicação sem fio com alcance de até 1000 metros com visada direta em campo aberto;
- » Chave antivolação frontal e traseira (chave tamper);
- » Comunicação sem fio supervisionada;
- » Transmissão criptografada;
- » Configuração do sensor através de aplicativos;
- » Imunidade a animais rasteiros com peso inferior a 20 kg;
- » Imunidade à luz branca de até 10.000 lux;
- » Facilidade de instalação.

3. Produto

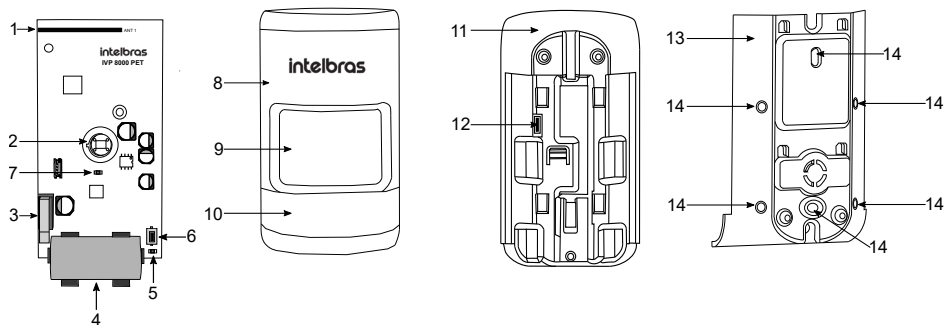

- 1. Antena
- 2. Sensor Pir
- 3. Chave Tamper Frontal
- 4. Conector de bateria
- 5. LED status
- 6. Botão de sincronismo
- 7. LED Azul (disparo)

- 8. Tampa frontal
- 9. Lente de fresnel
- 10. Tampa frontal inferior
- 11. Base
- 12. Chave tamper traseira
- 13. Bracket
- 14. Lacre para instalação parafuso

4. Abertura do sensor

Para acessar a placa do sensor IVP 8000 Pet G2 para cadastro, troca da bateria ou descadastrá-lo da central, retirar a tampa frontal inferior. Veja imagem abaixo:

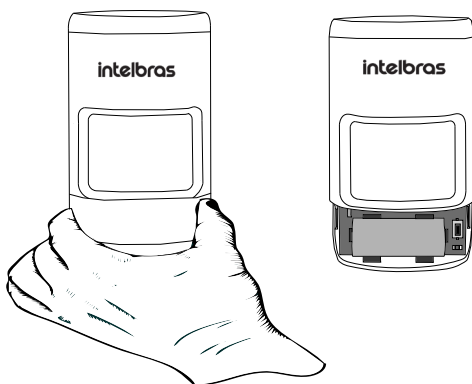

5. Estabilização do sensor

Após inserir a bateria, o sensor entra em modo de estabilização e pisca o LED azul por alguns segundos. Ao concluir a estabilização o LED azul irá parar de piscar.

6. Cadastrando o sensor IVP 8000 Pet G2

O cadastro do sensor pode ser realizado através do software programado AMT Remoto Desktop, aplicativo AMT Remoto Mobile, comandos no teclado e botão de sincronismo na central de alarme. Neste tipo de cadastro, o endereço dos sensores segue a sequência de cadastro, Exemplo: Primeiro sensor será cadastrado na zona 1, o segundo sensor na zona 2 e assim sucessivamente. Para as outras formas de cadastro, favor consultar o manual completo da central.

1. Pressione o botão de sincronismo da central de alarme;
2. O LED 3 da central permanece aceso durante 3 minutos, indicando que está aguardando o cadastro do sensor;
3. Inserir a bateria e aguardar a estabilização do sensor;
4. Pressionar o botão de sincronismo do sensor;
5. O LED status irá piscar na cor verde indicando o cadastro correto. Se piscar na cor vermelha, o cadastro não foi realizado e o procedimento deve ser repetido.

7. Apagando o cadastro do sensor

Para remover o dispositivo da central de alarme são necessárias duas etapas, sendo uma diretamente no sensor e outra na central de alarme.

- » **Sensor:** pressionar e segurar o botão de sincronismo do sensor por aproximadamente 10 segundos, observando o LED status, piscar duas vezes lentamente na cor vermelha.
- » **Central de alarme:** entre no modo de programação e digite o comando abaixo:

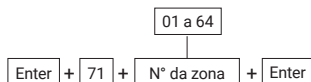

Para as outras formas de remover o sensor da central de alarme, favor consultar o manual completo da central.

8. Identificando o melhor local para a instalação

O sensor IVP 8000 Pet G2 possui indicações de nível de sinal de comunicação com a central, para auxiliar na escolha do melhor local de instalação. Siga o procedimento:

1. Leve o sensor, devidamente cadastrado, para o local a ser instalado;
2. Verifique a posição onde o sensor possa fazer a cobertura de todo o ambiente, respeitando a altura de instalação, conforme a imagem do item *Faixa de detecção*;
3. Posicione o sensor no local exato onde será instalado e realize uma transmissão através de uma detecção ou da abertura do tamper;
4. Observe a cor que o LED irá acender e verifique na tabela a seguir se o sensor poderá ser instalado nesse local.

Status do LED	Nível de comunicação
Verde	Nível de sinal excelente (local recomendado para instalação)
Laranja	Nível de sinal regular local não recomendado para a instalação (pode ocorrer falha de comunicação)
Vermelho	Sem comunicação (não instalar no local)

Caso o nível de sinal não esteja excelente, reposicione o sensor ou utilize um repetidor REP 8000 e realize o procedimento novamente. Para maiores informação sobre o repetidor REP 8000, consulte o manual no site: www.intelbras.com.br.

9. Instalação

Após identificar o melhor local de instalação, seguir as recomendações:

- » Deve ser instalado a uma altura de 1,8 m a 2,2 m e posicionado de forma que o intruso realize movimentos transversais ao raio de detecção do sensor.
- » Não é recomendado instalar o sensor inclinado para cima ou para baixo, pois isto pode prejudicar o funcionamento de sua função *PET* ou detecção.
- » Verifique se o sensor está bem fixo e não está sujeito a tremulações, afim de evitar disparos indesejados.

O sensor IVP 8000 Pet G2 não possui articulador. Portanto para sua instalação, siga o procedimento:

1. Remova a tampa frontal inferior e remova o bracket traseiro da base deslizando-o para baixo, conforme imagem.

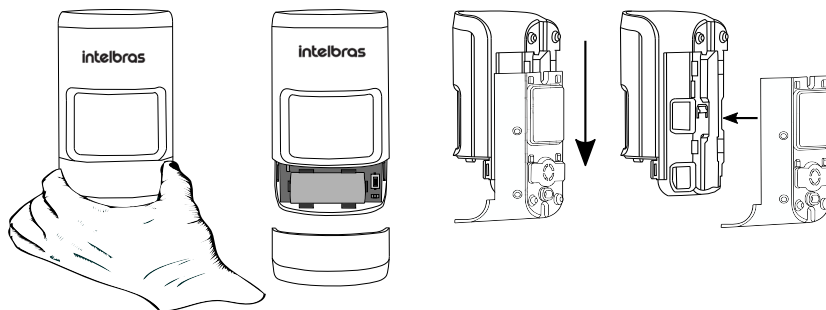

2. Para instalação diretamente na parede ou em canto de parede, rompa os lacres indicados para os furos no bracket.

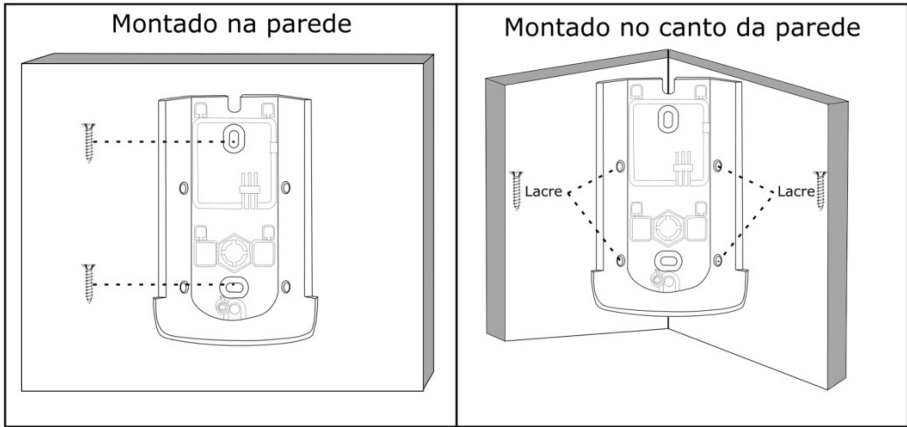

3. Após a fixação do bracket, encaixe a base no bracket e deslize a mesma para baixo e depois encaixe a tampa inferior frontal.

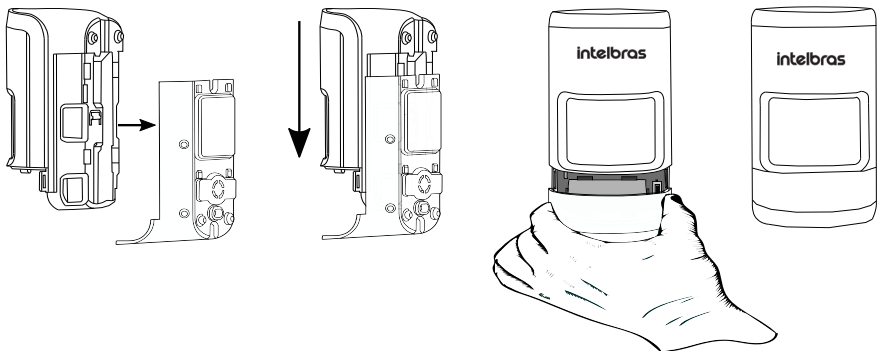

10. Período de teste

O sensor entra em modo de teste, durante 15 minutos, após cadastrar o sensor na central de alarme ou pressionar o botão de sincronismo para que seja possível realizar ajustes de posicionamento. Nesse período, a qualquer detecção de movimento o LED azul acende e é gerado disparo, independente das configurações que estão aplicadas.

11. Teste

Depois de instalado e em funcionamento, caminhe em toda a área a ser protegida simulando uma possível intrusão no ambiente. Observe se o sensor é capaz de detectar seus movimentos durante o percurso, através do LED Azul (disparo). Ajuste a sensibilidade caso necessário ou reposicione o sensor. Certifique-se de tomar todos os cuidados e seguir as recomendações de instalação para obter a melhor performance de funcionamento do produto.

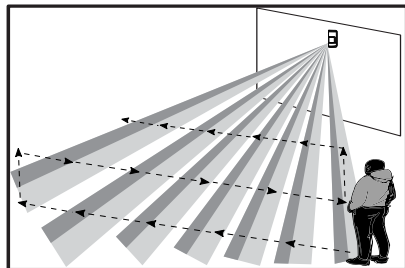

12. Configurando o sensor IVP 8000 Pet G2

As configurações do sensor podem ser efetuadas através do teclado, software ou aplicativo. As funções configuradas são:

- » Sensibilidade de detecção.
- » LED azul de detecção, acende ou não acende.
- » Modo de operação.

A configuração somente será de fato aplicada ao sensor após a comunicação com a central de alarme, seja através de um disparo, acionamento do tamper ou pressionando o botão de sincronismo.

As configurações podem variar de acordo com a versão do sensor, as diferenças são exemplificadas abaixo.

12.1. Configurando o sensor através do teclado

Utilizando o teclado da central de alarme entre no modo de programação com a senha de instalador, em seguida digite o comando a seguir:

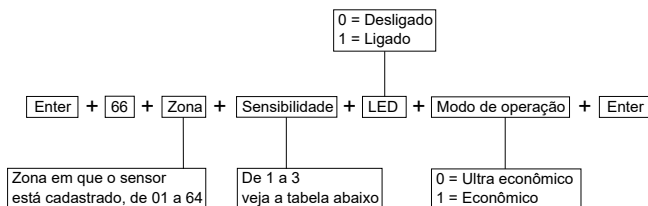

12.2. Informações sobre os ajustes do sensor

Tabela de ajuste de sensibilidade.

Nível	Condição
1	Sensibilidade máxima
2	Sensibilidade média (padrão de fábrica)
3	Sensibilidade mínima

12.3. Informações sobre o funcionamento do LED e modo de operação

LED

- » **Desligado:** LED não acende. Padrão de fábrica.
- » **Ligado:** LED acenderá em toda detecção do sensor.

Modo de operação

- » **Econômico:** ao detectar movimento ele acende o LED, gera o disparo e entra em hibernação, permanecendo por um período que pode durar de 30 segundos (ambiente com pouco movimento) até 2 minutos (ambiente com muito movimento). Durante esse espaço de hibernação o LED não é ativado e não são gerados novos disparos, já que uma notificação acabou de ser enviada para a central de alarme. Após o tempo de hibernação, o sensor volta a monitorar o ambiente até a detecção de um novo movimento.

Essa capacidade de aprender com a movimentação do ambiente, faz com que em locais com grande movimentação sejam gerados disparos periódicos e não continuados, por sua vez, economizando bateria.

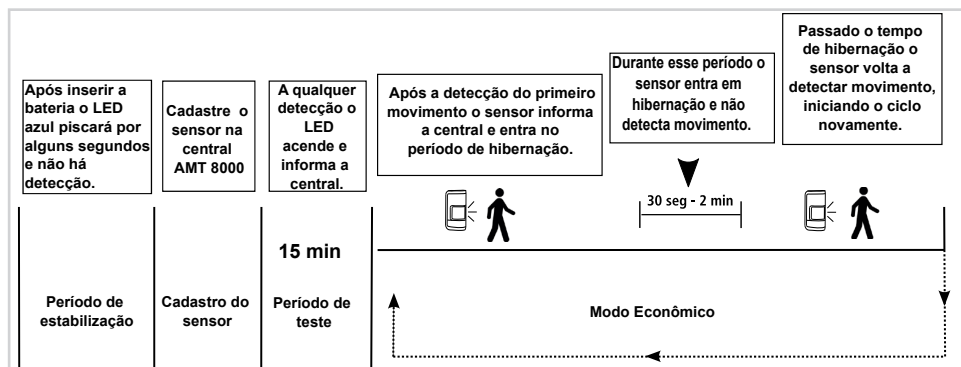

- » **Ultra Econômico:** o sensor não detecta movimentos no ambiente enquanto a central estiver desarmada. Apenas comunicação com a central de alarme. Padrão de fábrica.



Os modos de operação são válidos somente para a central desarmada e após o período de teste. Após armar a central é necessário aguardar até 3 minutos para que o sensor passe a detectar movimento continuamente.

Após o período de teste, o acionamento do LED de detecção estará condicionado a configuração habilitada na central de alarme.

12.4. Configurando o sensor através do aplicativo

Após o aplicativo devidamente conectado na central de alarme, selecione *Configurar central* na tela principal do App.

Menu	
Configurar central	>
Online	>
Eventos	>

Na sequência selecione sensores:

Configurações	
Geral	>
Zonas	>
Senhas	>
Comunicação	>
Códigos de eventos	>
Monitoramento IP	>
Ethernet/Wi-Fi	>
GPRS	>
Ativação/desativação programada	>
Sensores	>

Feito isso, selecione o sensor que deseja configurar. Exemplo: sensor 1.

Sensores	
Sensor 1	>
Sensor 2	>
Sensor 3	>
Sensor 4	>
Sensor 5	>
Sensor 6	>
Sensor 7	>
Sensor 8	>
Sensor 9	>
... Sensor 64	>

Após selecionado o sensor, abrirá a seguinte tela de ajuste.

Sensor 1	
Sensibilidade	
Nível 1 (sensibilidade máxima)	<input type="radio"/>
Nível 2 (sensibilidade média)	<input checked="" type="radio"/>
Nível 3 (sensibilidade mínima)	<input type="radio"/>
LED	
Sempre desligado	<input checked="" type="radio"/>
Ligado quando disparar	<input type="radio"/>
Modo de operação	
Modo ultra econômico	<input checked="" type="radio"/>
Modo econômico	<input type="radio"/>
Descartar alterações	Salvar

Obs.: para a configuração dos ajustes verifique a tabela de sensibilidade, as explicações do funcionamento do LED e o modo Operação.

Para maiores informações sobre o aplicativo AMT REMOTO consultar seu tutorial.

13. Bateria

O sensor monitora o nível de bateria e envia a informação de bateria baixa para central de alarme, indicando que a bateria deve ser substituída.

Utilize somente baterias de qualidade com o dimensionamento correto para o dispositivo. A vida útil estimada para a bateria é de 3 a 5 anos, podendo ser influenciada com o número de acionamento, condições climáticas e modo de configuração do sensor.

Recomendamos a reposição de baterias pela mesma marca e modelo industrial, conforme adquirido nos produtos de fábrica.

Atenção: recomendamos a reposição de baterias pelas marcas e modelos Panasonic Industrial, Duracell High Power, GP Pro ou GP Gold.



Produto com pilha/bateria. Descarte nas autorizadas Intelbras ou em pontos de coleta próprios para este fim. Pode causar risco a saúde humana e meio ambiente. Dúvidas: www.intelbras.com.br, suporte @intelbras.com.br ou (48) 2106-0006 ou 0800 0426.

14. Substituição da bateria

Para substituir a bateria do produto:

- » Remova a bateria descarregada.
- » Pressione o botão de sincronismo para descarga completa do circuito.
- » Inserir a nova bateria.

15. Homologação



Este equipamento não tem direito à proteção contra interferência prejudicial e não pode causar interferência em sistemas devidamente autorizados. Este é um produto homologado pela Anatel, o número de homologação se encontra na etiqueta do produto, para consultas acesse o site: <https://www.gov.br/anatel/pt-br>

Termo de garantia

Fica expresso que esta garantia contratual é conferida mediante as seguintes condições:

Nome do cliente:

Assinatura do cliente:

Nº da nota fiscal:

Data da compra:

Modelo:

Nº de série:

Revendedor:

1. Todas as partes, peças e componentes do produto são garantidos contra eventuais vícios de fabricação, que porventura venham a apresentar, pelo prazo de 1 (um) ano – sendo este de 90 (noventa) dias de garantia legal e 9 (nove) meses de garantia contratual –, contado a partir da data da compra do produto pelo Senhor Consumidor, conforme consta na nota fiscal de compra do produto, que é parte integrante deste Termo em todo o território nacional. Esta garantia contratual compreende a troca gratuita de partes, peças e componentes que apresentarem vício de fabricação, incluindo as despesas com a mão de obra utilizada nesse reparo. Caso não seja constatado vício de fabricação, e sim vício(s) proveniente(s) de uso inadequado, o Senhor Consumidor arcará com essas despesas.
2. A instalação do produto deve ser feita de acordo com o Manual do Produto e/ou Guia de Instalação. Caso seu produto necessite a instalação e configuração por um técnico capacitado, procure um profissional idôneo e especializado, sendo que os custos desses serviços não estão inclusos no valor do produto.
3. Constatado o vício, o Senhor Consumidor deverá imediatamente comunicar-se com o Serviço Autorizado mais próximo que conste na relação oferecida pelo fabricante – somente estes estão autorizados a examinar e sanar o defeito durante o prazo de garantia aqui previsto. Se isso não for respeitado, esta garantia perderá sua validade, pois estará caracterizada a violação do produto.
4. Na eventualidade de o Senhor Consumidor solicitar atendimento domiciliar, deverá encaminhar-se ao Serviço Autorizado mais próximo para consulta da taxa de visita técnica. Caso seja constatada a necessidade da retirada do produto, as despesas decorrentes, como as de transporte e segurança de ida e volta do produto, ficam sob a responsabilidade do Senhor Consumidor.
5. A garantia perderá totalmente sua validade na ocorrência de quaisquer das hipóteses a seguir: a) se o vício não for de fabricação, mas sim causado pelo Senhor Consumidor ou por terceiros estranhos ao fabricante; b) se os danos ao produto forem oriundos de acidentes, sinistros, agentes da natureza (raios, inundações, desabamentos, etc.), umidade, tensão na rede elétrica (sobretensão provocada por acidentes ou flutuações excessivas na rede), instalação/uso em desacordo com o manual do usuário ou decorrentes do desgaste natural das partes, peças e componentes; c) se o produto tiver sofrido influência de natureza química, eletromagnética, elétrica ou animal (insetos, etc.); d) se o número de série do produto tiver sido adulterado ou rasurado; e) se o aparelho tiver sido violado.
6. Esta garantia não cobre perda de dados, portanto, recomenda-se, se for o caso do produto, que o Consumidor faça uma cópia de segurança regularmente dos dados que constam no produto.
7. A Intelbras não se responsabiliza pela instalação deste produto, e também por eventuais tentativas de fraudes e/ou sabotagens em seus produtos. Mantenha as atualizações do software e aplicativos utilizados em dia, se for o caso, assim como as proteções de rede necessárias para proteção contra invasões (hackers). O equipamento é garantido contra vícios dentro das suas condições normais de uso, sendo importante que se tenha ciência de que, por ser um equipamento eletrônico, não está livre de fraudes e burlas que possam interferir no seu correto funcionamento.
8. Descarte adequadamente seu produto após vida útil - entregue em pontos de coleta de produtos eletroeletrônicos, em alguma assistência técnica autorizada Intelbras ou consulte nosso site www.intelbras.com.br e suporte@intelbras.com.br ou (48) 2106-0006 ou 0800 7042767 para mais informações.

Sendo estas as condições deste Termo de Garantia complementar, a Intelbras S/A se reserva o direito de alterar as características gerais, técnicas e estéticas de seus produtos sem aviso prévio.

Todas as imagens deste manual são ilustrativas.

Produto beneficiado pela Legislação de Informática.

intelbras



fale com a gente

Suporte a clientes: ☎ (48) 2106 0006

Fórum: forum.intelbras.com.br

Suporte via chat: chat.apps.intelbras.com.br

Suporte via e-mail: suporte@intelbras.com.br

SAC / Onde comprar? / Quem instala? : 0800 7042767

Produzido por: Intelbras S/A – Indústria de Telecomunicação Eletrônica Brasileira
Rodovia BR 459, km 126, nº 1325 – Distrito Industrial – Santa Rita do Sapucaí/MG – 37538-400
CNPJ 82.901.000/0016-03 – www.intelbras.com.br

01.26
Indústria brasileira