

# intelbras

---

Manual do usuário

**AMT 8000**

# intelbras

## AMT 8000

### Central de alarme

Parabéns, você acaba de adquirir um produto com a qualidade e segurança Intelbras.

A central de alarme sem fio AMT 8000 possui tecnologia avançada e é de fácil programação. Devido a sua tecnologia diferenciada, podem ser conectados os seguintes dispositivos sem fio exclusivos para esta central: controle remoto XAC 8000, sensor magnético sem fio XAS 8000, sensor passivo sem fio IVP 8000 Pet, sensor passivo sem fio IVP 8000 Pet Cam, sirene sem fio XSS 8000, teclado sem fio para centrais de alarme XAT 8000, amplificador RF de alcance REP 8000 e também o transmissor universal TX 8000 com todos os dispositivos trocando informações com criptografia, para maior segurança do sistema. Além de vários dispositivos de segurança como tamper contra remoção da superfície de instalação e violação dos dispositivos e com baterias de longa duração. Esta central possui 16 partições, 8 memórias para números de telefone, função *Pânico*, função *Emergência*, carregador de bateria inteligente com proteção contra curto-circuito ou inversão de polaridade, temporização e função de teste de sensores. O sistema conta com diferenciais como uma comunicação dos dispositivos sem fio de alta performance (bidirecional) com alcance de até 600 metros sem barreiras e visada direta, conexões do tipo GPRS, linha telefônica, Ethernet e conexão Wi-Fi para propiciar uma maior facilidade para o monitoramento e a verificação do sistema. Reporta eventos para 2 destinos IP (empresas de monitoramento). A central já sai direcionada para a Cloud Intelbras utilizando inicialmente a senha de acesso remoto aleatório indicado juntamente na etiqueta QR Code que também contém o MAC.

A central AMT 8000 possui atualização remota de software (firmware), utilizando para isso comunicação via cabo Ethernet ou Wi-Fi para a realização do download da versão mais atualizada de firmware.

Além desta opção a central também pode ser atualizada utilizando-se o recurso de BootLoader. Para isso é necessário ter o software *Atualizador 8000* previamente instalado em seu computador.

# Cuidados e segurança

---

- » Seguir todas as instruções do manual para a instalação e manuseio do produto.
- » Realizar a instalação em ambientes não suscetíveis a fatores como chuva, névoa e respingos d'água.
- » A tecnologia de comunicação sem fio, quando exposta a ambientes com radiação de potência elevada, pode sofrer interferências e ter seu desempenho prejudicado. Exemplo: locais próximos a torres de TV, estações de rádio AM/FM, estações de rádios amadores, etc.
- » Não instalar a central de alarme voltada para equipamentos de ar condicionado ou aquecedores.
- » Não expor diretamente à luz solar.
- » Limpar somente a parte externa do dispositivo, utilizando apenas um pano úmido (não utilizar solventes químicos).
- » Não submeter o dispositivo a pressões excessivas ou pancadas/quedas.
- » Não cobrir o dispositivo com adesivos, papéis ou tintas.
- » Verificar se no local de instalação, o LED indicativo dos dispositivos piscam na cor verde quando acionados.
- » Evitar a instalação em superfícies metálicas para não atenuar o sinal de transmissão entre os dispositivos do sistema.
- » A instalação, configuração da central e dos outros produtos que compõem este sistema deve ser realizada por profissional qualificado.
- » Realizar testes periódicos no mesmo, a fim de validar condições climáticas, nível de bateria e outros fatores, para que o local supervisionado pelo sistema esteja sempre apto a operar corretamente.

# Índice

1. Especificações técnicas	10
2. Características da central AMT 8000	11
3. Acessórios AMT 8000	12
3.1. Módulo GPRS – XAG 8000	12
Características	12
3.2. Módulo de comunicação via linha telefônica – FXO 8000	13
Características	13
3.3. Teclado sem fio para centrais de alarme – XAT 8000.	14
Características	14
3.4. Controle remoto XAC 8000	16
Características	16
3.5. Sirene sem fio – XSS 8000	16
Características	17
3.6. Sensor magnético sem fio – XAS 8000	18
Características	18
3.7. Sensor infravermelho passivo sem fio - IVP 8000 Pet	19
Características	19
3.8. Sensor infravermelho passivo sem fio - IVP 8000 Pet Cam.	20
Características	20
3.9. Transmissor universal – TX 8000.	21
Amplificador RF de Alcance (repetidor REP 8000)	23
4. Instalação da central e seus periféricos	25
4.1. Fonte de alimentação da central de alarme (full range 90 e 265 Vac)	27
4.2. Bateria	28
4.3. Módulo GPRS XAG 8000	28
4.4. Módulo de telefone FXO 8000	29
4.5. Central de alarme AMT 8000	30

5. Operação	30
5.1. Descrição das indicações do teclado XAT 8000 LCD	30
5.2. Exibição de problemas	31
5.3. Descrição da sinalização dos LEDs das placas da central de alarme	31
LEDs da placa base da central	31
LEDs da placa GPRS XAG 8000	31
5.4. Particionamento	32
5.5. Ativação/desativação da central de alarme	33
Ativação/desativação em sistemas não particionados	34
Ativação/desativação em sistemas particionados	35
5.6. Menu	36
Bypass	37
Sensores abertos	37
Sensores disparo	38
Partições	38
Conexões	38
Sinal GPRS	39
Sinal sem fio	39
End. MAC	41
Ver. central	41
Ver. teclado	41
Modo <i>Teste</i>	41
Tens. bateria	41
5.7. Atualização remota	41
6. Programação	42
6.1. Modo de programação	42
Utilizando o teclado sem fio XAT 8000	42
Utilizando aplicativo AMT Remoto Mobile (para dispositivos móveis)	45
Utilizando o programador AMT 8000 (para computadores)	46
Utilizando aplicativo Intelbras Guardian (para dispositivos móveis)	46
6.2. Dispositivos sem fio (cadastro/apagar)	46

Cadastro de dispositivo sem fio pelo botão de sincronismo da central . . . . .	47
Cadastro pelo comando de teclado . . . . .	50
Reset dispositivos sem fio . . . . .	54
Alteração canal RF . . . . .	54
6.3. Funções sensores sem fio . . . . .	55
Teste de sensores sem fio . . . . .	55
Identificação de endereço dos dispositivos. . . . .	55
Ajuste dos sensores infravermelho sem fio. . . . .	56
6.4. Funções teclas controle remoto . . . . .	57
6.5. Funções teclado sem fio . . . . .	59
Partição do teclado . . . . .	59
Edição das mensagens do teclado XAT 8000. . . . .	60
Alterar mensagens . . . . .	60
Reset das mensagens . . . . .	61
Tecla <i>Pânico</i> . . . . .	61
6.6. Funções sirene . . . . .	62
Partição de sirene . . . . .	62
Habilitar o bipe da sirene na ativação/desativação do sistema . . . . .	63
Habilitar o bipe da sirene na ativação/desativação em uma partição específica . . . . .	64
Tempo de sirene . . . . .	64
6.7. Atualização . . . . .	65
6.8. Senhas. . . . .	66
Permissões das senhas de programação . . . . .	67
Programação de senhas utilizando a senha do instalador. . . . .	69
Programação de senhas utilizando a senha master . . . . .	70
Permissões das senhas . . . . .	70
6.9. Configuração rápida para monitoramento e programar SMS . . . . .	72
Monitoramento via linha telefônica . . . . .	72
Monitoramento via Ethernet/Wi-Fi. . . . .	73
Monitoramento via GPRS . . . . .	76
Programar SMS. . . . .	78

6.10. Configurações de zonas . . . . .	79
Habilitar/Desabilitar zonas. . . . .	80
Modo <i>Parcial</i> (stay) . . . . .	81
Funções das zonas . . . . .	81
Modo de operação da zona. . . . .	83
Cancelamento automático de zonas . . . . .	83
6.11. Programar o particionamento da central. . . . .	84
Habilitar o particionamento. . . . .	84
Partição da zona . . . . .	84
Partições das senhas. . . . .	85
6.12. Temporizações . . . . .	86
Temporização de entrada . . . . .	86
Temporização de saída . . . . .	87
Desabilitar bipe de saída . . . . .	88
6.13. Configurações de tempo da central de alarme . . . . .	88
Relógio. . . . .	88
Calendário . . . . .	89
Ajuste do dia da semana. . . . .	89
Intervalo de tempo para sincronização de data e hora . . . . .	90
6.14. Teste periódico . . . . .	90
Teste periódico por horário . . . . .	91
Teste periódico por intervalo de tempo . . . . .	91
6.15. Autoativação . . . . .	92
Autoativação por inatividade. . . . .	93
Autoativação e autodesativação programadas . . . . .	93
Feriados . . . . .	96
6.16. Configurações de telefonia e monitoramento . . . . .	97
Eventos Contact-ID. . . . .	98
Eventos <i>Push</i> . . . . .	105
Modo de reportagem . . . . .	107
Monitoramento via linha telefônica . . . . .	108
Monitoramento via conexão Ethernet/Wi-Fi. . . . .	112
Monitoramento via conexão GPRS (General Packet Radio Service) . . . . .	121

6.17. Funções via SMS	125
Envio de mensagens SMS	126
Opções de chip de envio e método de funcionamento	126
Selecionar eventos SMS	127
Telefone para SMS	127
Operação remota por SMS	129
Alteração do nome de exibição da central de alarme	130
6.18. Ativação/desativação de funções	130
Configurações gerais 1	131
Configurações gerais 2	132
Bloqueios	133
Configurações gerais 3	133
Monitoramento	134
Problemas que geram disparo	135
6.19. Tempo para envio da falha de AC	136
6.20. Reset do sistema	137
Reset temporário da senha master e do instalador	137
Reset pelo modo de programação	137
6.21. Referência rápida de programação	138
Entrar em modo de programação	138
Dispositivos sem fio	138
Alteração canal RF	144
Atualização remota	144
Senhas	145
Configurações das zonas	146
Particionamento	147
Temporizações	148
Configurações de tempo da central de alarme	148
Teste periódico	149
Autoativação/autodesativação e Autoativação/autodesativação por partição	149
Conexão Wi-Fi	150



Configurações para monitoramento e SMS .....	151
Tempo de envio de falhas .....	160
Reset do sistema .....	160
6.22. Homologação .....	160
Termo de garantia .....	161

---

# 1. Especificações técnicas

Produto	Central de alarme monitorada
Alimentação AC	90 a 265 V (recomenda-se a utilização de um cabo com bitola $\geq 1$ mm)
Alimentação DC	5,7 V provindo da fonte XFT 8000
Bateria	Bateria recarregável de 3,7 Vdc (acompanha a central de alarme)
Temperatura operacional	-10 °C a 50 °C @ 90% de umidade
Peso	568 gramas (com bateria e demais acessórios conectados – XAG e FXO)
Dimensões (L x A x P)	Do produto: 84 x 290 x 273 mm Com embalagem individual: 90 x 292 x 276 mm
Potência média <sup>1</sup>	AMT 8000: 5,2 Watts AMT 8000 + FXO 8000: 5,8 Watts AMT 8000 + XAG 8000: 8,1 Watts AMT 8000 + FXO 8000 + XAG 8000: 8,2 Watts Tipo da antena: interna Ganho da antena: 0 dBi
Frequência de comunicação sem fio AMT 8000/Acessórios	915 a 928 MHz através de antena interna, potência 18 dBm
Modulação	DSSS BPSK 40 Kbps
Bateria	Interna de 3,7 Vdc de lítio recarregável Controle remoto XAC 8000 Amplificador RF de Alcance REP 8000 Teclado sem fio XAT 8000 Sensor magnético sem fio XAS 8000
Opcionais <sup>2</sup>	Transmissor universal TX 8000 Sensor infravermelho passivo sem fio IVP 8000 Pet Sensor infravermelho passivo sem fio IVP 8000 Pet Cam Módulo de linha telefônica FXO 8000 Módulo GPRS XAG 8000 Sirene sem fio XSS 8000

<sup>1</sup>**Condições:** potência máxima verificada com central de alarme ativada, com periféricos cadastrados (teclados/sensores/sirenes) e com os meios de comunicação conectados e operando em conjunto com a central. Em algumas operações o consumo pode variar de acordo com o número de periféricos operantes no sistema de segurança e sua troca de informações (modo Stand by - contínuo).

<sup>2</sup>**Opcionais:** para maiores informações consulte o site [www.intelbras.com.br](http://www.intelbras.com.br).

**Atenção:** os sistemas sem fio da Intelbras são testados com os mais altos padrões de exigência e trazem alta confiabilidade, porém, devido à utilização/instalação em cenários variados, algumas considerações devem ser levadas em conta:

- » Os transmissores/receptores podem estar sendo perturbados por sinais de rádio, interferências naturais, local de operação dos dispositivos, por questões climáticas e ainda outras adversidades que afetam a transmissão dos dados independente da frequência ou tecnologia utilizada, já que o meio de transmissão é adverso e diferente de local para local.
- » Os receptores/transmissores dos dispositivos possuem um tempo de processamento interno, e somente recebem os dados necessários para comunicação entre ambos após este tempo particular para o sistema.
- » Os dispositivos sem fio devem ser testados regularmente para determinar se existem fontes de interferência e para proteger contra eventuais falhas.

## 2. Características da central AMT 8000

---

- » Capacidade para 16 partições com ativações/desativações independentes.
- » Alocação de zonas de acordo com as partições desejadas.
- » Receptor/transmissor de sinal sem fio integrado à central de alarme operando com uma frequência de 915 a 928 MHz.
- » Suporte a 2 chips (cartão SIM) de celular com o módulo XAG 8000 instalado.
- » Modem GPRS quadriband: compatível com a maioria das operadoras GSM nacionais para a AMT 8000 operando com o módulo XAG 8000 (vendido separadamente).
- » Reportagem de eventos por conexão Ethernet/Wi-Fi, por linha telefônica (com o módulo FXO 8000 instalado - vendido separadamente) e conexão GPRS (com o módulo XAG 8000 instalado - vendido separadamente).
- » Acesso remoto da central de alarme via aplicações e serviços (telefone e SMS - necessita de módulos de comunicação).
- » Utilização em conjunto com todos os dispositivos sem fio da linha 8000.
- » Capacidade de visualização e programação dos parâmetros por até 16 teclados XAT 8000.
- » Capacidade para conexão de até 16 sirenes sem fio XSS 8000.
- » Capacidade para conexão de até 98 controles XAC 8000 com identificação de usuário.
- » Capacidade para conexão de até 64 sensores sem fio da linha 8000.
- » Programação remota via placa fax/modem, Ethernet, Wi-Fi e GPRS.
- » Capacidade para conexão de até 04 amplificadores de RF REP 8000.

- » Programação para até 97 senhas incluindo coação com permissões configuráveis.
- » Monitorável pelo protocolo Contact-ID.
- » Supervisão de sensores, sirenes e teclados.
- » Detecção de bateria baixa dos dispositivos sem fio cadastrados.
- » Buffer interno para 512 eventos.
- » Atualização remota de software através das conexões Ethernet ou Wi-Fi.

## 3. Acessórios AMT 8000

---

A central de alarme AMT 8000 pode ter acessórios diversos agrupados para compor o sistema de monitoramento e segurança, sendo os acessórios responsáveis pela comunicação e monitoramento, pelo aviso sonoro, teclado LCD e sensores diversos, para melhor adequação e composição do sistema de proteção necessário.

### 3.1. Módulo GPRS – XAG 8000

Acessório opcional dedicado para transmissão de dados via GPRS para comunicação, configuração e reporte de eventos entre usuário e/ou empresa de monitoramento com o sistema de segurança AMT 8000.

#### **Características**

- » Suporta até dois chips do tipo cartão SIM.
- » Comunicação GPRS em 2G - quadriband.
- » Antena externa com ganho de 0 dBi.
- » Reporta eventos para 2 destinos IP (empresa de monitoramento) mais para a nuvem Intelbras.
- » Opera com IP fixo ou dinâmico.
- » Conexões com destinos DNS.
- » Alimentação proveniente da central de alarme AMT 8000.

A figura a seguir apresenta a imagem ilustrativa do módulo GPRS:

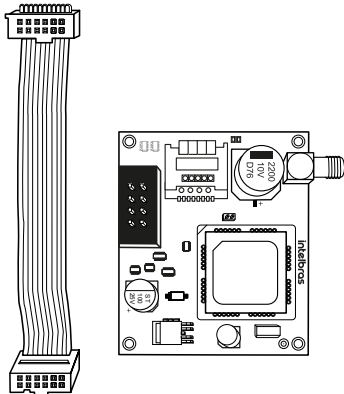

Módulo GPRS XAG 8000

**Obs.:** o módulo XAG 8000 é compatível com a maioria das operadoras GSM nacionais com tecnologia 2G. O módulo XAG 8000 só pode ser utilizado com a central de alarme AMT 8000.

### 3.2. Módulo de comunicação via linha telefônica – FXO 8000

Acessório opcional dedicado para transmissão de dados via linha telefônica para comunicação e reporte de eventos para empresa de monitoramento com o sistema de segurança AMT 8000, além de discar para até 5 telefones pessoais e emitir, pela linha telefônica, o som de uma sirene.

#### Características

- » Até 8 endereços de telefone programáveis.
- » Modo de discagem tipo DTMF.
- » Verificação de corte/interrupção de linha telefônica.
- » Protocolo de comunicação Contact-ID.
- » Alimentação proveniente da central de alarme AMT 8000.

A figura a seguir apresenta a imagem ilustrativa do módulo FXO 8000:

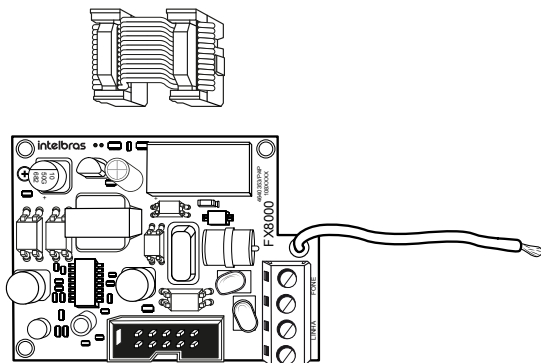

Módulo de linha telefônica FXO 8000

### 3.3. Teclado sem fio para centrais de alarme – XAT 8000

Acessório opcional dedicado para configurar, verificar status e operar a central de alarme AMT 8000. A comunicação entre o teclado e a central é realizada através de sinal sem fio, propiciando uma instalação mais simples e com longo alcance de comunicação. Podem ser adicionados até 16 teclados XAT 8000 a cada central AMT 8000.

#### Características

- » Tela de cristal líquido de caractere monocromático com 3 linhas:
  - » 1ª linha para ícones gráficos (indicação de carga de bateria da central de alarme, indicação de problema e sirene ativada).
  - » 2ª linha de mensagens com 14 segmentos.
  - » 3ª linha de mensagens com 14 segmentos.
- » Teclado com iluminação nas teclas.
- » Tampa para proteção contra acionamento acidental das teclas.
- » Sensor de luminosidade para acionamento da iluminação do display e teclas.
- » Visualização de problemas.
- » Comunicação sem fio com a central de alarme (915 a 928 MHz) através de antena interna, potência 11 dBm.

- » Simplifica a programação da central de alarme.
- » Visualização de mensagem de texto.
- » Visualização do nível de bateria da central.
- » Visualização do status das zonas (aberto/fechado).
- » Sinalização do status das partições.
- » Função *Pânico*, *Emergência médica* e *Incêndio*.
- » Proteção contra violação (tamper).
- » Sinalização sonora durante operação.
- » Alimentação DC: 4 baterias 3 Vdc (CR2450) inclusas.
- » Supervisão de comunicação e transmissão criptografada.
- » Alcance: até 600 metros com visada direta em campo aberto.

A figura a seguir apresenta a imagem ilustrativa do teclado:

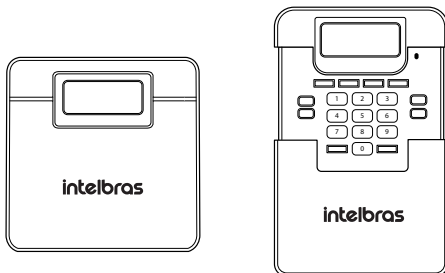

*Teclado sem fio XAT 8000*

O teclado possui uma chave tamper, estando localizada na parte frontal do teclado, embaixo da tampa e é acionada ao movimentar a tampa do teclado, sua função é ativar o teclado. Na parte frontal do XAT 8000 também há o condutor de luz para o sensor de luminosidade, que tem por função controlar a intensidade da luminosidade do display e teclado para otimização da bateria.

A instalação do teclado pode ser em superfícies diversas, sempre colocando o mesmo na posição vertical em relação ao piso e utilizando fita dupla-face ou parafusos (não inclusos) para fixar a base e após prender o dispositivo, encaixando e verificando se houve a colocação correta para não haver quedas e danos.

### 3.4. Controle remoto XAC 8000

Acessório opcional dedicado para interface entre usuário e central de alarme. Permite ativar, desativar e realizar demais funções juntamente a central com três teclas e identificação luminosa dos eventos. Podem ser adicionados até 98 controles XAC 8000 para cada central de alarme AMT 8000.

#### Características

- » Indicação visual de comunicação com o sistema através de um LED bicolor.
- » 3 botões programáveis.
- » Comunicação sem fio com a central de alarme (915 a 928 MHz) através de antena interna.
- » Potência 11 dBm.
- » Alimentação DC: 1 bateria 3 Vdc (CR2032) interna de longa duração.
- » Transmissão criptografada.
- » Alcance: até 200 metros com visada direta em campo aberto.

A figura a seguir apresenta a imagem ilustrativa do controle:

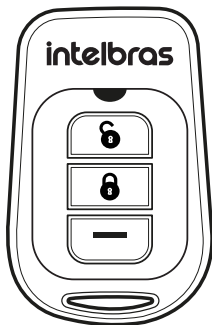

*Controle remoto XAC 8000*

### 3.5. Sirene sem fio – XSS 8000

Acessório opcional dedicado para aviso sonoro de status, intrusões e indicações de emergência da central de alarme AMT 8000. A comunicação entre sirene e central é realizada através de sinal sem fio, propiciando uma instalação mais simples e com longo alcance de comunicação. Podem ser adicionadas até 16 sirenes XSS 8000 para cada central AMT 8000.



## Características

- » Potência sonora de 100 dB a 1 metro.
- » Verificação de status de comunicação através de LED.
- » Disparo audível se houver perda de comunicação com a central de alarme.
- » Comunicação sem fio com a central de alarme (915 a 928 MHz) através de antena interna, potência 11 dBm.
- » Alimentação DC: 1 bateria não recarregável Li-SoCl2 3,6 V / 14 A com fio/ conector - inclusa.
- » Supervisão de comunicação e transmissão criptografada.
- » Alcance: até 600 metros com visada direta em campo aberto.

A figura a seguir apresenta a imagem ilustrativa da sirene:



*Sirene sem fio XSS 8000*

A sirene XSS 8000 possui chave tamper contra violação, localizada na parte posterior da mesma, sendo que se esta chave for aberta/violada, sirenes cadastradas irão disparar e enviar o evento correspondente caso a função *Problemas que geram disparo* estiver habilitada (consulte a seção *Problemas que geram disparo*).

A instalação da sirene pode ser em superfícies diversas, sempre colocando a mesma na posição vertical com uma altura entre 1,80 e 2,20 metros em relação ao piso e utilizando fita dupla-face ou parafusos (não inclusos) para fixar a base e após prender o dispositivo, encaixando e verificando se houve a colocação correta para não haver quedas e danos. O status da comunicação da sirene com a central de alarme será representado na mesma através do LED indicador localizado na parte frontal, sendo que quando em comunicação normal o LED piscará na cor verde, com comunicação parcial na cor laranja e sem comunicação na cor vermelha (o LED indicador após 15 minutos irá entrar no modo de hibernação para economia de bateria, não prejudicando a comunicação do dispositivo e para voltar a ativar pressione uma vez a tecla de sincronização do dispositivo).

### 3.6. Sensor magnético sem fio – XAS 8000

Acessório opcional dedicado para verificação de abertura para portas e janelas com design diferenciado, discreto e compacto. Com indicação de bateria fraca e status de comunicação no sensor, supervisão, ativação e sistema de antiviolação com tamper interno para compor o sistema de segurança linha 8000 com o máximo de resultados.

#### Características

- » Comunicação sem fio com a central de alarme (915 a 928 MHz) através de antena interna, potência 11 dBm.
- » Verificação de status de comunicação através de LED.
- » Fixação por parafusos (não inclusos) ou fita dupla-face (não incluso).
- » Alimentação DC: 1 bateria 3 Vdc tipo CR2450 de lítio de longa duração.
- » Supervisão de comunicação e transmissão criptografada.
- » Alcance: até 600 metros com visada direta em campo aberto.

A figura a seguir apresenta a imagem ilustrativa do sensor XAS 8000:



Sensor de abertura XAS 8000

O sensor XAS 8000 possui chave tamper contra violação, sendo que se esta chave for aberta/violada, sirenes cadastradas irão disparar e enviar o evento correspondente caso a função *Problemas que geram disparo* estiver habilitada (consulte a seção *Problemas que geram disparo*). O status da comunicação do sensor com a central de alarme será representado no mesmo através do LED indicador localizado na parte frontal, sendo que quando em comunicação normal o LED piscará na cor verde, com comunicação parcial na cor laranja e sem comunicação na cor vermelha (o LED indicador após 15 minutos irá entrar no modo de hibernação para economia de bateria, não prejudicando a comunicação do dispositivo e para voltar a ativar, pressione uma vez a tecla de sincronização do dispositivo).

### 3.7. Sensor infravermelho passivo sem fio - IVP 8000 Pet

Acessório dedicado para verificação de intrusões através de leitura infravermelha em ambientes internos, de uma forma discreta e compacta e levando em conta a presença de animal de estimação e não disparando o alarme. Com indicação de bateria fraca e status de comunicação no sensor, supervisão, ativação e sistema de anti-ativação com tamper interno para compor o sistema de segurança linha 8000 com o máximo de resultados.

#### Características

- » Comunicação sem fio com a central de alarme (915 a 928 MHz) através de antena interna, potência 11 dBm.
- » Verificação de status de comunicação através de LED.
- » Cobertura de 12 metros por 90°.
- » Função *Pet* com detecção  $\geq 20$  kg.
- » Fixação por parafusos (não inclusos) ou fita dupla-face (não inclusa).
- » Alimentação DC: 1 bateria 3 Vdc tipo CR123A de lítio de longa duração.
- » Supervisão de comunicação e transmissão criptografada.
- » Alcance: até 600 metros com visada direta em campo aberto.

A figura a seguir apresenta a imagem ilustrativa do sensor IVP 8000 Pet:

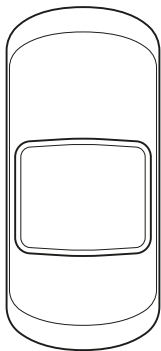

Sensor de presença IVP 8000 Pet

O sensor IVP 8000 Pet possui chave tamper contra violação, sendo que se esta chave for aberta/violada, sirenes cadastradas irão disparar e enviar o evento correspondente caso a função *Problemas que geram disparo* estiver habilitada (consulte a seção *Problemas que geram disparo*). O status da comunicação do sensor com a central de alarme será representado no mesmo através do LED indicador localizado na parte frontal, sendo que quando em comunicação normal o LED piscará na cor verde, com comunicação parcial na cor laranja e sem comunicação na cor vermelha (o LED indicador após 15 minutos irá entrar no modo de hibernação para economia de bateria, não prejudicando a comunicação do dispositivo e para voltar a ativar, pressione uma vez a tecla de sincronização do dispositivo).

### **3.8. Sensor infravermelho passivo sem fio - IVP 8000 Pet Cam**

Acessório dedicado para verificação de intrusões através de leitura infravermelha em ambientes internos, de uma forma discreta e compacta e levando em conta a presença de animal de estimação e não disparando o alarme. Possui uma câmera que após ocorrer o disparo do sensor, envia a imagem do local para os aplicativos e softwares compatíveis com a central AMT 8000. Com indicação de bateria fraca e status de comunicação no sensor, supervisão, ativação e sistema de antivolação com tamper interno para compor o sistema de segurança linha 8000 com o máximo de resultados.

#### **Características**

- » Comunicação sem fio com a central de alarme (915 a 928 MHz) através de antena interna, potência 11 dBm.
- » Verificação de status de comunicação através de LED.
- » Cobertura de 12 metros por 90°.
- » Função *Pet* com detecção  $\geq 20$  kg.
- » Tira duas fotos por disparo. Atendendo, portanto ambientes claros e escuros/ período noturno.
- » Fixação por parafusos (não inclusos) ou fita dupla-face (não incluso).
- » Alimentação DC: 2 baterias 3 Vdc tipo CR123A de lítio de longa duração.
- » Supervisão de comunicação e transmissão criptografada.
- » Alcance: até 600 metros com visada direta em campo aberto.

A figura a seguir apresenta a imagem ilustrativa do sensor IVP 8000 Pet Cam:

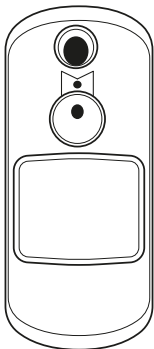

*Sensor de presença com câmera IVP 8000 Pet Cam*

O sensor IVP 8000 Pet Cam possui chave tampo contra violação, sendo que se esta chave for aberta/violada, sirenes cadastradas irão disparar e enviar o evento correspondente caso a função *Problemas que geram disparo* estiver habilitada (consulte a seção *Problemas que geram disparo*). O status da comunicação do sensor com a central de alarme será representado no mesmo através do LED indicador localizado na parte frontal, sendo que quando em comunicação normal o LED piscará na cor verde, com comunicação parcial na cor laranja e sem comunicação na cor vermelha (o LED indicador após 15 minutos irá entrar no modo de hibernação para economia de bateria, não prejudicando a comunicação do dispositivo e para voltar a ativar, pressione uma vez a tecla de sincronização do dispositivo).

### **3.9. Transmissor universal – TX 8000**

Acessório opcional dedicado para receber sinais de sensores com fio e transmissão dessa leitura para a central de alarme AMT 8000. O funcionamento deste dispositivo é o mesmo que um sensor magnético sem fio XAS 8000, porém o acionamento do mesmo se dará toda vez que um outro sensor tiver uma abertura/fechamento e enviar o sinal via par de fios do tipo contato seco (NA ou NF), transformando assim um sensor com fio em sem fio.

## Características:

- » Comunicação sem fio com a central de alarme (915 a 928 MHz) através de antena interna, potência 11 dBm.
- » Verificação de status de comunicação através de LED.
- » Fixação por parafusos (não inclusos) ou fita dupla-face (não incluso).
- » Alimentação DC: 1 bateria 3 Vdc tipo CR2450 de lítio de longa duração.
- » Supervisão de comunicação e transmissão criptografada.
- » Alcance: até 600 metros com visada direta em campo aberto.

A figura a seguir apresenta a imagem ilustrativa do transmissor TX 8000:



*Transmissor para sensores com fio TX 8000*

O transmissor TX 8000 possui chave tamper contra violação, sendo que se esta chave for aberta/violada, sirenes cadastradas irão disparar e enviar o evento correspondente caso a função *Problemas que geram disparo* estiver habilitada (consulte a seção *Problemas que geram disparo*). O status da comunicação do sensor com a central de alarme será representado no mesmo através do LED indicador localizado na parte frontal, sendo que quando em comunicação normal o LED piscará na cor verde, com comunicação parcial na cor laranja e sem comunicação na cor vermelha (o LED indicador após 15 minutos irá entrar no modo de hibernação para economia de bateria, não prejudicando a comunicação do dispositivo e para voltar a ativar, pressione uma vez a tecla de sincronização do dispositivo).

**Atenção:** a instalação dos sensores pode ser em superfícies diversas, sempre respeitando a melhor posição e altura para o sensor realizar a leitura de dados corretamente. Utilizar fita dupla-face ou parafusos (não inclusos) para fixar a base, e após prender o dispositivo, encaixando e verificando se houve a colocação correta para não haver quedas e danos. Observar a distância máxima de comunicação dos dispositivos com a central de alarme.

## **Amplificador RF de Alcance (repetidor REP 8000)**

Acessório opcional dedicado para amplificação do alcance de RF entre a central AMT 8000 e os demais dispositivos. A comunicação entre o repetidor e a central é realizada através de sinal sem fio, propiciando uma instalação mais simples e com longo alcance de comunicação. O repetidor pode ser instalado a uma distância de 600 metros da central sem barreiras e os demais dispositivos a 600 metros do repetidor, também sem barreiras. Ampliando o alcance da central de 600 m para 1200 m sem barreiras.

Características:

- » Alcance: até 600 metros com visada direta em campo aberto.
- » Amplificador da área de cobertura do sistema AMT 8000.
- » Proteção contra sinais mal intencionados.
- » Criptografia na transmissão de dados entre dispositivos.
- » Facilidade de instalação e manuseio.
- » Ampliação do sinal RF em até mais 600 metros além do limite máximo para comunicação com a central, assim com o uso do amplificador um dispositivo pode se comunicar em uma distância de até 1,2 quilômetros com a central de alarme no caso de estar com visada direta e sem barreiras.
- » Bateria recarregável.
- » Acompanha fonte de 7 Vdc/500 mA.

**Importante:** cada central de alarme AMT 8000 pode ter até 4 repetidores operando simultaneamente, porém todos em operação separada um do outro, assim não há a possibilidade de um repetidor ser usado para estender o sinal para um outro repetidor, somente em uso direto entre dispositivos e central de alarme.

A figura a seguir apresenta a imagem ilustrativa do repetidor:



*Amplificador RF de alcance (repetidor REP 8000)*

O Amplificador RF de Alcance (Repetidor REP 8000) possui chave tamper contra violação, localizada na parte posterior do mesmo, sendo que se está chave for aberta/violada, sirenes cadastradas irão disparar e enviar o evento correspondente caso a função *Problemas que geram disparo* estiver habilitada (consulte a seção *Problemas que geram disparo*).

A instalação do Amplificador RF de alcance (repetidor REP 8000) pode ser em superfícies diversas, sempre colocando na posição vertical com uma altura entre 1,80 e 2,20 metros em relação ao piso e utilizando fita dupla-face ou parafusos (não inclusos) para fixar a base e após prender o dispositivo, encaixando e verificando se houve a colocação correta para não haver quedas e danos. O status da comunicação do repetidor com a central de alarme será representado na mesma através do LED indicador localizado na parte frontal, sendo que quando em comunicação normal o LED piscará na cor verde, com comunicação parcial na cor laranja e sem comunicação na cor vermelha (o LED indicador após 15 minutos irá entrar no modo de hibernação para economia de bateria, não prejudicando a comunicação do dispositivo e para voltar a ativar pressione uma vez a tecla de sincronização do dispositivo).



## 4. Instalação da central e seus periféricos

**Atenção:** somente ligar a central AMT 8000 na rede elétrica e bateria após a instalação de todos os equipamentos e periféricos.

Abrir a caixa do produto e na seqüência abrir a tampa do gabinete da central de alarme AMT 8000 retirando os parafusos, onde será possível visualizar duas placas, ou seja, sua configuração básica contém a placa da central de alarme AMT 8000 e sua respectiva fonte de alimentação e a bateria recarregável que acompanha a central.

Podem ser adquiridos os módulos de linha telefônica e de GPRS, sendo estas duas placas com seus respectivos cabos de interligação com a central AMT 8000.

Caso opte pela configuração completa, 4 placas deverão estar instaladas no gabinete da central (a placa da central, a placa da fonte, o módulo de linha telefônica e o módulo GPRS).

A central de alarme AMT 8000 somente possui zonas sem fio, assim como demais acessórios (teclado, sirenes, etc.) são conectados a central via sinal sem fio, com somente os cabos de alimentação AC, linha telefônica e cabo de rede Ethernet conectados a central de alarme.

A imagem a seguir ilustra a central com todos os dispositivos que poderão ser conectados fisicamente:

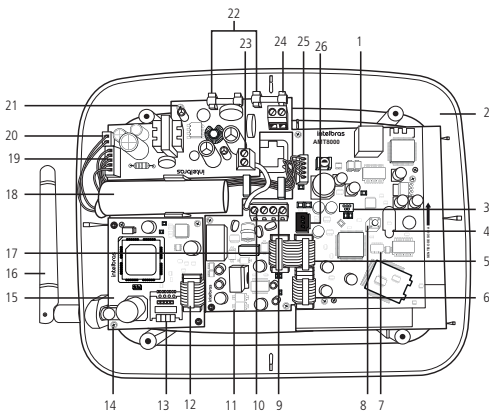

Central de alarme AMT 8000

1. Conector para cabo de rede (Ethernet).
2. Placa CPU da central de alarme AMT 8000.
3. Conector do tipo Mini-USB para atualização de firmware da central de alarme.
4. LED indicador da placa CPU da central de alarme.
5. Conector da placa da central de alarme para interligar o módulo de linha telefônica FXO 8000.
6. Conector da placa da central de alarme para interligar o módulo GPRS XAG 8000.
7. Conector do tipo pinos (2x5 vias) para atualização de firmware da central de alarme.
8. Tecla para cadastro de dispositivos sem fio.
9. Conector de entrada para linha telefônica.
10. Conector de saída para telefones.
11. Placa CPU do módulo de linha telefônica FXO 8000.
12. Conector para cabo flat do módulo XAG 8000.
13. Conector para cartão SIM 1 e cartão SIM 2.
14. Conector para a antena externa do módulo GPRS XAG 8000.
15. Placa CPU do módulo GPRS XAG 8000.
16. Antena GSM externa (acompanha o módulo XAG 8000).
17. Conector para cabo flat para saída do sinal de linha telefônica para a placa da central de alarme.
18. Bateria de 3,7 V.
19. Conector para cabo flat para saída DC da fonte de alimentação.
20. Conector de entrada para o cabo de duas vias da bateria.
21. Placa da fonte de alimentação XFT 8000.
22. Fusíveis de proteção (2 fusíveis de 250 Vac/400 mA).
23. Conector para ligar o aterramento na fonte de alimentação (Terra).
24. Entrada AC da fonte de alimentação (chaveada full range - 90 a 265 Vac).
25. Entrada para cabo flat da fonte de alimentação.
26. Conector rádio (uso futuro).

**Atenção:** a central de alarme AMT 8000 não possui saída auxiliar para alimentar demais dispositivos e não deve ser utilizado nenhum ponto de conexão nas placas da central (central, placa GPRS, placa de linha telefônica ou fonte) para essa funcionalidade, pois além de danificar a central, poderá danificar os dispositivos devido a central operar com tensões diferentes de acordo com o circuito.

#### 4.1. Fonte de alimentação da central de alarme (full range 90 e 265 Vac)

A central de alarme é equipada com uma fonte chaveada full range que trabalha com a tensão de entrada de 90 e 265 Vac sem a necessidade de chave seletora de tensão. Desse modo, mesmo que ocorra alguma variação de tensão na rede elétrica, a central continuará funcionando normalmente (desde que a tensão esteja na faixa de 90 a 265 Vac).

Nesta placa existem dois fusíveis de proteção da central. Caso necessitar trocar, utilizar novos do mesmo valor (250 V/400 mA).

Para ligar a entrada da rede elétrica AC e também para o terra, recomenda-se a utilização de um cabo de três pinos com bitola de 1 mm ou superior.

A saída para a placa da central de alarme é de 5,7 Vdc e 1,7 A.

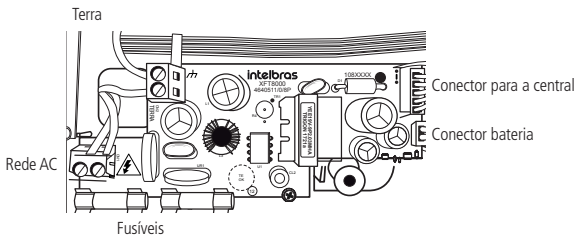

Fonte de alimentação XFT 8000

Conectar o terminal terra da fonte conforme imagem acima ao terra da instalação elétrica local.

Caso a instalação elétrica local não possua aterramento, instalar uma barra de aterramento e conectar o terminal de ligação a central na mesma para realizar o aterramento correto.

**Atenção:** é obrigatório que se faça a conexão do aterramento na central para que haja uma maior proteção contra raios e sobrecarga pela rede elétrica e/ou linha telefônica. Caso não seja feito esta conexão, a central funcionará normalmente, mas irá ficar desprotegida contra sobrecargas.

A garantia não cobre possíveis danos provocados por raios à central ou a qualquer outro equipamento conectado a mesma.

## 4.2. Bateria

A central de alarme AMT 8000 possui uma bateria interna recarregável de 3,7 Vdc e uma capacidade de 3.000 mA. O conector para a bateria está localizado na placa da fonte de alimentação e é utilizado para ligar a bateria no sistema de alarme. Para ligar a bateria neste conector utilizar o cabo que vem conectado com a mesma, conforme figura a seguir.

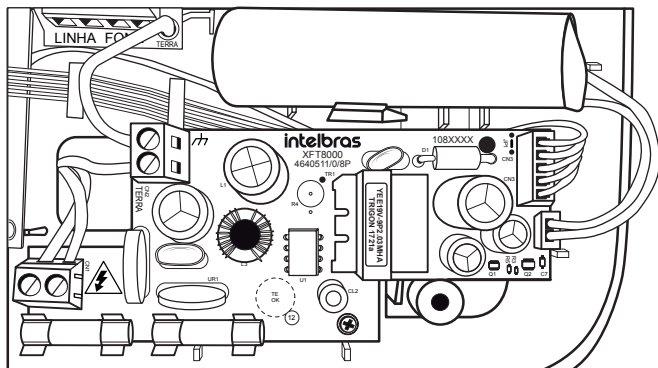

*Bateria recarregável para central de alarme AMT 8000*

A central possui proteção contra inversão de polaridade e curto-circuito na bateria.

A central também apresenta proteção para evitar que a bateria seja danificada em caso de falha na rede elétrica.

Caso a tensão na bateria esteja abaixo de 2,8 V a central irá se desligar para não danificar a bateria.

Duração da bateria de 8 horas com Wi-Fi habilitado e 16 horas com Wi-Fi desabilitado.

**Atenção:** caso seja necessário a substituição da bateria, procure nossa rede de assistência técnica credenciada.

## 4.3. Módulo GPRS XAG 8000

Verificar se o cabo para conexão a central de alarme está conectado corretamente, passando por debaixo da placa do módulo de linha telefônica FXO 8000 (se utilizado), e sua instalação devendo ser feita somente com a central desligada, para evitar danos ao equipamento e ao instalador.

No módulo XAG 8000 existem dois slots para serem alocados dois chips (cartão SIM) sendo sobrepostos um sobre o outro, com o chip 1 ficando acima do chip 2. Ao instalar os chips deixar os contatos metálicos dos mesmos voltados para baixo e inserir até o final do slot para a alocação correta dos chips.

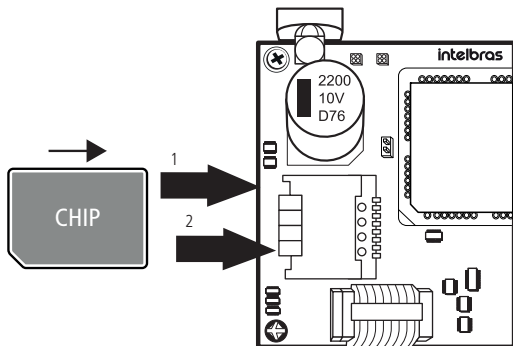

*Alocação de chips no módulo GPRS XAG 8000*

#### 4.4. Módulo de telefone FXO 8000

Verificar se o cabo para conexão a central de alarme está conectado corretamente, devendo sua instalação ser feita somente com a central desligada para evitar danos ao equipamento e ao instalador.

No módulo FXO 8000 existe o borne *Linha*, onde deve ser conectada a linha telefônica principal (dois fios), ligando a saída *Fone* (dois fios) nos demais aparelhos telefônicos contidos nesta mesma linha e conforme pode ser visto na imagem a seguir:

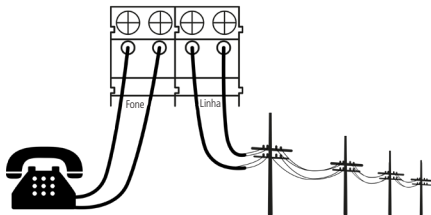

*Esquema de ligação linha telefônica no módulo FXO 8000*

Esta ligação é necessária para que no caso de reporte de eventos ou acessos remotos, a central não fique sem comunicação ou tenha a mesma interrompida se outros telefones do mesmo circuito entrarem/estiverem em operação. Neste caso, no momento de reporte de eventos ou acesso remoto, os demais telefones estarão inoperantes, pois a central estará ocupando a linha.

#### 4.5. Central de alarme AMT 8000

A central de alarme AMT 8000 possui chave tamper contra violação, sendo que se a chave tamper for aberta/violada, sirenes cadastradas irão disparar e enviar o evento correspondente caso a função *Problemas que geram disparo* estiver habilitada (consulte a seção *Problemas que geram disparo*).

Os cabos de Ethernet, alimentação AC e linha telefônica devem ser direcionados pelo orifício localizado na parte posterior da central.

A instalação da central pode ser em superfícies diversas, sempre colocando a mesma na posição vertical com uma altura entre 1,80 e 2,20 metros e utilizando fita dupla-face ou parafusos (não inclusos) para fixar a base e após prender a central, encaixando e verificando se houve a colocação correta para não haver quedas e danos e direcionar os fios nas áreas dedicadas.

## 5. Operação



---

Terminada a instalação, ligar a central conectando na rede elétrica local e na bateria recarregável.

**Obs.:** *para ligar a central AMT 8000 é necessário que a mesma esteja conectada à rede elétrica AC e o cabo de 5 vias da fonte esteja conectado ao conector Fonte da placa da central de alarme, caso contrário a central não ligará mesmo que a central esteja com bateria. Com a central ligada e a bateria conectada, a mesma será recarregada pela fonte e quando houver queda da rede AC a central será mantida pela energia da bateria.*

#### 5.1. Descrição das indicações do teclado XAT 8000 LCD

Na parte superior do display LCD estão localizados os ícones de indicação descritos a seguir:

- » : se este ícone estiver piscando, indica que algum problema foi detectado.
- » : irá acender sempre que houver disparo na sirene.

- » **P:** com o ícone aceso, a central está em modo de programação.
- » **Bateria:** indica o estado da bateria da central de alarme.

## 5.2. Exibição de problemas

A ocorrência de problemas, é descrita conforme a seguir:

No teclado XAT 8000 o ícone  ficará piscando.

Caso algum problema seja detectado, pressione as teclas direcionais para cima ou para baixo no teclado XAT 8000 para visualização dos mesmos. Para encerrar a exibição, pressione a tecla *Sair*.

**Obs.:** se a função Indicação de problemas pela sirene na ativação/desativação e Bipe da sirene na ativação/desativação estiverem habilitadas e se algum problema for detectado, será emitido 1 bipe longo na ativação e 2 bipes longos na desativação.

## 5.3. Descrição da sinalização dos LEDs das placas da central de alarme

### LEDs da placa base da central

LED	Status/evento	Sinalização <sup>1</sup>
LED1/LED2	Desconectado da rede Ethernet	LED apagado
LED1/LED2	Conectado com a rede Ethernet <sup>1</sup>	LED piscando constantemente
LED3	Central desligada	LED apagado
LED3	Central ligada	LED piscando
LED3	Central ligada e cadastrando dispositivos	LED aceso

<sup>1</sup> Este status não significa que o sistema está conectado aos servidores de monitoramento. Para visualizar o status de conexão, observe através da função Menu (consulte a seção Conexões).

### LEDs da placa GPRS XAG 8000

LED	Status/evento	Sinalização <sup>1</sup>
LED1, LED2	Alimentado (ligado na placa CPU)	LED1 e LED2 acesos constantemente
LED1, LED2	Chip (SIM1 ou SIM2) buscando conexão	Somente o LED correspondente aceso
LED1	Chip 1 (SIM1) conectado aos servidores	LED piscando 1 vez (conectado ao servidor 1), LED piscando 2 vezes (conectado ao servidor 2)
LED2	Chip 2 (SIM2) conectado aos servidores	LED piscando 1 vez (conectado ao servidor 1), LED piscando 2 vezes (conectado ao servidor 2)

<sup>1</sup> Este status não significa que o sistema está conectado aos servidores de monitoramento. Para visualizar o status de conexão, observe através da função Menu (consulte a seção Conexões).

## 5.4. Particionamento

Utilizando este recurso por meio de programação da central é possível dividi-la em até 16 partições com ativação e desativação independentes e associar qualquer uma das 64 zonas sem fio a qualquer uma das partições. Também é permitido programar senhas dando permissões específicas para estas partições.

Esta função é útil em escritórios, residências ou outros locais no mesmo prédio que necessitem de mais centrais de alarme, pois assim com o particionamento, a central é dividida e cada partição opera individualmente, como se fosse uma central independente.

As 16 partições podem ser controladas via teclado, controle remoto, software e aplicativos compatíveis com a central AMT 8000, pois uma partição pode ser ativada ou desativada sem influenciar na outra.

Quando o sistema é particionado, as zonas e qualquer um dos outros dispositivos sem fio da linha 8000 podem ser divididos conforme mostrado a seguir (para mais informações, consulte a seção 6.10. *Configurações de zonas*).

- » **Comum:** a zona não pertence a nenhuma das partições. Só será ativada quando todas as partições estiverem ativadas e será desativada sempre que uma das dezesseis partições for desativada.

**Exemplo:** em um escritório dividido por dois profissionais, uma sala é definida para a Partição 01, e outra para a Partição 02 e a recepção como zona comum. Desse modo, mesmo que uma das pessoas vá embora e ative a sua partição, a recepção continuará desativada e só será ativada quando a outra partição também for ativada.

- » **Partição (01 a 16):** os dispositivos sem fio cadastrados nas zonas definidas para pertencer a qualquer uma das 16 partições terão acesso ou serão influenciados pela partição escolhida.

**Exemplo:** em uma galeria composta por 8 salas, cada sala terá sua partição independente com zonas específicas, com ativação e desativação independente. Neste cenário cada partição pode ter sirenes e teclados independentes ou compartilhar os dispositivos entre as partições (sirenes e teclados comuns).



- » **Parcial (stay):** as zonas selecionadas para esta opção permanecem inativas durante a ativação em modo *Parcial* independente da partição associada a ela.

**Exemplo:** supondo que para a partição 01, composta pelas zonas 01 a 10, somente as zonas 01 a 05 estejam habilitadas como modo *Parcial*. Ao realizar o comando para a opção modo *Parcial* para uma determinada partição, no caso, a partição 01, se passar alguém no setor onde estão os sensores 01 a 05, a central não irá disparar - zonas onde estarão presentes os ocupantes do lugar e durante a ativação do modo *Parcial* não disparam, já se passar alguém pelos sensores 06 a 10, a central irá disparar para a partição 01, indicando tais setores disparados, sendo sinalizado por sirenes e envio de eventos para monitoramento/aplicações, se utilizadas.

**Obs.:** durante a ativação completa da partição - fora do modo *Parcial (stay)*, todas as zonas da partição irão disparar.

## 5.5. Ativação/desativação da central de alarme

A central de alarme pode ser ativada e/ou desativada de diferentes maneiras, dependendo das configurações definidas. Para qualquer uma das formas de ativar o sistema, com o tempo de saída diferente de zero, após a digitação da senha, o teclado emitirá bipes em intervalos de 1 segundo. Nos últimos cinco segundos da temporização, estes bipes se tornarão mais rápidos para indicar que o tempo de saída está no final. Terminado o tempo de saída, a sirene emitirá um toque (caso programado) indicando que a central está ativada.

- Atenção:** » Para algumas programações da central de alarme e também ativar a mesma, é necessário o uso da senha master de 4 dígitos, indicada na etiqueta QR code na parte interna da central. Essa senha pode ser alterada conforme tratado nos campos a seguir.
- » Se for realizado o reset do sistema da central, a mesma não mais usará as senhas aleatórias que são vinculadas juntamente a etiqueta QR code colada na parte interna da central e passará a usar a senha 1234 como a senha master e a senha 878787 como acesso remoto até que sejam novamente alteradas.

**Obs.:** » Se houver erro na digitação da senha, pressione a tecla Voltar e digite a senha novamente.

- » Quando a central ou partição receber o comando para ativar e alguma das zonas estiver aberta será gerado falha/erro (bipe longo nos teclados) e somente será possível ativar a central de alarme quando todas as zonas estiverem fechadas no caso do sistema completo ou não particionado, ou no caso de sistemas particionadas com as zonas das respectivas partições fechadas. Para ativar a central com zonas abertas consultar a seção Configurações gerais 1.

## **Ativação/desativação em sistemas não particionados**

### *Ativação em modo Completo*

Para ativar completamente o sistema, digite uma senha válida no teclado XAT 8000, por exemplo, a senha master. Para saber se a central está ativada basta deslizar a tampa do teclado e visualizar a mensagem, se a central estiver ativada será mostrada a mensagem: *Alarme ativado*, caso contrário será mostrado *Alarme desativado*.

### *Ativação por uma tecla*

Se a função *Ativação por uma tecla* estiver habilitada (consultar a seção *Configurações gerais 1*), ao manter a tecla ativa pressionada até que o teclado emita um bipe de confirmação (+/- 3 segundos) irá ativar o sistema em modo *Completo*. A temporização de saída será iniciada para se sair da área protegida. Ao final da temporização de saída, o sistema estará ativado em modo *Completo* (todas as partições). Este procedimento não permite desativar o sistema.

**Obs.:** se utilizado um teclado comum, todas as partições serão ativadas no caso de central particionada. No caso de teclado com permissões para partições, somente a partição em que este teclado tiver permissão será ativada.

### *Desativação do sistema*

Para desativar o sistema digite uma senha válida, por exemplo, a senha master. Após a digitação da senha, a central será desativada completamente e será exibida a informação de *Alarme desativado*.

As zonas, pelas quais é necessário passar até se chegar ao teclado, devem ser programadas como temporizadas para entrada ou como seguidoras para o alarme não disparar imediatamente quando o caminho de acesso ao teclado for violado/acessado. Após entrar na área protegida por uma zona temporizada para entrada, a temporização de entrada será iniciada e o usuário deve digitar uma senha válida no teclado antes da temporização terminar, para evitar disparar o alarme e reportar os eventos correspondentes. Consulte a seção *Funções das zonas* para definir como temporizada.

### *Ativação/desativação por controle remoto*

Para ativar/desativar o sistema por controle remoto, é necessário que o mesmo esteja cadastrado na central, conforme descrito na seção 6.2. *Dispositivos sem fio (cadastro/apagar)*.

O controle sai de fábrica configurado para que o botão 1 apenas desative a central, botão 2 apenas ativa e o botão 3 desabilitado. O controle remoto terá as mesmas permissões da senha do usuário em que estiver associado (usuário 00 a 97).

### **Ativação/desativação em sistemas particionados**

Antes de tentar realizar as operações a seguir é preciso programar a central para uma destas condições e para isso consultar a seção 6. *Programação*.

#### *Ativação pela senha master ou senha total*

Caso esteja utilizando a senha master ou uma senha total (que possui permissão para ativar/desativar mais de uma partição), há duas formas de ativação:

- » **Todas as partições:** digite a senha, a temporização de saída será iniciada e ao final, todas as partições estarão ativadas.
- » **Somente partição desejada:** pressione a tecla *Ativa + Partição (01 a 16) + Senha*. A temporização de saída será iniciada e ao final, a partição escolhida no intervalo de (01 a 16) será ativada.

Com o alarme particionado, ao digitar a senha *MASTER* se houver alguma partição ativada ele irá desativar as partições ativadas e não irá ativar as partições pendentes.

#### *Ativação em modo Parcial (stay)*

A ativação em modo *Parcial* permite ativar parcialmente o sistema, ou seja, é possível selecionar algumas zonas para permanecerem desativadas enquanto outras permanecem ativadas. Por exemplo, é possível ativar as zonas externas enquanto as zonas internas permanecem desativadas, permitindo a circulação de pessoas no interior do imóvel sem disparar o alarme. Mas, se alguém tentar invadir o local por uma zona que esteja ativada, o alarme irá disparar normalmente.

Neste modo as zonas selecionadas para modo *Parcial* permanecem desativadas e as demais zonas serão ativadas normalmente.

Para ativar o modo *Parcial*, digite *Parcial + Senha*. A temporização de saída será iniciada e o teclado emitirá bipes em intervalos de 1 segundo. Nos últimos 5 segundos da temporização, estes bipes se tornarão mais rápidos para indicar que o tempo de saída está no final. Para ativar, em modo *Parcial*, uma partição específica com uma senha com permissão para mais de uma partição, utilize a sequência *Ativar + Parcial + Partição (01 a 16) + Senha*.

**Obs.:** somente a senha master e as senhas com permissão para ativar o modo Parcial (stay) habilitado podem ativar o sistema em modo Parcial.

### *Desativação pela senha master ou senha total*

Caso esteja sendo utilizado a senha master ou uma senha total (que possui permissão para ativar/desativar todas as partições), há duas formas de desativação:

- » **Todas as partições:** digite a senha e todas as partições serão desativadas.
- » **Somente partição desejada:** pressione a tecla *Desativa + Partição (01 a 16) + Senha* e a partição escolhida no intervalo de (01 a 16) será desativada.

As zonas, pelas quais é necessário passar até se chegar ao teclado, devem ser programadas como temporizadas para entrada ou como seguidoras para o alarme não disparar imediatamente quando o caminho de acesso ao teclado for violado/acessado. Após entrar na área protegida por uma zona temporizada para entrada, a temporização de entrada será iniciada e o usuário deve digitar uma senha válida no teclado antes da temporização terminar, para evitar disparar o alarme e reportar os eventos correspondentes. Consulte a seção *Funções das zonas* para definir como temporizada.

### *Ativação/desativação por senha específica de usuários*

Podem ser programadas senhas específicas para ativar/desativar uma Partição (entre 01 a 16). Neste caso, basta digitar a senha para ativar/desativar a partição correspondente.

Na ativação, a temporização de saída será iniciada e a partição estará ativa ao final do tempo programado.

Na desativação, deverá ser acessado o teclado por uma zona temporizada se necessário e digitar a senha antes do final do tempo programado para não haver disparo e reportar eventos.

### *Ativação/desativação por controle remoto*

Para ativar/desativar o sistema por controle remoto, é necessário que o mesmo seja cadastrado na central, conforme descrito na seção 6.2. *Dispositivos sem fio (cadastro/apagar)*.

O controle sai de fábrica configurado para que o botão 1 apenas desative a central, botão 2 apenas ativa e o botão 3 desabilitado. O controle remoto terá as mesmas permissões da senha do usuário em que estiver associado (usuário 00 a 97).

## **5.6. Menu**

A central de alarme possui a função *Menu* para facilitar a visualização de status e a realização de alguns comandos. Ao acessar uma das opções se desejar retornar ao menu *Principal* pressione a tecla *Voltar* ou *Sair* para direcionar para a tela inicial.

## Bypass

Através desta função é possível anular temporariamente uma ou mais zonas. Com esta função ativa as zonas que forem anuladas (sofrerem bypass) durante a ativação seguinte não gerarão disparos no sistema se forem violadas.

Após o sistema ser desativado, as zonas que estavam anuladas, voltarão à configuração normal. Somente o usuário da senha master e os usuários com permissão de bypass podem anular temporariamente uma zona.

Esta função deve ser programada no máximo 30 segundos antes do sistema ser ativado, caso contrário, a operação será cancelada.

O procedimento para anular temporariamente uma zona é o seguinte:

1. Com o sistema desativado e fora do modo de programação, pressione a tecla *Menu*;
2. Com o marcador na posição bypass pressione a tecla *Enter*;
3. Através das teclas numéricas e direcionais do teclado selecione quais zonas terão a anulação (bypass) ativa (01 a 64);
4. Pressione a tecla *Enter* para confirmar a anulação das zonas selecionadas;
5. Digite a senha master ou uma senha com permissão para anular zonas;
6. Se for digitada uma senha inválida será exibida a mensagem *Erro senha incorreta* e o teclado continuará exibindo as zonas a serem anuladas até que seja digitada uma senha válida ou exceda o tempo de 30 segundos. Caso seja digitado uma senha sem permissão para anular, será exibida a mensagem *Sem permissão anular sensor* e a operação será cancelada imediatamente;
7. Para cancelar a operação, pressione a tecla *Sair* antes de digitar a senha.

Para anular uma zona em um período maior que 30 segundos antes da ativação, entre no modo de programação (*Enter + Senha*) utilizando uma senha com permissão para bypass e execute os passos de 1 a 4. Na próxima vez que o sistema for ativado o bypass será executado, mesmo que o usuário que realizou a ativação não tenha permissão para bypass.

## Sensores abertos

No modo de operação normal, o teclado XAT 8000 irá exibir o status da central e se existem zonas abertas.

Para visualizar as zonas abertas no momento atual, pressione a tecla *Menu* e depois acesse *Sens. abertos* e pressione a tecla *Enter*.

Fora do modo de programação, se for pressionado *1 + Enter*, serão exibidas as zonas de 1 a 10. *2 + Enter* exibe as zonas de 11 a 20, e assim sucessivamente, até a tecla *7*, que exibe as zonas de 61 a 64.

Serão exibidos os status dos sensores em suas respectivas zonas, distribuídos em divisões de 10 zonas. Para alterar o grupo de zonas pressione as teclas direcionais para baixo ou para cima, por exemplo, para acessar zonas de 41 a 50, pressione a tecla para baixo do teclado, até aparecer o número 4 na frente do primeiro quadrado, tornando o número 1 referente a zona 41 e assim sucessivamente, tornando o número 5 referente a zona 50.

O grupo 1 representará as zonas de 1 a 10, o grupo 2 as zonas de 11 a 20 e assim por diante, até as zonas do grupo 7, assim demonstrando o status das zonas 1 a 64.

Para facilitar a interpretação desta forma de identificação do status das zonas (abertas ou fechadas), próximo da numeração do sensor será exibido um quadrado, que de acordo com sua marcação será o status da zona:

- » Quadrado vazio (□) zona fechada/não violada.
- » Quadrado preenchido (■) zona aberta/violada.

### **Sensores disparo**

Quando a central estiver ativa, sensores que forem violados (desconsiderado sensores anulados-bypass) gerarão disparos e reportarão eventos, e na tela do display será exibida a informação dos disparos que se alternam com a informação do status da central (alarme ativado ou alarme desativado).

Ao pressionar *Menu*, com as teclas direcionais deixar o marcador em *Sens. disparo* e pressionar *Enter*. Através das teclas direcionais navegar entre os sensores/zonas da central de alarme para verificar quais sensores geraram disparo.

- » Quadrado vazio (□) zona fechada/não violada.
- » Quadrado preenchido (■) zona aberta/violada.

### **Partições**

Serão exibidas as partições habilitadas na central (consulte a seção 6.11. *Programar o particionamento da central* e seu respectivo status).

Ao pressionar *Menu*, com as teclas direcionais deixar o marcador em *Partições* e pressionar *Enter*. Através das teclas direcionais navegar entre as partições da central de alarme para verificar seus status.

- » **Ativada:** a partição está ativada.
- » **Desativada:** a partição está desativada.

### **Conexões**

Serão mostrados os status das conexões para reportagem de eventos via IP aos serviços de monitoramento.

Ao pressionar *Menu*, com as teclas direcionais deixar o marcador em *Conexões* e pressionar *Enter*.

- » **Eth:** quadrado vazio (□): não conectado ao destino/quadrado preenchido (■): conectado ao destino.
- » **GPRS:** quadrado vazio (□): não conectado ao destino/quadrado preenchido (■): conectado ao destino.

Eth: IP1 ■ IP2 □  
GPRS: IP1 □ IP2 □

*Função de visualização do status das conexões IP1/IP2. Neste exemplo, o IP1 está conectado via Ethernet*

Consulte a seção *Conexões* para definir endereços de prioridades e direcionamentos.

- » **Cloud:** Irá exibir se a central está conectada no servidor Cloud Intelbras via ETHERNET ou GPRS. Este servidor permite a comunicação entre a AMT 8000 e o acesso remoto via aplicativo.
- » **Eth:** quadrado vazio (□): não conectado a Cloud Intelbras/quadrado preenchido (■): conectado a Cloud Intelbras.
- » **GPRS:** quadrado vazio (□): não conectado a Cloud Intelbras/quadrado preenchido (■): conectado a Cloud Intelbras.

### Sinal GPRS

Irá exibir o nível do sinal da operadora em percentual, onde o quadrado 1 representa nível menor ou igual a 10% e o quadrado 0 representa 100%. A marcação preenchida corresponde ao sinal ativo e a marcação vazia à sem sinal, referente ao nível em 10 divisões.

Ao pressionar *Menu*, com as teclas direcionais deixar o marcador em *Sinal GPRS* e pressionar *Enter*.



*Ilustração da função do nível de sinal da rede GSM*

**Obs.:** quando a função GPRS estiver desabilitada, desconsiderar esta função.

### Sinal sem fio

Irá exibir o nível do sinal em percentual dos dispositivos sem fio cadastrados na central. Ao pressionar *Menu*, com as teclas direcionais deixar o marcador em *Sinal sem fio* e pressionar *Enter*.

Poderão ser visualizados sinal sem fio dos seguintes dispositivos:

- » **Sensores:** dispositivos cadastrados na central nos endereços 01 a 64. Para visualizar o sinal dos sensores com o marcador no mesmo pressionar *Enter* e após, com as teclas direcionais, alternar entre os sensores.
- » **Teclados:** dispositivos cadastrados na central nos endereços 01 a 16. Para visualizar o sinal dos teclados com o marcador no mesmo pressionar *Enter* e após, com as teclas direcionais, alternar entre os teclados.
- » **Sirenes:** dispositivos cadastrados na central nos endereços 01 a 16. Para visualizar o sinal das sirenes com o marcador no mesmo pressionar *Enter* e após, com as teclas direcionais, alternar entre as sirenes.
- » **Repetidores:** dispositivos cadastrados na central nos endereços 01 a 04. Para visualizar o sinal dos repetidores com o marcador no mesmo pressionar *Enter* e após, com as teclas direcionais, alternar entre os repetidores.

Será mostrado o nível do sinal em percentual, onde o número 1 representa nível menor ou igual a 10% e o quadrado 0 representa 100%. A marcação preenchida corresponde ao sinal ativo e marcação vazia à sem sinal, referente ao nível em 10 divisões.

O dispositivo sem fio que estiver fazendo a comunicação diretamente com a central será identificado com a letra C e o dispositivo que estiver passando pelo amplificador RF de alcance (repetidor REP 8000) será identificado com a letra R.

Ex: sensor 01 comunicando diretamente com a central:

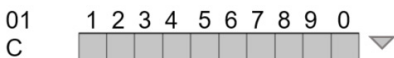

Ex: sensor 01 comunicando com o repetidor 01:



**Obs.:** os repetidores serão identificados de R1 (repetidor 1) ao R4 (repetidor 4).

Para retornar a opção *Sinal sem fio* e verificar o sinal de outros dispositivos pressione a tecla *Voltar* ou *Sair* para direcionar para a tela inicial.

**Obs.:** o nível de sinal que aparece no teclado para cada um dos dispositivos, refere-se a última comunicação que ele efetuou.



### **End. MAC**

Irá exibir o endereço MAC da central de alarme. O endereço MAC irá apresentar com 12 dígitos entre números e letras. Através deste endereço a central irá se conectar a servidores *online*.

### **Ver. central**

Irá exibir a versão da central de alarme.

### **Ver. teclado**

Irá exibir a versão do teclado utilizado.

### **Modo Teste**

Irá realizar o teste de sinal sem fio do teclado utilizado com a central cadastrada. Ao pressionar *Menu*, com as teclas direcionais deixar o marcador em modo *Teste* e pressionar *Enter*.

Será iniciado o teste, demonstrando a informação *Teste de sinal* e no final o resultado, podendo ser *Excelente*, *Bom*, *Frac* ou *Sem resposta* no caso de perda da comunicação com a central de alarme.

**Obs.:** o nível de sinal que aparece no teclado para cada um dos dispositivos, refere-se a última comunicação que ele efetuou.

### **Tens. bateria**

Irá exibir o nível de tensão da bateria do teclado.

## **5.7. Atualização remota**

A central AMT 8000 possui atualização remota de software, sendo que no caso de disponibilização de novas versões de software não é necessário a utilização de gravadores ou conexão com computadores para ser atualizada, baixando a nova versão através das conexões Ethernet ou Wi-Fi. Ao ser realizada a atualização de versão não serão perdidos o cadastro dos dispositivos sem fio ou configurações salvas.

**Atenção:** a atualização de versão de software da central é uma programação e é recomendado que seja feito por um profissional qualificado, com acesso ao modo de programação da central de alarme AMT 8000 (comandos necessários contidos no item 6. *Programação*).

## 6. Programação

---

A central de alarme possui diversos parâmetros programáveis, o que a torna versátil, permitindo otimizar o funcionamento para cada necessidade.

Estas configurações são armazenadas em memória do tipo EEPROM, evitando assim a necessidade de reprogramação frequente ou caso seja desalimentada.

Para programar estes parâmetros, é necessário o uso de duas senhas especiais, denominadas senha master (a central inicialmente tem a senha master aleatória indicada na etiqueta QR code na parte interna do gabinete) e senha do instalador (padrão de fábrica: 9090). Recomendamos que elas sejam modificadas durante a instalação para aumentar a segurança do sistema, pois desta forma impedirá que pessoas não autorizadas possam alterar as configurações da central de alarme (consulte a seção 6.8. *Senhas*).

### 6.1. Modo de programação

#### Utilizando o teclado sem fio XAT 8000

Ao acessar o modo de programação, editar ou visualizar alguma programação no teclado, se a sequência ou senha for aceita, serão emitidos 2 bipes de confirmação, caso contrário, será emitido um bipe longo de erro, neste caso deverá ser iniciado a inserção da senha ou do comando novamente.

#### *Entrar em modo de programação*

Ao pressionar a tecla *Enter* na tela inicial a mensagem *Senha prog.* será exibida, indicando que a central aguarda a entrada da senha master ou a senha do instalador.

#### *Entrar em modo de programação com a senha do instalador*

+

#### *Entrar em modo de programação com a senha master*

+

Após digitar a senha, o ícone *P* do display ficará aceso, indicando que a central está em modo de programação.

- Obs.:** » Caso deseje anular a digitação de uma sequência antes de finalizar, mantenha a tecla Voltar pressionada até receber o bipe de confirmação ou pressione a tecla Sair e recomece a digitação desde o início da sequência indicada no manual.
- » Para cancelar a digitação de uma senha, pressione a tecla Sair ou então mantenha pressionada por três segundos a tecla Voltar.
  - » Para sair do modo de programação, digite a senha master ou a senha do instalador (mesma senha usada para acessar o modo de programação).
  - » Se o teclado ficar por três minutos sem operação, a central sairá do modo de programação e ao ser acessado o teclado é direcionado para a tela inicial.
  - » Não há necessidade de sair do modo de programação para executar o próximo comando permitido pela senha.

#### Comando de edição/programação direta

No modo de programação, o comando será inserido digitando diretamente toda sua extensão e ao final pressionando *Enter* para salvar o comando e prosseguir para outro, como por exemplo:

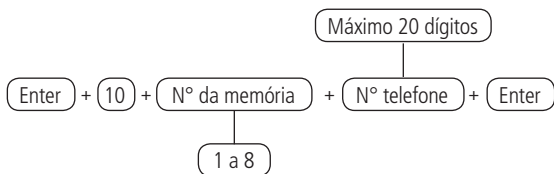

**Obs.:** alguns comandos podem ser inseridos tanto pelo modo de edição/programação direta ou pelo modo de edição/programação com visualização.

#### Comando de edição/programação com visualização

No modo de programação, alguns comandos podem ser inseridos em partes, assim a primeira parte do comando será inserida primeiro e mostrada na primeira linha do display e o valor a ser editado/visualizado será exibido na segunda linha do display. Se a memória da central referente ao comando digitado estiver vazia, a segunda linha estará apagada. Para editar, por exemplo, o número de telefone utilizando o teclado LCD, coloque o cursor na posição desejada utilizando as setas do teclado e digite o número do telefone, depois pressione *Enter* para salvar o comando e prosseguir para outro.

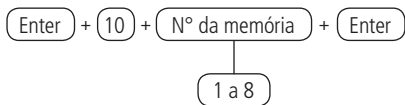

Se desejar somente visualizar a configuração, pressione a tecla *Sair* que nenhuma programação será alterada.

**Obs.:** alguns comandos podem ser inseridos tanto pelo modo de edição/programação direta ou pelo modo de edição/programação com visualização.

#### *Comando de edição de bits*

No modo de programação, alguns comandos são inseridos com um modo de edição especial, que simplifica a entrada dos dados e permite a visualização da programação atual.

No teclado XAT 8000, os números de 1 até 10 serão exibidos de acordo com a função no display, representando as respectivas teclas. Abaixo de cada número haverá um quadrado indicando o estado da função: marcador preenchido (■ função habilitada) ou marcador vazio (□ função desabilitada). Para habilitar/desabilitar a função, pressione a tecla correspondente no teclado. Após o término da configuração, pressione *Enter* para salvar este comando e prosseguir para outro comando.

Se a tecla *Voltar* ou qualquer tecla inválida for pressionada, as alterações serão descartadas, o teclado sairá do modo de edição, e irá aguardar a próxima sequência de programação.

Se desejar somente visualizar a configuração, pressione a tecla *Voltar* ou *Sair* que nenhuma programação será alterada.

#### *Cancelar a digitação de um comando*

Se desejar anular a digitação de um comando ou o conteúdo deste antes de finalizar, pressione a tecla *Voltar* ou a tecla *Sair*.

#### *Apagar um dígito ou cancelar a digitação de uma senha*

Pressione a tecla *Voltar* e será apagado o dígito anterior ao cursor. Para apagar toda a sequência, pressione a tecla *Sair* ou então mantenha pressionada a tecla *Voltar* por 3 segundos.

*Inserir uma pausa entre dígitos*

Pressione a tecla *Seta para baixo* no XAT 8000.

*Inserir caracteres*

» \*

Pressione a tecla *Ativa*.

» #

Pressione a tecla *Desativa*.

» Números

Pressione a tecla correspondente ao número que desejar.

» Letras

Pressione a tecla correspondente a letra desejada. A tabela a seguir demonstra as opções disponíveis.

**Tabela de caracteres**  
**Correspondência das teclas do teclado alfanumérico**

1	.	:	,	@	1
2	a	b	c	2	
3	d	e	f	3	
4	g	h	i	4	
5	j	k	l	5	
6	m	n	o	6	
7	p	q	r	s	7
8	t	u	v	8	
9	w	x	y	z	9
0	espaço	=	-	\	_ 0
Desativa	Alterna maiúscula e minúscula				
Ativa	*				

### **Utilizando aplicativo AMT Remoto Mobile (para dispositivos móveis)**

Através do aplicativo instalado em um dispositivo móvel (smartphone/tablet – Android®/iOS) é possível acessar o menu de programação da central, desde que a senha utilizada para acesso tenha permissão para alteração de programação. É necessário que a central esteja conectada à internet via conexão Ethernet, Wi-Fi ou GPRS (necessário módulo XAG 8000 adicionado a central).

Para maiores informações sobre o aplicativo AMT Remoto Mobile acesse o link <http://www.intelbras.com>.

**Obs.:** é necessário que a senha do computador/acesso remoto esteja habilitada, consulte a seção 6.8. Senhas.

### Utilizando o programador AMT 8000 (para computadores)

Através do software instalado em um computador (sistema Windows®) é possível acessar o menu de programação da central, desde que a senha utilizada para acesso esteja cadastrada. É necessário que a central esteja conectada à internet (para utilizar rede externa ou então via nuvem) via conexão Ethernet, Wi-Fi ou GPRS (necessário módulo XAG 8000 adicionado a central).

**Obs.:** é necessário que a senha do computador/acesso remoto esteja habilitada, consultar a seção 6.8. Senhas.

### Utilizando aplicativo Intelbras Guardian (para dispositivos móveis)

Através do aplicativo instalado em um dispositivo móvel (smartphone/tablet – Android®/iOS) é possível acessar a central de alarme para ativar e desativar a mesma, verificar status de sensores/zonas, enviar emergências, entre outras funções. Através do aplicativo também serão recebidos os eventos correntes da central, como ativações, disparos e demais ocorrências. Para acesso é necessário que seja colocado a senha master ou alguma senha secundária, sendo que as permissões no aplicativo serão as mesmas que a senha possui definida nos demais acessos. É necessário que a central esteja conectada à internet via conexão Ethernet, Wi-Fi ou GPRS (necessário módulo XAG 8000 adicionado a central).

## 6.2. Dispositivos sem fio (cadastro/apagar)

A central AMT 8000 já vem com o receptor sem fio integrado a ela para poder receber e transmitir sinal para sensores, teclados entre outros dispositivos.

A tabela a seguir mostra quantos e quais são os dispositivos sem fio que podem ser cadastrados na central de alarme.

Tipos de dispositivos		Máximo de dispositivos	Endereços
Teclados	XAT 8000	16	01 a 16
Controles	XAC 8000	98	00 a 97
Sensores	XAS 8000	64	01 a 64
	IVP 8000 Pet		
	TX 8000		
Sensor com fotoverificação	IVP 8000 Pet Cam	8	01 a 64
Sirenes	XSS 8000	16	01 a 16
Amplificador RF de alcance	REP 8000	4	01 a 07

Para facilitar o cadastro dos dispositivos, é recomendado que antes da instalação física destes, sejam verificados os seguintes passos:

- » Verificar se todos os dispositivos estão com a bateria corretamente instalada.
- » Deixar os dispositivos sem fio próximos à central para realizar o cadastro correto e verificar o endereçamento correto.
- » Realizar primeiro o cadastro dos teclados, para permitir que estes possam ser utilizados para o cadastro dos demais dispositivos via programação.
- » É recomendado a utilização de no máximo 8 sensores com fotoverificação IVP 8000 Pet Cam por central de alarme AMT 8000, porém seu cadastro pode ocorrer durante toda a faixa de endereçamento exclusivo para sensores (01 a 64).

Os dispositivos sem fio mencionados podem ser cadastrados de duas formas, sendo a primeira utilizando a tecla de sincronização da central e a outra pelo modo de programação utilizando o teclado XAT 8000, conforme descrito a seguir.

### **Cadastro de dispositivo sem fio pelo botão de sincronismo da central**

A sincronização de dispositivos utilizando o botão de sincronismo é o método mais simples para adicionar dispositivos à central de alarme, porém, neste método não é possível selecionar a posição que o dispositivo irá ocupar na memória. Cada novo dispositivo irá ocupar a primeira posição livre. Para cadastrar um dispositivo em uma posição específica utilize os comandos descritos na seção *Cadastro pelo comando de teclado*.

Pressione e solte o botão de sincronização da central de alarme e aguarde o LED 3 localizado próximo a esta tecla ficar aceso continuamente, indicando que a central está pronta para o cadastro dos dispositivos sem fio.

Ao concluir o cadastro de todos os dispositivos, pressione novamente o botão de sincronização da central de alarme e verifique se o LED 3 voltou ao modo *Pulsado* (flashes indicando sua operação normal), indicando que a central saiu do modo de cadastro de dispositivos sem fio.

Podem ser cadastrados sensores, sirenes e teclados aleatoriamente, sendo que cada um irá assumir a ordem de endereçamento de acordo com seu tipo.

- » **Teclados (endereços 01 a 16):** com a função ativa na central pressione o botão de sincronização no teclado, localizado na parte posterior do mesmo (retirar o suporte para fixação em superfícies). O endereçamento do teclado se dará de acordo com a sequência realizada, respeitando o limite máximo de 16 dispositivos deste tipo e após o cadastro todos, sendo adicionados a partição comum. Para alterar a partição dos teclados consulte a seção *Partição do teclado*.

Para apagar um teclado cadastrado na central de alarme, mantenha pressionada a tecla de sincronização do dispositivo por 20 segundos, até que seja mostrado em seu display a informação de *Teclado descadastrado*.

**Obs.:** *ao apagar os teclados fisicamente é necessário que os mesmos sejam apagados da memória da central via programação. Caso contrário será gerada a falha de supervisão de dispositivos sem fio referente aos mesmos.*

- » **Controles remotos (endereços 00 a 97):** o cadastro de controles segue o princípio semelhante a teclados, porém qualquer uma das teclas do controle pode ser utilizada para realizar o cadastro. Cada controle cadastrado será associado ao usuário de acordo com a sequência de cadastro, sendo o primeiro controle cadastrado endereço 00 (usuário Master) e os demais controles assumindo os endereços 01 a 97 (usuários secundários) que terão as mesmas permissões que os usuários das senhas que como padrão de fábrica podem ativar e desativar o sistema completo. A terceira tecla sai de fábrica desabilitada e caso tenha necessidade de alterar qualquer configuração do controle, consulte a seção 6.4. *Funções teclas controle remoto*.

Para apagar um controle cadastrado na central de alarme, mantenha pressionada as teclas nas posições 1 e 2 (segundo orientação vertical) do dispositivo por 10 segundos até o LED piscar por duas vezes na cor vermelha.

**Obs.:** *ao apagar controles fisicamente é necessário que os mesmos sejam apagados da memória da central via programação.*

- » **Sensores sem fio (endereços 01 a 64):** segue o mesmo princípio dos demais dispositivos, porém cada sensor será associado a uma zona da central de acordo com a sequência de cadastramento, começando pelo sensor 01 (corresponde a zona 01) até o sensor 64 (corresponde a zona 64). Com a função ativa na central, pressione a tecla de sincronização em cada sensor que deseja sincronizar de acordo com seus modelos:
  - » **IVP 8000 Pet:** retire a tampa protetora do compartimento da bateria, pressione a tecla de sincronização no mesmo e verifique se o LED piscará na cor verde, indicando o sucesso no cadastro, caso o LED pisque na cor vermelha houve alguma falha e o processo deve ser repetido.
  - » **IVP 8000 Pet Cam:** retire a tampa posterior e pressione a tecla de sincronização no mesmo, verifique se o LED piscará na cor verde, indicando o sucesso no cadastro, caso o LED pisque na cor vermelha houve alguma falha e o processo deve ser repetido.
  - » **XAS 8000/TX 8000:** pressione a tecla de sincronização localizada na parte posterior do mesmo, verifique se o LED localizado na parte frontal do sensor piscará na cor verde, indicando o sucesso. Caso o LED pisque na cor vermelha houve alguma falha e o processo deve ser repetido.



Para apagar um sensor cadastrado na central de alarme, mantenha pressionada a tecla de sincronização do dispositivo por 20 segundos até o LED piscar por duas vezes na cor vermelha.

**Obs.:** *ao apagar sensores fisicamente é necessário que os mesmos sejam apagados da memória da central via programação.*

- » **Sirenes sem fio (endereços 01 a 16):** segue o mesmo princípio dos demais dispositivos, estando a função de sincronização ativa na central, pressione a tecla de sincronização na parte posterior da sirene (retire a base para fixação em superfícies) e verifique se o LED piscará na cor verde, indicando o sucesso no cadastro, caso o LED pisque na cor vermelha houve alguma falha e o processo deve ser repetido. O endereçamento da sirene se dará de acordo com a sequência realizada, respeitando o limite máximo de 16 dispositivos deste tipo e após o cadastro todas sendo adicionadas a partição comum. Para alterar a partição das sirenes consulte a seção *Partição de sirene*.

Para apagar uma sirene cadastrada na central de alarme, mantenha pressionada a tecla de sincronização do dispositivo por 20 segundos até o LED piscar por duas vezes na cor vermelha.

**Obs.:** *ao apagar sirenes fisicamente é necessário que as mesmas seja apagadas da memória da central via programação.*

- » **Amplificador RF de Alcance (Repetidor REP 8000 endereços 01 a 04):** segue o mesmo princípio dos demais dispositivos, estando a função de sincronização ativa na central, pressione a tecla de sincronização na parte posterior do repetidor (retire a base para fixação em superfícies e ligue a fonte de alimentação do mesmo, pois para ele se inicializar a fonte deve estar ligada) e verifique se o LED piscará na cor verde, indicando o sucesso no cadastro, caso o LED pisque na cor vermelha houve alguma falha e o processo deve ser repetido. O endereçamento do repetidor se dará de acordo com a sequência realizada, respeitando o limite máximo de 04 dispositivos deste tipo.

Para apagar um repetidor cadastrado na central de alarme, mantenha pressionada a tecla de sincronização do dispositivo por 10 segundos até o LED piscar por duas vezes na cor vermelha.

**Obs.:** *ao apagar o repetidor fisicamente é necessário que o mesmo seja apagado da memória da central via programação.*

## Cadastro pelo comando de teclado

O cadastro de dispositivos por comandos de teclado direciona os mesmos para os endereços desejados, respeitando o limite máximo de dispositivos por tipo.

É necessário que o cadastro do primeiro teclado seja feito através da tecla da central (consulte a seção *Cadastro de dispositivo sem fio pelo botão de sincronismo da central*).

- » **Teclados (endereços 01 a 16):** com o teclado a ser cadastrado próximo a central de alarme, insira o código a seguir e pressione a tecla de sincronização na parte posterior do mesmo. O endereçamento do teclado se dará de acordo com o comando inserido, respeitando o limite máximo de 16 dispositivos deste tipo e após o cadastro, todos sendo adicionados a partição comum. Para alterar a partição dos teclados consulte a seção *Partição do teclado*.

Para cadastrar teclados sem fio, digite:

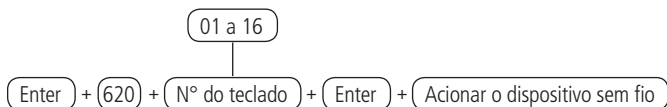

Para apagar teclados sem fio, digite:

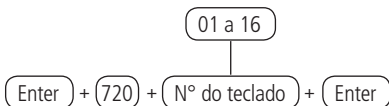

**Obs.:** após cadastro do teclado o mesmo entrará em processo de atualização de mensagens, que demora, aproximadamente 30 segundos por teclado e ocorre em um teclado de cada vez. Caso o processo de atualização das mensagens seja interrompido o teclado voltará a atualizá-las assim que ele for aberto novamente. Neste caso o mesmo deve ficar aberto até finalizar a atualização.

- » **Controles remotos (endereços 00 a 97):** com o controle a ser cadastrado em mãos, insira o código a seguir no teclado e pressione qualquer uma das teclas do mesmo. O endereçamento do controle se dará de acordo com o comando inserido, respeitando o limite máximo de 97 dispositivos.

Para cadastrar controles remotos, digite:

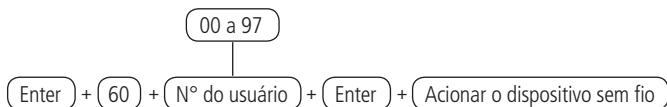

Para apagar controles remotos, digite:

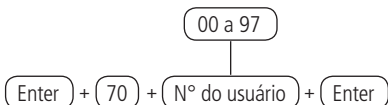

- » **Sensores sem fio (endereços 01 a 64):** segue o mesmo princípio dos demais dispositivos, porém cada sensor será associado a uma zona da central, de acordo com o comando realizado.

Para cadastrar sensores sem fio digite:



- » **IVP 8000 Pet:** retire a tampa protetora do compartimento da bateria, pressione a tecla de sincronização no mesmo e verifique se o LED piscará na cor verde, indicando o sucesso no cadastro, caso o LED pisque na cor vermelha houve alguma falha e o processo deve ser repetido.
- » **IVP 8000 Pet Cam:** retire a tampa posterior e pressione a tecla de sincronização no mesmo, verifique se o LED piscará na cor verde, indicando o sucesso no cadastro. Caso o LED pisque na cor vermelha houve alguma falha e o processo deve ser repetido.
- » **XAS 8000/TX 8000:** pressione a tecla de sincronização localizada na parte posterior do mesmo, verifique se o LED localizado na parte frontal do sensor piscará na cor verde, indicando o sucesso. Caso o LED pisque na cor vermelha houve alguma falha e o processo deve ser repetido.

Para apagar sensores sem fio, digite:

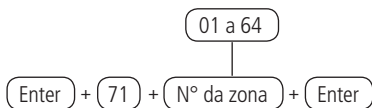

- » **Sirenes sem fio (endereços 01 a 16):** segue o mesmo princípio dos demais dispositivos. Sendo necessário pressionar a tecla de sincronização na parte posterior da sirene (retire a base para fixação em superfícies), após digitar o código a seguir, verificar se o LED piscará na cor verde, indicando o sucesso no cadastro. Caso o LED pisque na cor vermelha houve alguma falha e o processo deve ser repetido. O endereçamento da sirene se dará de acordo com o comando realizado, respeitando o limite máximo de 16 dispositivos deste tipo e após o cadastro, todas sendo adicionadas a partição comum. Para alterar a partição das sirenes consulte a seção *Partição de sirene*.

Para cadastrar sirenes sem fio, digite:

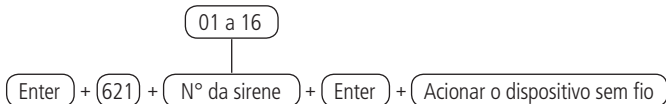

Para apagar sirenes sem fio, digite:

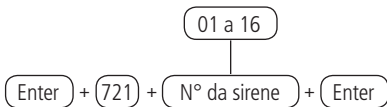

- » **Amplificador RF de alcance (repetidor REP 8000 endereços 01 a 04):** segue o mesmo princípio dos demais dispositivos. Sendo necessário pressionar a tecla de sincronização na parte posterior do repetidor (retire a base para fixação em superfícies e ligue a fonte de alimentação do mesmo, pois para ele se inicializar a fonte deve estar ligada), após digitar o código a seguir, verificar se o LED piscará na cor verde, indicando o sucesso no cadastro. Caso o LED pisque na cor vermelha houve alguma falha e o processo deve ser repetido. O endereçamento do repetidor se dará de acordo com o comando realizado, respeitando o limite máximo de 04 dispositivos deste.

Para cadastrar o repetidor sem fio, digite:

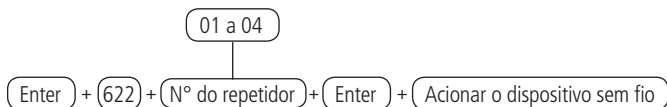

Para apagar o repetidor sem fio, digite:

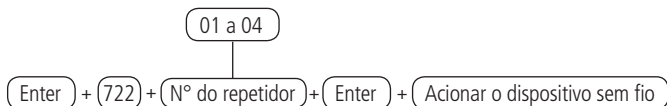

**Atenção:** para um dispositivo passar pela extensão de alcance do amplificador RF de alcance (repetidor REP 8000) é necessário que o mesmo não tenha comunicação direta com a central de alarme AMT 8000 ou a comunicação esteja ruim com indicação variando entre laranja e vermelho, caso contrário ele irá se comunicar diretamente com a central sem passar pelo amplificador.

Para verificar a intensidade do sinal dos dispositivos da linha 8000, nos mesmos pressione a tecla de sincronização, onde no LED indicador irá mostrar seu status, sendo que caso o LED pisque na cor verde, o sinal está excelente, na cor laranja o sinal está intermitente ou fraco e na cor vermelha não há comunicação (somente para o teclado XAT 8000 o status será mostrado através de mensagem em seu próprio display).

Após validar a necessidade de passar a comunicação pelo amplificador, retire a alimentação do dispositivo a ter sua comunicação passando pelo repetidor e após 3 segundos recoloque novamente. Após o tempo de inicialização do dispositivo (varia 0 a 60 segundos dependendo do tipo) pressione novamente sua tecla de sincronização e através do LED indicador ou no display no caso de ser o XAT 8000 o novo status de comunicação que segue os mesmos resultados acima (para verificar se o dispositivo está passando pelo repetidor, no teclado XAT 8000 pressione a tecla *Menu* e em seguida navegue até a opção *Sinal sem fio* pela tecla seta para baixo e pressione *Enter*, selecione o dispositivo desejado e confirme com *Enter*. O nível do dispositivo será mostrado no display onde irá variar de 1 a 10 e será mostrada a rota do dispositivo. Se o dispositivo estiver em comunicação direta com a central será mostrada a posição do dispositivo mais a letra C, se o dispositivo estiver passando pelo repetidor será mostrada a posição do mesmo mais a letra R acompanhada da posição do repetidor.

Ex.: R1 repetidor 01, R2 repetidor 02, R3 repetidor 03 e R4 para o repetidor 04.

Ex.: sensor 01 comunicando diretamente com a central:

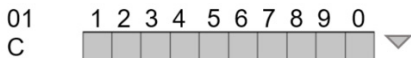

Ex.: sensor 01 comunicando com o repetidor 01:



### Reset dispositivos sem fio

Ir  apagar todos os dispositivos sem fio cadastrados, incluindo o pr prio teclado utilizado para realizar o comando. Caso deseje recadastrar algum dispositivo ap s o reset, ser  necess rio apag -lo fisicamente pela tecla de sincroniza o e s  ap s confirma o de exclus o do mesmo, pela indica o do LED, ser  poss vel o seu recadastro.

Para apagar todos os dispositivos sem fio, digite:

+  +  +

**Obs.:** se o Bloqueio de reset estiver ativado, n o ser  poss vel executar esta fun o (consultar a se o Bloqueios).

### Alter o canal RF

A central de alarme AMT 8000 possui 4 canais de comunica o RF, operando nas frequ ncias de 915 a 928 MHz e podendo ser alterado o canal utilizado, caso no local onde esteja a central j  existam outros dispositivos utilizando esta mesma frequ ncia e assim causando interfer ncia.

Para programar esta fun o, digite:

|  
 +  +  +

Para editar/visualizar o valor programado, digite:

+  +

Ap s alterar o valor configurado, pressione a tecla *Enter*. Se desejar somente visualizar a configura o, pressione a tecla *Sair* que nenhuma programa o ser  alterada.

**Atenção:** ao realizar a troca de canal da central de alarme, todos os dispositivos cadastrados a mesma (exceto controle remoto) devem ter a tecla de sincronização pressionada para direcionar o dispositivo para o novo canal, caso contrário, não irão se comunicar com a central de alarme.

### 6.3. Funções sensores sem fio

#### Teste de sensores sem fio

Esta função irá realizar o teste dos sensores, sendo que após ser inserido o comando a seguir, ao serem acionados os sensores, as sirenes adicionadas à partição em que os sensores estiverem configurados ou então a sirene 01 ou de menor valor cadastrada, no caso de sistemas não particionados, serão acionadas, indicando que o sensor está operando corretamente.

Para programar esta função, digite:

**Enter** + **52** + **Enter**

Para sensores do tipo abertura, a sirene será acionada na abertura e fechamento do sensor e para sensores do tipo infravermelho, será acionada a cada acionamento, enquanto o comando estiver ativo.

Para encerrar o modo de testes de sensores sem fio, pressione a tecla *Sair*, insira outra sequência de programação ou então digite a senha do programador para sair do modo de programação.

#### Identificação de endereço dos dispositivos

Para identificar em que posição o dispositivo está cadastrado na central é necessário que tenha cadastrado ao sistema pelo menos 1 teclado XAT 8000 com o display ligado.

Para realizar o teste de identificação de endereço, pressione e solte o botão de sincronismo do dispositivo desejado e aguarde os 2 bipes de confirmação no teclado. Logo após, será exibida uma mensagem com a posição do dispositivo e também a partição, a qual ele pertence em caso de sistemas particionados.

Exemplo de teste com sensor 01 central não particionada:

- » **1 linha do display:** Será exibido a mensagem Localizado P00
- » **2 linha do display:** Será exibido a mensagem Sensor 01

**Obs.:** para sistema particionado será exibido P00 para partição comum ou P01 a P16 de acordo com a partição que o dispositivo pertença.

## Ajuste dos sensores infravermelho sem fio

Os sensores infravermelho sem fio cadastrados na central de alarme AMT 8000 podem ser personalizados para operarem da melhor forma, como descrito a seguir:

- » **Sensibilidade:** irá ajustar para que o sensor detecte corretamente, de acordo com a área de instalação, tendo o ajuste de 4 tipos de sensibilidade, variando da mínima, normal, intermediária e máxima (padrão de fábrica *sensibilidade normal*). Apesar da programação ser permitida na central, não é possível alterar a sensibilidade dos sensores XAS 8000 e o TX 8000.
- » **LED:** irá definir se o LED de transmissão/detecção do sensor irá se acender ou permanecer apagado quando algum movimento for detectado (padrão de fábrica *desligado*, somente acendendo durante os primeiros 15 minutos após inserção da bateria).
- » **Modo de operação:** irá definir como o sensor irá detectar os movimentos, sendo que no caso de operação no modo *Econômico* o sensor detecta e uma vez que o sensor disparou, é necessário aguardar um tempo de dois minutos sem movimento para que ele volte a detectar. Quando no modo *Contínuo* o sensor detecta continuamente, como nos sensores com fio, ou seja, o sensor irá disparar toda vez que identificar movimento, sem aguardar nenhum tempo (padrão de fábrica *econômico*). Apesar da programação ser permitida na central, não é possível alterar o *modo de operação* dos sensores XAS 8000 e o TX 8000.

Para programar estas funções dos sensores, digite:

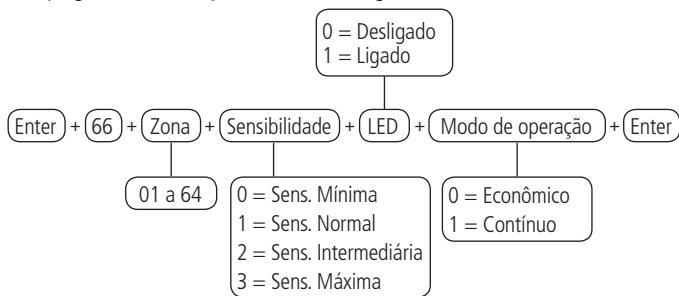

Para editar/visualizar o valor programado, digite:

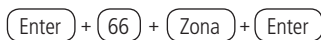

Após alterar o valor configurado, pressione a tecla *Enter*. Se desejar somente visualizar a configuração, pressione a tecla *Sair* que nenhuma programação será alterada.



Para que a *Programação da Sensibilidade, LED e operação sensor* seja efetivada é necessário que ocorra um acionamento do tamper do sensor, um disparo ou então um acionamento rápido do botão de sincronismo deste sensor.

#### 6.4. Funções teclas controle remoto

Os botões dos controles XAC 8000 saem de fábrica com as seguintes funções:

- » **Botão 1:** armar (função 02).
- » **Botão 2:** desarmar (função 03).
- » **Botão 3:** desabilitado (função 00).

Com o comando e a tabela indicativa a seguir é possível alterar a função de cada uma das teclas do controle remoto.

**Obs.:** *algumas funções listadas a seguir também estão associadas às permissões específicas como permissões das senhas.*

Utilize a tabela a seguir para preencher o campo *Função* para definir funções para as teclas do controle remoto.

00	Desabilitado
01	Atv/Dtv todas as partições
02	Somente ativa todas as partições
03	Somente desativa todas as partições
04	Atv/Dtv todas as partições em modo <i>Parcial (stay)</i>
05	Somente arma em modo <i>Parcial (stay)</i>
06	Pânico com sirene
07	Pânico silencioso
08	Pânico incêndio
09	Emergência médica
10	N/A
11	Atv/Dtv somente a Partição 1
12	Atv/Dtv somente a Partição 2
13	Atv/Dtv somente a Partição 3
14	Atv/Dtv somente a Partição 4
15	Atv/Dtv somente a Partição 5
16	Atv/Dtv somente a Partição 6
17	Atv/Dtv somente a Partição 7
18	Atv/Dtv somente a Partição 8
19	Atv/Dtv somente a Partição 9
20	Atv/Dtv somente a Partição 10
21	Atv/Dtv somente a Partição 11

22	Atv/Dtv somente a Partição 12
23	Atv/Dtv somente a Partição 13
24	Atv/Dtv somente a Partição 14
25	Atv/Dtv somente a Partição 15
26	Atv/Dtv somente a Partição 16
27	N/A
28	N/A
29	N/A
30	N/A
31	Atv/Dtv modo <i>Parcial (stay)</i> para somente a Partição 1
32	Atv/Dtv modo <i>Parcial (stay)</i> para somente a Partição 2
33	Atv/Dtv modo <i>Parcial (stay)</i> para somente a Partição 3
34	Atv/Dtv modo <i>Parcial (stay)</i> para somente a Partição 4
35	Atv/Dtv modo <i>Parcial (stay)</i> para somente a Partição 5
36	Atv/Dtv modo <i>Parcial (stay)</i> para somente a Partição 6
37	Atv/Dtv modo <i>Parcial (stay)</i> para somente a Partição 7
38	Atv/Dtv modo <i>Parcial (stay)</i> para somente a Partição 8
39	Atv/Dtv modo <i>Parcial (stay)</i> para somente a Partição 9
40	Atv/Dtv modo <i>Parcial (stay)</i> para somente a Partição 10
41	Atv/Dtv modo <i>Parcial (stay)</i> para somente a Partição 11
42	Atv/Dtv modo <i>Parcial (stay)</i> para somente a Partição 12
43	Atv/Dtv modo <i>Parcial (stay)</i> para somente a Partição 13
44	Atv/Dtv modo <i>Parcial (stay)</i> para somente a Partição 14
45	Atv/Dtv modo <i>Parcial (stay)</i> para somente a Partição 15
46	Atv/Dtv modo <i>Parcial (stay)</i> para somente a Partição 16

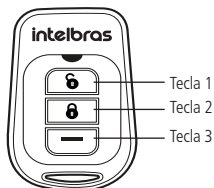

Para programar esta função, digite:

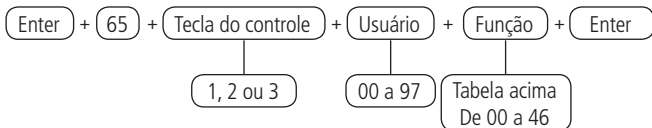

Para editar/visualizar o valor programado, digite:

Enter + 65 + Tecla de controle + Usuário + Enter

Após alterar o valor configurado, pressione a tecla *Enter*. Se desejar somente visualizar a configuração, pressione a tecla *Sair* que nenhuma programação será alterada.

## 6.5. Funções teclado sem fio

### Partição do teclado

No padrão de fábrica os teclados podem operar e visualizar o status de todas as partições. Através do comando a seguir é possível programar o teclado para operar apenas uma partição específica.

Quando o teclado é programado para uma partição específica só será possível visualizar o status e operar a partição selecionada, por isso, se for digitada uma senha de outra partição ou que tenha permissão para mais de uma partição, será exibida a mensagem *Erro teclado sem permissão*.

Para ativar a partição da central na qual um teclado tem permissão usando a senha master ou uma senha com permissão para mais de uma partição, inclusive a partição do teclado em questão, basta digitar a senha ou utilize a sequência *Ativar + Partição + Senha*.

Na AMT 8000 é possível programar/associar um teclado (01 a 16) a uma das partições (01 a 16), conforme descrito a seguir.

Para programar esta função, digite:

Enter + 223 + Teclado + Partição + Enter  
|   |  
01 a 16                                   00 a 16

Para editar/visualizar o valor programado, digite:

Enter + 223 + Teclado + Enter  
|  
01 a 16

Após inserir o comando, defina a qual partição o teclado sem fio XAT 8000 pertencerá, sendo o endereço 00 para teclado comum e 01 a 16 para uma partição específica e pressione a tecla *Enter* para confirmar. Se desejar somente visualizar a configuração, pressione a tecla *Sair* que nenhuma programação será alterada.

**Obs.:** » Todos os teclados saem de fábrica programados para a partição comum 00.

- » Mesmo estando o teclado definido a partição, é necessário senhas específicas para realizar as funções da partição através do mesmo.
- » Um teclado pode ser cadastrado em uma única partição ou então ficar comum a todas partições, sendo que se for refeito o comando, ficará válido apenas o último comando.

### Edição das mensagens do teclado XAT 8000

Através desta função é possível personalizar o nome das zonas, dos usuários e dos dispositivos sem fio adicionados a central de alarme. Quando ocorrer algum evento, a primeira linha do display irá exibir mensagens predefinidas, indicando o evento e a segunda linha irá exibir o nome programado (até 14 dígitos).

As mensagens predefinidas são as seguintes:

Função	Descrição
Ativação	Central foi ativada
Desativação	Central foi desativada
Disparo	Disparo. A segunda linha irá indicar qual zona
Disparo 24 horas	Disparo de uma zona 24h. A segunda linha irá indica qual zona
Pânico	Disparo por pânico. A segunda linha irá indicar qual zona
Emergência médica	Disparo por emergência médica. A segunda linha irá indicar qual zona
Incêndio	Disparo em zona de incêndio. A segunda linha indica qual zona
Tamper zona/sensor	Detectado abertura de tamper. A segunda linha irá indicar qual zona
Bateria baixa	Dispositivo sem fio com bateria fraca
Pânico sem fio	Pânico por controle remoto. A segunda linha irá indicar o usuário
Incêndio sem fio	Pânico de incêndio por controle remoto. A segunda linha irá indicar o usuário
Tamper dispositivos	Violação de dispositivos. A segunda linha irá indicar o dispositivo

### Alterar mensagens

Para editar/visualizar as mensagens programadas utilize a tabela a seguir como apoio para realizar o comando:

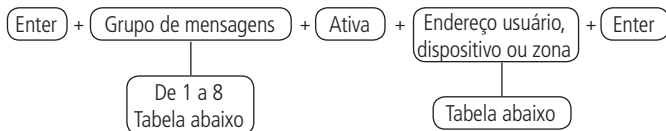

Descrição	Grupo de mensagens	Usuário, dispositivo ou zona
Nome da central de alarme	1	00
Usuários	2	00 a 99
Zonas	3	01 a 64
Partições	4	01 a 16
Teclados	6	01 a 16
Sirenes	8	01 a 16

Após inserir o comando, na primeira linha do display será exibida a sequência digitada e na segunda a mensagem programada anteriormente. Para editar a mensagem, coloque o cursor na posição desejada, utilize as setas do teclado e pressione sucessivamente a tecla pretendida até aparecer a letra, caractere ou o número no display.

Para apagar um dígito pressione a tecla *Voltar* e para cancelar a operação mantenha a tecla *Voltar* pressionada por 3 segundos ou pressione a tecla *Sair*.

Para confirmar a alteração da mensagem, pressione a tecla *Enter*.

### Reset das mensagens

Para retornar todas as mensagens programadas para exibição, digite:

(Enter) + (1) + (Desativa) + (Enter)

### Tecla *Pânico*

Se a tecla *Pânico* for pressionada por 3 segundos, a sirene será acionada e o evento de *Pânico* audível será reportado à empresa de monitoramento.

Essa tecla pode assumir as seguintes configurações:

Função	Seleção
Desabilitada	0
Pânico audível	1
Pânico silencioso	2
Pânico incêndio	3
Emergência médica	4

Para programar esta função, digite:

(Enter) + (540) + (Seleção) + (Enter)

|

(0 a 4  
tabela acima)

Para editar/visualizar o valor programado, digite:

Enter + 540 + Enter

Após inserir o comando, defina qual função terá a tecla *Pânico*, sendo a seleção 0 como desativado, 1 como *Pânico audível* (padrão de fábrica), 2 como *pânico silencioso*, 3 como *pânico incêndio* e 4 como *emergência médica* e pressione a tecla *Enter* para confirmar. Se desejar somente visualizar a configuração, pressione a tecla *Voltar/Sair* que nenhuma programação será alterada.

## 6.6. Funções sirene

A central de alarme pode ter até 16 sirenes sem fio XSS 8000 adicionadas, estando a central particionada, cada uma das 16 sirenes pode ser associada a qualquer uma das partições ou então ficar em modo *Comum*, sendo que nesta condição, caso haja a intrusão de qualquer partição/zona, a mesma será acionada.

A seguir, apresentamos as funções que as mesmas podem assumir.

### Partição de sirene

Por padrão de fábrica as sirenes irão disparar e emitir o bipe de ativação/desativação para todas as partições. Através do comando a seguir é possível programar a sirene para emitir sinais sonoros associados a uma partição específica. Quando a sirene é programada para uma partição específica ela só irá disparar se houver disparos nesta partição ou se ocorrer disparo de uma zona comum. O bipe de Arme/Desarme também só será emitido para a partição associada.

Para programar esta função, digite:

Enter + 222 + Sirene + Partição + Enter

01 a 16      01 a 16

Para editar/visualizar o valor programado, digite:

Enter + 222 + Sirene + Enter

01 a 16

Após inserir o comando, defina a qual partição a sirene XSS 8000 pertencerá, sendo o endereço 00 como comum (a sirene irá ser acionada caso seja gerado um evento em qualquer uma das partições) ou de 01 a 16 (a sirene só será disparada se a partição para a qual foi definida, gerar algum evento) de acordo com a partição desejada e pressione a tecla *Enter* para confirmar. Se desejar somente visualizar a configuração, pressione a tecla *Sair* que nenhuma programação será alterada.

**Obs.:** *uma sirene somente pode ser cadastrada em uma única partição ou então ficar comum a todas as partições, sendo que se for refeito o comando, ficará válido apenas o último comando.*

### **Habilitar o bipe da sirene na ativação/desativação do sistema**

Ativa/desativa o bipe emitido pela sirene na ativação/desativação da central de alarme. Na ativação, a sirene emitirá 1 bipe e na desativação, a sirene emitirá 2 bipes. Se algum problema for detectado e a função *Indicação de problemas pela sirene* estiver habilitada, a sirene emitirá 1 bipe longo na ativação e 2 bipes longos na desativação.

Para programar esta função, digite:

**Enter** + **510** + **Enter**

Utilize a tecla 3 do teclado para habilitar o bipe da sirene na ativação/desativação do sistema, de forma que o número 3 permaneça marcado para habilitar e desmarcado para desabilitar o bipe da sirene e em seguida, confirme com a tecla *Enter*. Se desejar somente visualizar a configuração, pressione a tecla *Voltar/Sair* que nenhuma programação será alterada.

**Obs.:** *» Para sistemas particionados ou não particionados, somente uma única sirene será responsável pelo bipe de ativação/desativação e seguem o seguinte comportamento:*

- » Se a central não estiver particionada, somente a sirene cadastrada no endereço de menor valor dará o bipe de ativação e desativação. Caso existam mais sirenes cadastradas na central e a sirene do endereço 01 seja retirada do sistema, o bipe passará a ser emitido pela sirene 02 e assim por diante.*
- » O bipe só será emitido pela próxima sirene se a sirene anterior for apagada ou após a central detectar falha de supervisão.*
- » Se a central estiver particionada, ao ser realizada a ativação/desativação geral ou em mais de uma partição, será dado o bipe na sirene comum, se possuir, ou então na sirene cadastrada no endereço de menor valor (01).*

- » Se o sistema estiver particionado, e for realizada a ativação somente de uma partição com sirene própria, somente a mesma irá emitir o bipe na ativação/desativação.
- » No caso de sistema particionado e com sirene sem partição definida para ela, o bipe se dará na sirene comum, caso o sistema não possua sirene comum, não terá bipe de ativação/desativação para esta partição e nem acionamento das demais sirenes para esta partição em caso de disparos.

### Habilitar o bipe da sirene na ativação/desativação em uma partição específica

Selecione para quais partições será emitido o bipe da sirene na ativação/desativação da central de alarme quando a mesma estiver particionada, personalizando a sirene cadastrada para cada partição. Na ativação, a sirene emitirá 1 bipe e na desativação, a sirene emitirá 2 bipes. Se algum problema for detectado e a função *Indicação de problemas pela sirene* estiver habilitada, a sirene emitirá 1 bipe longo na ativação e 2 bipes longos na desativação.

Para programar esta função, digite:

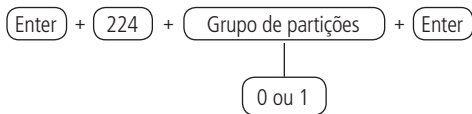

Após inserir o comando, através do teclado XAT 8000, marque quais partições terão o bipe de sirene ativo, utilizando os números do teclado para deixar marcado referente a partição. Selecionar o 0 para o grupo de partições de 1 a 10 e 1 para partições de 11 a 16. Após alterar o valor configurado, pressione a tecla *Enter*. Se desejar somente visualizar a configuração, pressione a tecla *Voltar/Sair* que nenhuma programação será alterada.

### Tempo de sirene

O tempo de sirene sai de fábrica programado para 5 minutos. Esse é o tempo que a sirene ficará acionada/emitindo sinal sonoro após ocorrer uma violação/intrusão em alguma partição/zona ativa e pode ser alterada para um tempo entre 01 a 99 minutos.

Para programar esta função, digite:

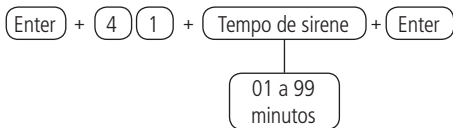



**Obs.:** se for programado 00, será emitido bipe de erro e não será alterada a configuração.

Para editar/visualizar o valor programado, digite:

Enter + 4 1 + Enter

Após alterar o valor configurado, pressione a tecla *Enter*. Se desejar somente visualizar a configuração, pressione a tecla *Sair* que nenhuma programação será alterada.

## 6.7. Atualização

A central AMT 8000 possui atualização remota de software, sendo que no caso de disponibilização de novas versões de software não é necessário a utilização de gravadores ou conexão com computadores para ser atualizada, baixando a nova versão através das conexões Ethernet ou Wi-Fi. Ao ser realizada a atualização de versão não serão perdidos o cadastro dos dispositivos sem fio ou configurações salvas.

Para baixar/verificar uma nova versão, digite:

Enter + 9922 + Enter

Caso haja uma versão para download será exibida a informação *Download Aguarde* e será iniciado o mesmo, que levará em torno de 3 a 5 minutos (variável de acordo com a conexão utilizada). Caso a central não tenha uma versão para download será mostrado *Central já está atualizada*.

Após passado o tempo de download, acesse novamente o modo de programação e digite:

Enter + 9933 + Enter

Será instalada a nova versão que foi feito o download e não serão perdidos cadastros e programações da central. Para verificar a versão de software da central, acesse *Menu* e com as teclas direcionais acesse *Versão da central* para ser exibida.

**Obs.:** *é necessário que a central esteja conectada à internet através da conexão Ethernet ou Wi-Fi, presentes na central e descritas nos comandos/informações a seguir as suas configurações. Não é possível o download/atualização de software através da conexão GPRS devido a taxa de download da conexão e consumo excessivo do pacote utilizado.*

## 6.8. Senhas

**Atenção:** » A central de alarme para ser operada/configurada necessita de senhas, sendo que algumas senhas são criadas através do modo de programação (senhas secundárias, coação) e a senha de instalador tem o padrão de fábrica 9090. No caso da senha de acesso remoto e a senha master para aumentar a segurança são senhas aleatórias que estão disponíveis na etiqueta de QR Code juntamente com o endereço MAC da central.

» Antes de mudar a senha do instalador ou a senha master, tenha certeza de ter a nova senha bem memorizada ou anotada, pois após sair do modo de programação, só será possível acessar este modo novamente, através da nova senha. Caso a senha seja esquecida, consulte a seção 6.20. *Reset do sistema.*

**Obs.:** » *Por questões de segurança, não revele a senha master a terceiros.*

» *Se a senha master for esquecida, realize o procedimento de Reset do sistema com a senha do instalador. Esse reset apaga todas as configurações da central exceto dispositivos sem fio e as mensagens editáveis.*

» *A central não pode conter senhas repetidas entre os usuários, incluindo Usuário master, Instalador e Acesso remoto e devido a isso ela não permite a programação de senhas repetidas.*

» *Caso a central esteja operando com senha de 4 dígitos, nenhuma senha pode ser igual aos primeiros 4 dígitos da senha de acesso remoto.*

» *Se for realizado o reset do sistema da central, a mesma não mais usará as senhas aleatórias que são vinculadas juntamente a etiqueta QR Code colada na parte interna da central e passará a usar a senha 1234 como a senha master e a senha 878787 como acesso remoto até que sejam novamente alteradas.*

A central possui 96 senhas secundárias e podem ser programadas para até 16 partições, ou seja, isto seria semelhante a dividir a central em 16 e comandar por um ou mais teclados ou aplicações remotas.

Com a senha do instalador, tem-se acesso ao modo de programação e é possível alterar a própria senha do instalador e do computador/acesso remoto, além de realizar as configurações da central de alarme, mas não é permitido ativar e desativar a central de alarme, alterar a senha master nem as senhas secundárias.

Através da senha master, é possível alterar a própria senha, programar e/ou alterar as senhas secundárias, ativar ou desativar a central inteira ou uma partição específica.

### Permissões das senhas de programação

Senha	Habilitação
Master (inicialmente aleatória, consultar etiqueta <i>QR Code</i> )	Criar e apagar senhas secundárias
	Alterar a senha master
	Habilitar/desabilitar permissões para as senhas secundárias
	Ajustar data, hora e dia da semana
	Edição das mensagens do teclado XAT 8000
	Ativar/desativar a central completa ou de forma particionada (Partição 01 a 16)
Instalador (senha padrão de fábrica: 9090)	Realizar todas as configurações da central de alarme, exceto ativar/desativar a central, alterar a senha master e senhas secundárias

### Definição das senhas

Endereço	Senha
00	Senha master (inicialmente aleatória, consultar etiqueta <i>QR Code</i> )
01 a 96	Senhas secundárias
97	Senha de coação
98	Senha do computador/acesso remoto (inicialmente aleatória, consultar etiqueta <i>QR Code</i> )
99	Senha do instalador (padrão de fábrica 9090)

As senhas secundárias mais a senha de coação estão divididas em 9 grupos, de acordo com a tabela a seguir:

<b>Grupo usuário (GU)</b>	<b>Usuários de 1 a 10</b>	<b>Grupo usuário (GU)</b>	<b>Usuários de 11 a 20</b>	<b>Grupo usuário (GU)</b>	<b>Usuários de 21 a 30</b>
0	Tecla 1 = usuário 1	1	Tecla 1 = usuário 11	2	Tecla 1 = usuário 21
	Tecla 2 = usuário 2		Tecla 2 = usuário 12		Tecla 2 = usuário 22
	Tecla 3 = usuário 3		Tecla 3 = usuário 13		Tecla 3 = usuário 23
	Tecla 4 = usuário 4		Tecla 4 = usuário 14		Tecla 4 = usuário 24
	Tecla 5 = usuário 5		Tecla 5 = usuário 15		Tecla 5 = usuário 25
	Tecla 6 = usuário 6		Tecla 6 = usuário 16		Tecla 6 = usuário 26
	Tecla 7 = usuário 7		Tecla 7 = usuário 17		Tecla 7 = usuário 27
	Tecla 8 = usuário 8		Tecla 8 = usuário 18		Tecla 8 = usuário 28
	Tecla 9 = usuário 9		Tecla 9 = usuário 19		Tecla 9 = usuário 29
	Tecla 0 = usuário 10		Tecla 0 = usuário 20		Tecla 0 = usuário 30
<b>Grupo usuário (GU)</b>	<b>Usuários de 31 a 40</b>	<b>Grupo usuário (GU)</b>	<b>Usuários de 41 a 50</b>	<b>Grupo usuário (GU)</b>	<b>Usuários de 51 a 60</b>
3	Tecla 1 = usuário 31	4	Tecla 1 = usuário 41	5	Tecla 1 = usuário 51
	Tecla 2 = usuário 32		Tecla 2 = usuário 42		Tecla 2 = usuário 52
	Tecla 3 = usuário 33		Tecla 2 = usuário 43		Tecla 3 = usuário 53
	Tecla 4 = usuário 34		Tecla 4 = usuário 44		Tecla 4 = usuário 54
	Tecla 5 = usuário 35		Tecla 5 = usuário 45		Tecla 5 = usuário 55
	Tecla 6 = usuário 36		Tecla 6 = usuário 46		Tecla 6 = usuário 56
	Tecla 7 = usuário 37		Tecla 7 = usuário 47		Tecla 7 = usuário 57
	Tecla 8 = usuário 38		Tecla 8 = usuário 48		Tecla 8 = usuário 58
	Tecla 9 = usuário 39		Tecla 9 = usuário 49		Tecla 9 = usuário 59
	Tecla 0 = usuário 40		Tecla 0 = usuário 50		Tecla 0 = usuário 60

Grupo usuário (GU)	Usuários de 61 a 70	Grupo usuário (GU)	Usuários de 71 a 80	Grupo usuário (GU)	Usuários de 81 a 90
6	Tecla 1 = usuário 61	7	Tecla 1 = usuário 71	8	Tecla 1 = usuário 81
	Tecla 2 = usuário 62		Tecla 2 = usuário 72		Tecla 2 = usuário 82
	Tecla 3 = usuário 63		Tecla 3 = usuário 73		Tecla 3 = usuário 83
	Tecla 4 = usuário 64		Tecla 4 = usuário 74		Tecla 4 = usuário 84
	Tecla 5 = usuário 65		Tecla 5 = usuário 75		Tecla 5 = usuário 85
	Tecla 6 = usuário 66		Tecla 6 = usuário 76		Tecla 6 = usuário 86
	Tecla 7 = usuário 67		Tecla 7 = usuário 77		Tecla 7 = usuário 87
	Tecla 8 = usuário 68		Tecla 8 = usuário 78		Tecla 8 = usuário 88
	Tecla 9 = usuário 69		Tecla 9 = usuário 79		Tecla 9 = usuário 89
	Tecla 0 = usuário 70		Tecla 0 = usuário 80		Tecla 0 = usuário 90
	<b>Grupo usuário (GU)</b>	<b>Usuários de 91 a 97</b>			
		9	Tecla 1 = usuário 91		
			Tecla 2 = usuário 92		
			Tecla 3 = usuário 93		
			Tecla 4 = usuário 94		
			Tecla 5 = usuário 95		
			Tecla 6 = usuário 96		
			Tecla 7 = usuário 97		

**Obs.:** utilize a tabela acima nas programações a seguir.

### Programação de senhas utilizando a senha do instalador

#### Alterar as senhas utilizando a senha do instalador

Com a senha do instalador é permitido alterar somente a senha do instalador (Usuário = 99) e a do computador/acesso remoto (Usuário = 98). A senha do usuário 98 é sempre com 6 dígitos e não depende de configuração, já a senha do usuário 99 pode ser com 4 ou 6 dígitos.

Para utilizar senha de 6 dígitos, verificar o tópico: *Configurações gerais 1*

Para programar esta função, digite:

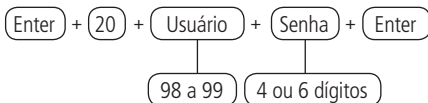

### *Apagar as senhas utilizando a senha do instalador*

A senha de usuário 99 (instalador) só pode ser alterada e não apagada. Já a senha do usuário 98 pode ser apagada.

Para apagar esta senha, digite:

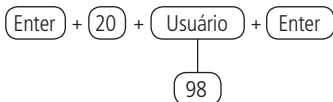

### **Programação de senhas utilizando a senha master**

#### *Alterar as senhas utilizando a senha master*

Com a senha master é permitido alterar a própria senha master, cadastrar as senhas secundárias (senha master - 00, usuários secundários - 01 a 96, senha de coação - 97).

Para utilizar senha de 6 dígitos, verificar o tópico: *Configurações gerais 1*

Para programar esta função, digite:

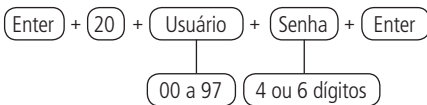

#### *Apagar as senhas utilizando a senha master*

A senha de usuário master - 00 só pode ser alterada e não apagada. Já as senhas do usuário 01 a 97 podem ser apagadas.

Para programar esta função, digite:

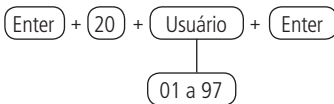

### **Permissões das senhas**

As senhas secundárias que forem criadas (01 a 96) terão permissão para ativar/desativar o sistema completo e podem ser habilitadas para terem os seguintes acessos/permissões de acordo com a necessidade de cada instalação.

- » **Partição:** as senhas com esta permissão poderão apenas ativar/desativar as partições (01 a 16) selecionadas previamente via comando.

- » **Somente ativa:** as senhas selecionadas poderão ativar o sistema, mas não terão permissão para desativar.
- » **Bypass:** inicialmente, somente a senha master tem permissão para executar cancelamento temporário de zonas (bypass), as senhas selecionadas para esta função terão permissão para cancelar zonas no momento da ativação do sistema.
- » **Parcial (stay):** as senhas com esta função habilitada, poderão ativar a central deixando habilitado somente o ambiente onde possui zonas que foram previamente configuradas para o modo *Parcial (stay)*. Lembrando que essa função pode ser aplicada tanto para a central particionada como para não particionada.

Estas 4 permissões podem ser habilitadas simultaneamente para qualquer uma das senhas de 01 a 96, por exemplo, a senha do usuário 15 pode ter ao mesmo tempo permissão para somente ativar a partição 01, ativar no modo *Parcial (stay)* e também realizar a anulação de zonas da partição 01.

Os comandos para habilitar/desabilitar as permissões descritas acima estão expostos a seguir:

#### Permissão para partição

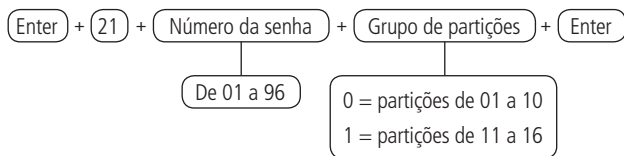

Após inserir o comando, através do teclado XAT 8000, marque quais partições a senha terá permissão, utilizando os números do teclado para deixar marcado referente a partição. Selecione o 0 para o grupo de partições de 1 a 10 e 1 para partições de 11 a 16. Após alterar o valor configurado, pressione a tecla *Enter*. Se desejar somente visualizar a configuração, pressione a tecla *Voltar/Sair* que nenhuma programação será alterada.

#### Permissão para somente ativar ou permissão para bypass

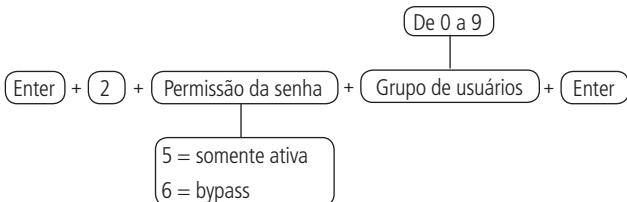

Utilize as teclas do teclado para habilitar as permissões para somente ativar e bypass para os usuários das posições 01 a 96, de forma que os números correspondentes que desejar ter a função habilitada permaneçam marcados no display e em seguida, confirme com a tecla *Enter*. Se desejar somente visualizar a configuração, pressione a tecla *Voltar/Sair* que nenhuma programação será alterada.

*Permissão para modo Parcial (stay)*

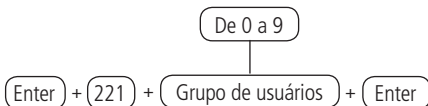

Utilize as teclas do teclado para habilitar as permissões para stay para os usuários das posições 01 a 96, de forma que os números correspondentes, que desejarem ter a função habilitada, permaneçam marcados no display e em seguida, confirme com a tecla *Enter*. Se desejar somente visualizar a configuração, pressione a tecla *Voltar/Sair* que nenhuma programação será alterada.

## 6.9. Configuração rápida para monitoramento e programar SMS

Nesta seção estão descritos de forma resumida os processos para reportagem de eventos para empresas de monitoramentos através dos canais de linha telefônica, comunicação IP e conexão GPRS. Também está descrita a opção para envio de SMS.

Para mais detalhes sobre estas programações consulte a seção 6.16. *Configurações de telefonia e monitoramento*.

### Monitoramento via linha telefônica

A central pode reportar os eventos via canal de linha telefônica (DTMF) – necessário módulo FXO 8000, para empresas de monitoramento, para isso devem ser programados os comandos a seguir:

**Obs.:** após inserir cada comando e confirmar com a tecla *Enter* devem ser ouvidos dois bipes rápidos, indicando que a programação foi aceita, caso contrário, houve algum erro.

#### » Entrar em modo de programação com a senha do instalador

*Enter + senha do instalador (padrão de fábrica: 9090)*

#### » Programar conta de monitoramento

*Enter + 15 + PP + Enter*, onde PP = partição de 01 a 16.

Após o comando, digite o número da conta de monitoramento com 4 dígitos e pressione a tecla *Enter* para confirmar.



- » **Programar número de telefone para a empresa de monitoramento**  
*Enter + 10 + M + número do telefone da empresa de monitoramento + Enter,*  
onde M = memória para telefone de 1 ou 2
- » **Programar o modo de reportagem como Regular telefone e Protocolo de comunicação para o telefone 1 e 2 como Contact-ID**  
*Enter + 17 + 1 + 0 + 0 + Enter*
- » **Programar número de tentativas para reportar um evento no padrão de fábrica - até 9 tentativas**  
*Enter + 13 + T + Enter,* onde T = número de tentativas de 1 a 9
- » **Programar nível de sinal DTMF**  
Se o nível DTMF padrão de fábrica armazenado na memória da central não funcionar, digite o comando a seguir e teste todas as opções de 0 a 6 para verificar em qual delas obtém-se o melhor resultado.  
*Enter + 18 + Enter + N + Enter,* onde N= nível de 0 a 6
- » **Sair do modo de programação com a senha do instalador ou então inserir um novo comando**  
Senha do instalador (padrão de fábrica: 9090).

### **Monitoramento via Ethernet/Wi-Fi**

A central pode reportar os eventos via comunicação IP para empresas de monitoramento (Software Receptor IP Intelbras), para isso devem ser programados os comandos a seguir:

Se estiver utilizando a conexão Wi-Fi antes de definir as opções de monitoramento, programe os seguintes comandos:

**Obs.:** a central conecta-se somente com roteadores de 2,4GHz.

- » **Entrar em modo de programação com a senha do instalador**  
*Enter + senha do instalador (padrão de fábrica: 9090)*
- » **Inserir nome da rede Wi-Fi a ser conectada**  
*Enter + 850 + Enter + Inserir nome da rede + Enter*
- » **Inserir senha da rede Wi-Fi a ser conectada**  
*Enter + 851 + Enter + Inserir a senha da rede + Enter*
- » **Habilitar Wi-Fi/definir tipo de configuração da rede a ser conectada**  
*Enter + 852 + Enter + TP + Enter*

## » TP = tipo de configuração

Seleção	Tipo de configuração
0	Wi-Fi desabilitado
1	Wi-Fi habilitado / em caso de falha AC, opera na bateria
2	Wi-Fi habilitado / somente com rede AC ativa

**Obs.:** » Após inserir cada comando e confirmar com a tecla *Enter* devem ser ouvidos dois bipes rápidos, indicando que a programação foi aceita, caso contrário, houve algum erro.

» O nome da rede e a senha devem ser inseridas exatamente como foi definida no roteador considerando as letras maiúsculas e minúsculas. Para alterar entre maiúscula e minúscula pressione a tecla *Desativa*.

## » Programar conta de monitoramento

*Enter* + 15 + PP + *Enter*, onde PP = partição de 01 a 16

Após o comando, digite o número da conta de monitoramento com 4 dígitos e pressione a tecla *Enter* para confirmar.

## » Programar o modo de reportagem

*Enter* + 17 + 4 + 0 + 0 + *Enter*

## » Programar prioridade de comunicação (somente Ethernet)

*Enter* + 19 + 0 + *Enter*

## » Programar IP de destino

*Enter* + 801 + I + *Enter*, onde I = 1 ou 2 (IP de destino 1 ou IP de destino 2)

Após o comando, digite o número do IP da empresa de monitoramento (exemplo: 192.168.001.100) e pressione a tecla *Enter* para confirmar.

## » Programar porta de comunicação de redes IP

Porta 1 = *Enter* + 802 + 1 + Número da porta com 4 dígitos + *Enter*

Porta 2 = *Enter* + 802 + 2 + Número da porta com 4 dígitos + *Enter*

## » Programar nome do domínio (DNS) de destino

Caso não deseje utilizar DNS, passe para o próximo comando, senão digite:

*Enter* + 803 + D + *Enter*, onde D = 1 ou 2 (DNS 1 ou DNS 2)

Após o comando, digite o nome do domínio DNS e pressione a tecla *Enter* para confirmar.

» **Programar opções de monitoramento via IP**

*Enter + 830 + Enter*

Após o comando, utilizando as teclas do teclado, habilite a opção desejada de 1 a 4, onde:

- » **1:** habilita o envio de eventos para a empresa de monitoramento 1.
- » **2:** habilita o envio de eventos para a empresa de monitoramento 2.
- » **3:** habilita o nome do domínio (DNS) da empresa de monitoramento 1.
- » **4:** habilita o nome do domínio (DNS) da empresa de monitoramento 2 e pressione a tecla *Enter* para confirmar.

» **Programar DHCP**

Caso não tenha um servidor de DHCP ou não deseje utilizar esta opção, não habilite a mesma e execute os próximos passos, onde máscara de rede, gateway, etc., serão adicionados manualmente e não recebidos da rede conectada.

*Enter + 831 + Enter*

Após o comando, utilizando as teclas do teclado, habilite a opção 1 (marcação 1) e pressione a tecla *Enter* para confirmar.

» **Programar a máscara de rede**

*Enter + 8130 + Enter*

Após o comando, digite o número da máscara de rede e pressione a tecla *Enter* para confirmar.

» **Programar o gateway**

*Enter + 8140 + Enter*

Após o comando, digite o número do gateway da rede e pressione a tecla *Enter* para confirmar.

» **Programar servidores DNS para Ethernet**

*Enter + 815 + S + Enter*, onde S = 1 ou 2 (Servidor 1 ou Servidor 2)

Após o comando, digite o número do servidor de DNS1 e pressione a tecla *Enter* para confirmar.

» **Programar o intervalo do Heartbeat Ethernet (teste de link)**

*Enter + 816 + TTM + Enter*, onde TTM = intervalo de tempo variando de 000 a 255 minutos (padrão de fábrica: 5 minutos)

» **Sair do modo de programação com a senha do instalador**

Senha do instalador (padrão de fábrica: 9090)

### » **Verificar conexão ao serviço do Receptor IP**

Pressione a tecla *Menu*, navegue através das teclas direcionais, acesse a opção *Conexões* e verifique se a marcação para a opção *Eth: IP1 e/ou IP2* está habilitada. Se sim, a central está conectada via Ethernet com o software receptor IP através dos IPs que foram habilitados.

### **Monitoramento via GPRS**

A central pode reportar os eventos via canal GPRS – necessário módulo XAG 8000, para empresas de monitoramento, sendo que o envio de eventos para empresas de monitoramento irá utilizar o canal GPRS para enviar para endereços IPs, assim como a conexão Ethernet. Os comandos a serem programados estão a seguir:

**Obs.:** após inserir cada comando e confirmar com a tecla *Enter* devem ser ouvidos dois bipes rápidos, indicando que a programação foi aceita, caso contrário, houve algum erro.

### » **Entrar em modo de programação com a senha do instalador**

*Enter + senha do instalador (padrão de fábrica: 9090)*

### » **Programar conta de monitoramento**

*Enter + 15 + PP + Enter*, onde PP = partição de 01 a 16

Após o comando, digite o número da conta de monitoramento com 4 dígitos e pressione a tecla *Enter* para confirmar.

### » **Programar o modo de reportagem**

*Enter + 17 + 4 + 0 + 0 + Enter*

### » **Programar prioridade de comunicação (somente GPRS)**

*Enter + 19 + 1 + Enter*

### » **Programar IP de destino**

*Enter + 801 + I + Enter*, onde I = 1 ou 2 (IP de destino 1 ou IP de destino 2)

Após o comando, digite o número do IP da empresa de monitoramento 1 (exemplo: 192.168.001.100) e pressione a tecla *Enter* para confirmar.

### » **Programar porta de comunicação de redes IP**

*Porta 1 = Enter + 802 + 1 + Número da porta com 4 dígitos + Enter*

*Porta 2 = Enter + 802 + 2 + Número da porta com 4 dígitos + Enter*

» **Programar nome do domínio (DNS) de destino**

Caso não deseje utilizar DNS, passe para o próximo comando, senão digite:

*Enter + 803 + D + Enter*, onde D = 1 ou 2 (DNS 1 ou DNS 2).

Após o comando, digite o nome do domínio DNS e pressione a tecla *Enter* para confirmar.

» **Programar opções de monitoramento via IP**

*Enter + 830 + Enter*

Após o comando, utilizando as teclas do teclado, habilite a opção desejada de 1 a 4, onde:

- » **1:** habilita o envio de eventos para a empresa de monitoramento 1.
- » **2:** habilita o envio de eventos para a empresa de monitoramento 2.
- » **3:** habilita o nome do domínio (DNS) da empresa de monitoramento 1.
- » **4:** habilita o nome do domínio (DNS) da empresa de monitoramento 2 e pressione a tecla *Enter* para confirmar.

» **Habilitar o chip a ser utilizado**

*Enter + 832 + Enter*

Após o comando, utilize as teclas do teclado para habilitar as opções 1 (chip 1), 2 (chip 2).

» **Programar login**

*Enter + 822 + O + Enter*, onde O = 1 ou 2 (operadora 1 ou operadora 2)

Após o comando, digite o login (de acordo com a operadora utilizada) e depois pressione a tecla *Enter* para confirmar.

» **Programar senha**

*Enter + 823 + O + Enter*, onde O = 1 ou 2 (operadora 1 ou operadora 2)

Após o comando, digite a senha (de acordo com a operadora utilizada) e depois pressione a tecla *Enter* para confirmar.

» **Programar APN**

*Enter + 824 + O + Enter*, onde O = 1 ou 2 (operadora 1 ou operadora 2)

Após o comando, digite o APN (de acordo com a operadora utilizada) e depois pressione a tecla *Enter* para confirmar.

» **Para programar o PIN (Personal Identification Number)**

Caso deseje utilizar o PIN, realize o comando apresentado na sequência, senão passe para o próximo comando.

Caso o PIN esteja incorreto o chip será bloqueado.

*Enter + 825 + O + Número do PIN com 4 dígitos + Enter*, onde O = 1 ou 2 (operadora 1 ou operadora 2)

» **Intervalo do Heartbeat GPRS (teste de link)**

*Enter + 827 + TTM + Enter*, onde TTM = tempo de intervalo do Heartbeat de 000 a 255 minutos (padrão 005 minutos)

» **Servidores DNS para GPRS**

*Enter + 828 + S + Enter*, onde S = 1 ou 2 (Servidor 1 ou Servidor 2)

Após inserir o comando, digite o código do servidor de DNS (de acordo com o servidor utilizado) e depois pressione a tecla *Enter* para confirmar.

» **Intervalo entre tentativas de conexões GPRS**

*Enter + 829 + TG + Enter*, onde TG = tempo de intervalo das tentativas de reconexão de 00 a 20 (padrão 00 minutos)

» **Sair do modo de programação com a senha do instalador**

Senha do instalador (padrão de fábrica: 9090)

» **Verificar o nível de sinal do GPRS**

Pressione a tecla *Menu*, navegue através das teclas de direção, acesse a opção *Sinal GPRS* e verifique o sinal através das marcações de 1 a 10.

» **Verificar conexão ao serviço do Receptor IP**

Pressione a tecla *Menu*, navegue através das teclas de direção, acesse a opção *Conexões* e verifique se o marcador para a opção *GPRS: IP1* e/ou *IP2* está preenchido. Se sim, a central está conectada via GPRS com o software Receptor IP através dos chips que foram habilitados.

## **Programar SMS**

A central de alarme pode enviar mensagens informativas via SMS para os telefones celulares programados. Os comandos a serem programados estão a seguir:

**Obs.:** após inserir cada comando e confirmar com a tecla *Enter* devem ser ouvidos dois bipes rápidos, indicando que a programação foi aceita, caso contrário, houve algum erro.

» **Entrar em modo de programação com a senha do instalador**

*Enter + senha do instalador* (padrão de fábrica: 9090)

» **Programar opções do canal GPRS para habilitar chips e envio/recebimento de SMS**

*Enter + 832 + Enter*

Após o comando, utilize as teclas do teclado para habilitar as opções 1 (*chip 1*), 2 (*chip 2*), 3 (*enviar SMS*), 4 (*receber SMS*) e pressione a tecla *Enter* para confirmar.

» **Selecionar eventos SMS**

*Enter + 833 + Enter*

Após o comando, utilize as teclas do teclado para habilitar as opções 1, 2, 3, 4 e pressione a tecla *Enter* para confirmar.

» **Programar telefone para SMS**

*Enter + 84 + M + Número do telefone com até 20 dígitos + Enter*, onde M = número da memória variando de 1 a 5.

O número do telefone deve ter no máximo 20 dígitos e estar no formato: *0 + código da operadora + código de área + número do telefone iniciado com o dígito 9*.

» **Sair do modo de programação com a senha do instalador**

Senha do instalador (padrão de fábrica: *9090*).

» **Testar para verificar se funcionou a configuração SMS**

» **Teste de recebimento de SMS:** ativar a central e aguardar a recepção do evento de ativação por SMS.

» **Teste de envio de SMS:** desativar a central manualmente e depois enviar uma mensagem de SMS usando o celular na seguinte forma: *!Senha MasterA!*, se a senha master for, por exemplo, 1234 o comando será: *!1234A!*. Aguarde e verifique se a central foi ativada.

## **6.10. Configurações de zonas**

As configurações de zona podem ser realizadas para adequar/definir funcionalidades que melhor se enquadram ao ambiente de operação da central de alarme.

A tabela a seguir demonstra em qual grupo a zona está, sendo divididas em 10 e as teclas do teclado sendo referentes a cada zona, de acordo com o grupo escolhido.

Grupo	Zonas de 1 a 10	Grupo	Zonas de 11 a 20	Grupo	Zonas de 21 a 30
0	Tecla 1 = zona 1	1	Tecla 1 = zona 11	2	Tecla 1 = zona 21
	Tecla 2 = zona 2		Tecla 2 = zona 12		Tecla 2 = zona 22
	Tecla 3 = zona 3		Tecla 3 = zona 13		Tecla 3 = zona 23
	Tecla 4 = zona 4		Tecla 4 = zona 14		Tecla 4 = zona 24
	Tecla 5 = zona 5		Tecla 5 = zona 15		Tecla 5 = zona 25
	Tecla 6 = zona 6		Tecla 6 = zona 16		Tecla 6 = zona 26
	Tecla 7 = zona 7		Tecla 7 = zona 17		Tecla 7 = zona 27
	Tecla 8 = zona 8		Tecla 8 = zona 18		Tecla 8 = zona 28
	Tecla 9 = zona 9		Tecla 9 = zona 19		Tecla 9 = zona 29
	Tecla 0 = zona 10		Tecla 0 = zona 20		Tecla 0 = zona 30
Grupo	Zonas de 31 a 40	Grupo	Zonas de 41 a 50	Grupo	Zonas de 51 a 60
3	Tecla 1 = zona 31	4	Tecla 1 = zona 41	5	Tecla 1 = zona 51
	Tecla 2 = zona 32		Tecla 2 = zona 42		Tecla 2 = zona 52
	Tecla 3 = zona 33		Tecla 3 = zona 43		Tecla 3 = zona 53
	Tecla 4 = zona 34		Tecla 4 = zona 44		Tecla 4 = zona 54
	Tecla 5 = zona 35		Tecla 5 = zona 45		Tecla 5 = zona 55
	Tecla 6 = zona 36		Tecla 6 = zona 46		Tecla 6 = zona 56
	Tecla 7 = zona 37		Tecla 7 = zona 47		Tecla 7 = zona 57
	Tecla 8 = zona 38		Tecla 8 = zona 48		Tecla 8 = zona 58
	Tecla 9 = zona 39		Tecla 9 = zona 49		Tecla 9 = zona 59
	Tecla 0 = zona 40		Tecla 0 = zona 50		Tecla 0 = zona 60
Grupo	Zonas de 61 a 64				
	6				
	Tecla 1 = zona 61				
	Tecla 2 = zona 62				
	Tecla 3 = zona 63				
Tecla 4 = zona 64					

### Habilitar/Desabilitar zonas

As zonas que não estiverem sendo utilizadas, devem ser desabilitadas para que não disparem quando a central for ativada utilizando um controle remoto, ou ainda que, ao tentar ativar a central utilizando uma senha válida, o teclado emita um bipe de erro indicando que a central possui zonas abertas.

Para programar esta função, digite:

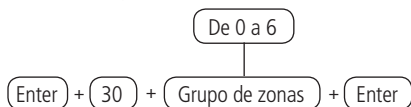

Utilize as teclas do teclado para definir o estado da zona, de forma que os números referentes, que desejarem ter a zona ativa, permaneçam marcados e as zonas que deverão ficar inativas permaneçam desmarcadas e em seguida, confirme com a tecla *Enter*.



## Modo *Parcial (stay)*

Quando o sistema for ativado em modo *Parcial (stay)*, somente as zonas definidas para este modo ao serem violadas/ativadas não irão gerar disparo. Este modo é útil para ativar zonas em casos onde não se deseja ativar o sistema por inteiro ou toda a partição, como por exemplo, somente ativar as zonas externas do perímetro. As zonas definidas como modo *Parcial* podem pertencer a qualquer partição da central.

Para programar, digite:

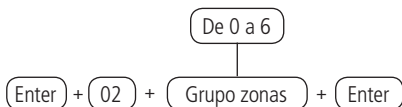

Utilize as teclas do teclado para definir quais zonas terão o modo *Parcial (stay)*, de forma que os números referentes, que desejarem ter a zona com o modo *Parcial*, permaneçam marcados e as zonas sem a função permaneçam desmarcadas e em seguida, confirme com a tecla *Enter*.

**Obs.:** se a central for ativada no modo *Completo*, todas as zonas, inclusive as definidas como modo *Parcial* serão ativadas, dessa forma também acontecerá com a ativação de partições da central, ativando as zonas definidas como modo *Parcial*.

## Funções das zonas

As zonas da central de alarme saem de fábrica configuradas como sendo imediatas, ou seja, ao serem violadas geram o evento/disparo imediato, porém podem ser configuradas para as seguintes funções:

- » **Zona temporizada para entrada:** permite definir quais zonas serão temporizadas quando a central estiver ativada. Se uma zona temporizada for aberta/violada com a central ativada, a temporização de entrada será iniciada, sendo necessário desativar o sistema antes do fim da temporização para o alarme não disparar. Se uma zona não temporizada for aberta antes da desativação do sistema, o disparo será imediato. Para definir o tempo consulte a seção *Temporização de entrada*.
- » **Zona seguidora:** esta configuração só é válida se utilizada em conjunto com uma zona temporizada com a central de alarme ativada. A zona pode se comportar de duas maneiras distintas:
  - » Caso alguém entre em uma zona temporizada e em seguida, entre na zona seguidora, o comportamento será de zona temporizada.
  - » Caso alguém entre em uma zona seguidora sem ter passado antes por uma zona temporizada, o comportamento será de zona imediata.

- » **Zona 24 horas:** nesta configuração, a zona permanece ativada 24 horas por dia, mesmo quando o sistema estiver desativado. Pode ser configurada para disparo audível ou silencioso. Para definir o tipo de disparo consulte a seção *Modo de operação da zona*.
- » **Zona pânico:** esta função foi concebida para solicitar ajuda em uma situação de perigo. No momento em que a zona for violada, o evento de pânico será reportado à empresa de monitoramento. É possível programar esta função no modo *Audível* ou *Silencioso*. Para definir o tipo de disparo consulte a seção *Modo de operação da zona*.
- » **Zona pânico médico:** quando a zona for violada, o evento de emergência médica será reportado à empresa de monitoramento e a sirene emitirá bipes com duração de 1 segundo a cada 6 segundos.
- » **Zona de incêndio:** tem a função de monitorar sensores de incêndio – utilizar o Transmissor universal TX 8000 para recepcionar o sinal de um sensor de incêndio com fio. A zona configurada irá permanecer ativa 24 horas por dia. Caso o sensor detecte algum problema, o evento de incêndio será reportado à empresa de monitoramento e a sirene emitirá toques pulsados. Na maioria dos casos, os sensores de incêndio possuem contatos normalmente abertos (NA) e para configurar a zona, esteja neste modo, consulte a seção *Modo de operação da zona*.

Uma zona só pode ser configurada para uma das funções citadas. Desse modo, se uma zona for configurada para mais de uma função, apenas a última função selecionada será aceita. Por exemplo, se a zona 2 for configurada como temporizada e depois configurada como zona 24 horas, a zona 2 irá operar de acordo com a última configuração feita, neste caso, zona 24 horas.

Para programar esta função, digite:

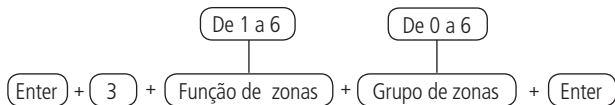

Funções das zonas	
1	Temporizada
2	Seguidora
3	24 horas
4	Pânico
5	Emergência médica
6	Incêndio

Utilize as teclas do teclado para definir a função da zona, de forma que os números referentes, que desejarem ter a zona com a determinada função, permaneçam marcados e as zonas sem a função permaneçam desmarcadas e em seguida, confirme com a tecla *Enter*.

**Obs.:** cada zona pode ter apenas uma função e caso seja feita uma programação em uma zona já configurada com outra função, ficará a última programação feita como operante.

### Modo de operação da zona

Em conjunto com as configurações de *Funções das zonas* citadas acima, a zona pode ser configurada para os seguintes modos de operação:

- » **Silencioso:** se houver disparo em uma zona configurada para o modo *Silencioso*, a sirene não será acionada, porém o evento correspondente será enviado à empresa de segurança/aplicações cadastradas e os telefones pessoais programados serão chamados.
- » **Contato normalmente aberto:** as zonas saem de fábrica preparadas para o uso de sensores com contato normalmente fechado (NF). Caso deseje utilizar os sensores com contato sendo normalmente aberto (NA), por exemplo, sensores de incêndio (através do TX 8000), ative este modo de operação na central para a zona correspondente.

Para definir um modo de operação para as zonas, utilize o comando a seguir:

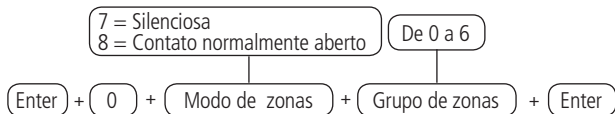

Utilize as teclas do teclado para definir o modo da zona, de forma que os números referentes, que desejarem ter a zona com o determinado modo, permaneçam marcados e as zonas sem o modo permaneçam desmarcadas e em seguida, confirme com a tecla *Enter*.

**Obs.:** as programações realizadas em um sensor só serão efetivadas após um acionamento do *tamper*, disparo ou então ao acionar rapidamente o seu respectivo botão de sincronismo.

### Cancelamento automático de zonas

Esta função irá cancelar temporariamente uma zona se esta disparar o número de vezes programado, dentro de uma mesma ativação. Por exemplo, com o número de disparos programado para 4, na quarta vez que um sensor disparar enquanto o sistema estiver ativado, a zona correspondente será anulada e o evento correspondente será enviado à empresa de monitoramento.

Quando o sistema for desativado, a zona voltará ao seu funcionamento normal. Se o número de disparos for programado como 0 a função será desabilitada.

Para programar esta função, digite:

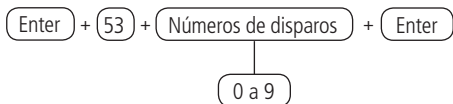

Para editar/visualizar o valor programado, digite:



Após alterar o valor configurado, pressione a tecla *Enter*. Se desejar somente visualizar a configuração, pressione a tecla *Voltar/Sair* que nenhuma programação será alterada.

## 6.11. Programar o particionamento da central

### Habilitar o particionamento

Para habilitar o particionamento da central (a central pode ter até 16 partições com ativação/desativação e reporte de eventos independente), deve ser programado:

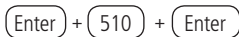

Utilize a tecla *1* do teclado para habilitar o particionamento da central, de forma que o número 1 permaneça marcado para habilitar e desmarcado para desabilitar o particionamento e em seguida, confirme com a tecla *Enter*. Se desejar somente visualizar a configuração, pressione a tecla *Voltar/Sair* que nenhuma programação será alterada.

### Partição da zona

Quando o sistema estiver particionado, as zonas podem ser divididas da seguinte forma:

- » **Zona comum (padrão):** a zona não pertence a nenhuma das partições. Só é ativada quando todas as partições forem ativadas (ativação pela senha master ou senha total) e desativada sempre que uma das mesmas receber o comando para desativação.
- » **Zona definida a uma das partições:** as zonas assim definidas serão ativadas/desativadas quando a partição desejada (01 a 16) for ativada/desativada ou quando o sistema for ativado em modo *Parcial* (stay).

Para escolher a qual partição uma determinada zona (sensor) deverá pertencer, programar:

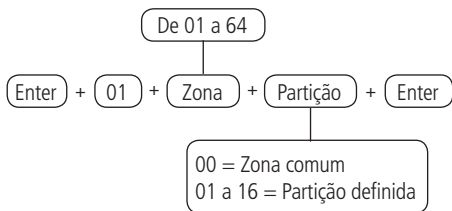

Para editar/visualizar a partição das zonas programadas, digite:

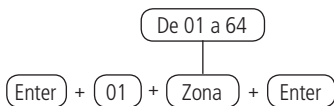

Após alterar o valor configurado, pressione a tecla *Enter*. Se desejar somente visualizar a configuração, pressione a tecla *Voltar/Sair* que nenhuma programação será alterada.

**Obs.:** se não forem definidas zonas à partição, a mesma ficará inativa.

### Partições das senhas

As senhas secundárias que forem criadas (01 a 96) saem de fábrica sem permissão para operar partições. Ao habilitar o particionamento é necessário selecionar quais as partições o usuário terá permissão para Ativar/Desativar utilizando o comando a seguir.

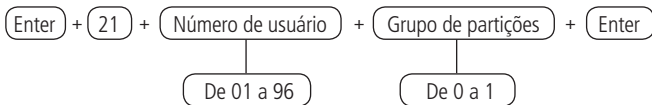

Após inserir o comando, através do teclado XAT 8000, marque quais partições a senha terá permissão, utilizando os números do teclado para deixar marcado referente a partição. Após alterar o valor configurado, pressione a tecla *Enter*. Se desejar somente visualizar a configuração, pressione a tecla *Voltar/Sair* que nenhuma programação será alterada.

**Atenção:** além dos pontos de programação acima citados, é necessário que as senhas de usuário sejam criadas/definidas (tópico *Senhas*) além do cadastro de controles sem fio para acesso (tópico *Controle remoto*) e também definir o particionamento de teclados (tópico *Teclado*) e sirenes (tópico *Sirenes sem fio*).

Para editar/visualizar o valor programado, digite:

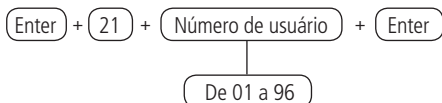

## 6.12. Temporizações

### Temporização de entrada

A temporização de entrada é utilizada quando se deseja ter um tempo para entrar no ambiente protegido e desativar a central sem disparar o alarme (é necessário habilitar a zona como temporizada, consultar a seção *Funções das zonas*).

Quando está ativada, se houver o acionamento de algum sensor ligado à zona temporizada, a central memoriza a violação e espera o tempo programado para disparar o alarme. Portanto, se a central não for desativada durante esse período, o alarme será disparado mesmo que o sensor tenha voltado ao normal.

Este tempo é programável de 000 (temporização desativada) até 255 segundos. A temporização sai de fábrica programada para 30 segundos (sistema não particionado ou particionado aplicando-se a todas as partições). Em sistemas não particionados programe o tempo de entrada com o endereço da partição sendo 01.

**Obs.:** » *O bipe de saída no teclado sai de fábrica habilitado e não irá emitir o bipe de entrada por medida de segurança no teclado quando estiver contando o tempo de entrada.*

» *Quando o teclado está fechado e ativamos a central de alarme através do aplicativo AMT MOBILE V3 ou GUARDIAN, mesmo com a função Bipe de saída no teclado estiver habilitada ela não irá emitir o Bipe.*

Para programar esta função, digite:

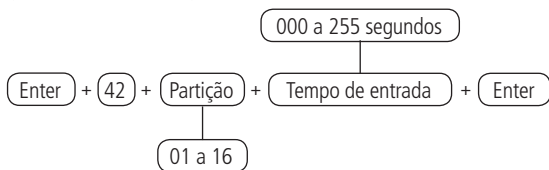

Para editar/visualizar o valor programado, digite:

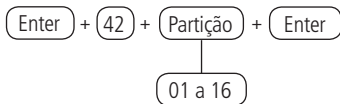

Após alterar o valor configurado, pressione a tecla *Enter*. Se desejar somente visualizar a configuração, pressione a tecla *Sair* que nenhuma programação será alterada.

### Temporização de saída

A temporização de saída é utilizada quando se deseja ativar a central pelo teclado, e ter tempo para sair do local antes do alarme disparar.

Este tempo é programável de 000 (temporização desativada) até 255 segundos e sai de fábrica programado para 30 segundos.

Se a temporização estiver programada, quando a central de alarme for ativada pelo teclado, este irá emitir bipes a cada 1 segundo, e nos últimos 5 segundos da temporização, os bipes serão mais rápidos.

Todas as zonas da partição a ser programada serão afetadas pela temporização de saída, exceto as zonas programadas como 24 horas, Pânico, Emergência médica ou Incêndio.

A temporização de saída é válida somente para ativação da central via teclado. Quando a ativação é feita via controle remoto a temporização será sempre zero (instantâneo). Em sistemas não particionados programe o tempo de saída com o endereço da partição sendo 01.

Para programar esta função, digite:

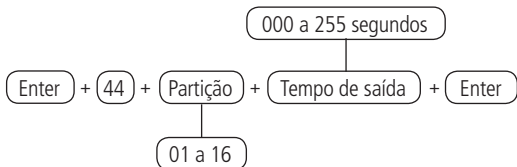

Para editar/visualizar o valor programado, digite:

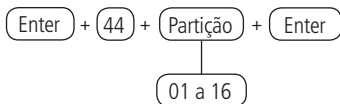

Após alterar o valor configurado, pressione a tecla *Enter*. Se desejar somente visualizar a configuração, pressione a tecla *Sair* que nenhuma programação será alterada.

### **Desabilitar bipe de saída**

Esta função permite desabilitar somente os bipes de tempo de saída que são emitidos pelos teclados sem fio (somente são emitidos bipes quando o tempo é diferente de zero).

Para programar esta função, digite:

**Enter** + **514** + **Enter**

Após inserir o comando, utilize a tecla **8** para marcar/habilitar esta função e em seguida, confirme com a tecla *Enter*. Se desejar somente visualizar a configuração, pressione a tecla *Voltar ou Sair* que nenhuma programação será alterada.

**Obs.:** esta função sai desabilitada de fábrica e caso programada será aplicada a todos os teclados cadastrados na central de alarme.

## **6.13. Configurações de tempo da central de alarme**

A central de alarme possui relógio e calendário internos e devem ser programados corretamente para que na ocorrência de um evento, ele seja armazenado no buffer da central (últimos 512 eventos) com a data e hora corretas, para consulta remota através dos software de monitoramento/acionamento. Quando o evento é transmitido à empresa de monitoramento, data e hora não serão transmitidas.

### **Relógio**

Para programar o relógio, digite:

**Enter** + **400** + **Horas** + **Minutos** + **Segundos** + **Enter**

**hh**                      **mm**                      **ss**

Para editar/visualizar o valor programado, digite:

**Enter** + **400** + **Enter**

Após alterar o valor configurado, pressione a tecla *Enter*. Se desejar somente visualizar a configuração, pressione a tecla *Sair* que nenhuma programação será alterada.



## Calendário

Para programar o calendário, digite:

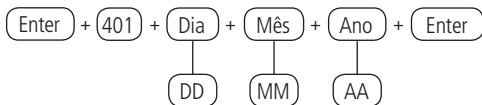

Para editar/visualizar o valor programado, digite:



Após alterar o valor configurado, pressione a tecla *Enter*. Se desejar somente visualizar a configuração, pressione a tecla *Sair* que nenhuma programação será alterada.

**Obs.:** caso o relógio e o calendário não sejam programados corretamente, a central de alarme funcionará normalmente, porém a data e hora dos eventos armazenados no buffer interno não irão corresponder à data e hora reais e também a definição de feriados e autoativação pode não operar corretamente.

## Ajuste do dia da semana

Ajusta o dia da semana atual para alinhar o dia corrente do mês com o dia da semana.

Para programar esta função, digite:

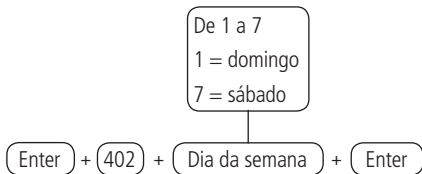

Para editar/visualizar o valor programado, digite:



Após alterar o valor configurado, pressione a tecla *Enter*. Se desejar somente visualizar a configuração, pressione a tecla *Sair* que nenhuma programação será alterada.

## Intervalo de tempo para sincronização de data e hora

Quando esta função está habilitada a central de alarme irá sincronizar a data e hora com o servidor onde está instalado o software Intelbras Receptor IP (sincronização padrão de fábrica 24 horas), para softwares de terceiros os mesmos devem ser consultados. A sincronização ocorrerá nas seguintes situações:

- » No intervalo de tempo programado.
- » No momento em que a central de alarme é ligada na rede elétrica.
- » Se a data e hora forem alteradas manualmente.
- » Em caso de queda da conexão com o servidor.

Para programar esta função, digite:

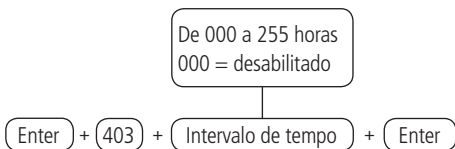

Para editar/visualizar o valor programado, digite:



Após alterar o valor configurado, pressione a tecla *Enter*. Se desejar somente visualizar a configuração, pressione a tecla *Sair* que nenhuma programação será alterada.

## 6.14. Teste periódico

Esta função é utilizada para verificar a integridade do canal de comunicação entre a central de alarme e a empresa de monitoramento.

Se programado, periodicamente será reportado o evento *Teste periódico*. Desse modo, se a empresa de monitoramento não receber este evento no período programado, o canal de comunicação pode ser considerado inoperante.

A função *Teste periódico* pode operar em dois modos:

- » **Horário:** o evento de teste periódico é enviado uma vez por dia sempre no horário programado. Se este modo estiver programado, o teste por intervalo de tempo será ignorado.
- » **Intervalo de tempo:** o teste periódico é enviado em intervalos de tempo programáveis de 1 a 255 horas.

**Obs.:** não é possível utilizar os dois modos de operação ao mesmo tempo, se o teste por horário estiver programado o teste por intervalo de tempo será anulado.

### Teste periódico por horário

Para programar esta função, digite:

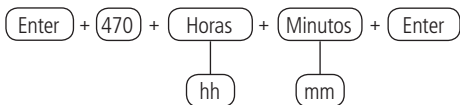

Para cancelar o teste periódico por horário, digite:



Para editar/visualizar o valor programado, digite:



Após alterar o valor configurado, pressione a tecla *Enter*. Se desejar somente visualizar a configuração, pressione a tecla *Sair* que nenhuma programação será alterada.

### Teste periódico por intervalo de tempo

Para programar esta função, digite:

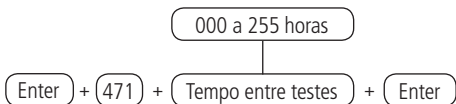

**Obs.:** para desativar o teste periódico por intervalo de tempo, programar como 000.

Para editar/visualizar o valor programado, digite:



Após alterar o valor configurado, pressione a tecla *Enter*. Se desejar somente visualizar a configuração, pressione a tecla *Sair* que nenhuma programação será alterada.

## 6.15. Autoativação

Com esta função habilitada a central de alarme irá ativar se todas as zonas estiverem fechadas e não houver movimento no ambiente durante o tempo programado, a qualquer hora do dia, ou após um horário programado. O tempo é programável de 01 a 99 minutos (inatividade), isto é, até uma hora e trinta e nove minutos, a qualquer hora do dia. No caso de centrais particionadas, a *Autoativação* quando executada, será exercida em todas as partições com a opção de autoativação da partição habilitada. Caso queira utilizar a Autoativação por partição, consultar o tópico *Programar o particionamento da central*.

A seguir apresentamos exemplos da utilização da autoativação:

### » Exemplo 1

Em um local onde não existe um horário fixo para ativar a central de alarme podemos programar a *Autoativação por inatividade* para ocorrer sempre que todos os sensores fiquem fechados, por exemplo, por 50 minutos. Este tempo deve ser escolhido de acordo com a rotina do local. Se for bastante movimentado, o tempo pode ser menor. Se houver pouca circulação de pessoas, o tempo deve ser maior, para evitar que a central de alarme seja ativada em uma hora indesejada.

### » Exemplo 2

Em um escritório, que fecha todos os dias às 18h00min, pode ser programado para que a função *Autoativação programada* só comece a funcionar a partir das 18h00min. Desta forma, é possível diminuir ou eliminar o tempo de inatividade programado, sem risco da central ser ativada durante o dia.

A autoativação programada e por Inatividade podem ser utilizadas em conjunto. Por exemplo, caso queira que a central arme automaticamente por inatividade somente depois das 22h00min.

Para esta programação temos 3 exemplos que explicam a Autoativação da central, exibidos a seguir, considerando que a Autoativação programada será às 22h00min e o tempo de inatividade será de 10 minutos:

1. Houve detecção de um sensor (abertura e fechamento) às 21h50min, então a central irá ativar automaticamente às 22h00min.
2. Houve detecção de um sensor (abertura e fechamento) às 21h55min, então a central irá ativar automaticamente às 22h05min.
3. Houve abertura de um sensor (somente abertura) às 21h59min e este sensor permaneceu aberto até 22h30min, então a central irá ativar automaticamente às 22h40min.

## Autoativação por inatividade

Com esta função programada, a central irá ser ativada assim que o tempo definido para que as zonas permaneçam fechadas seja concretizado. O tempo deve ser inserido com dois dígitos de 00 a 99 minutos. Caso seja digitado 00, a Autoativação por inatividade será cancelada.

Para programar esta função, digite:

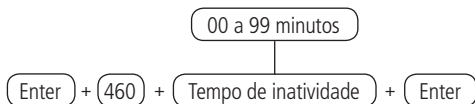

Para editar/visualizar o valor programado, digite:



Após alterar o valor configurado, pressione a tecla *Enter*. Se desejar somente visualizar a configuração, pressione a tecla *Sair* que nenhuma programação será alterada.

## Autoativação e autodesativação programadas

Estas funções permitem ativar e desativar o sistema automaticamente em horários pré-programados, um para cada dia da semana e mais um especial para feriados.

Para utilizar a função siga o procedimento:

1. Selecione os dias da semana em que a Autoativação irá ocorrer;
2. Selecione os dias da semana para a Autodesativação;
3. Programe os horários desejados;
4. Ajuste a data e hora do sistema;
5. Ajuste o dia da semana;
6. Se desejar habilitar o sincronismo automático de data e hora com o servidor (certificar que está sendo utilizado a última versão do Intelbras Receptor IP para que a função tenha efeito correto).

Utilize a tabela a seguir referente as programações seguintes necessárias:

Tecla	Dia da semana
Tecla 1	Domingo
Tecla 2	Segunda-feira
Tecla 3	Terça-feira
Tecla 4	Quarta-feira
Tecla 5	Quinta-feira

Tecla 6	Sexta-feira
Tecla 7	Sábado
Tecla 8	Feriado

### Seleção de autoativação/autodesativação por partições

Seleciona quais partições irão possuir a função de autoativação e autodesativação programadas. Padrão de fábrica, todas as partições habilitadas.

Para programar esta função, digite:

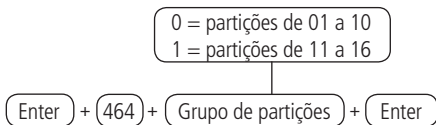

Utilize as teclas do teclado para habilitar a função nas partições, sendo que as partições de 01 a 10 estão no grupo de partições 0 e as partições de 11 a 16 estão no grupo de partições 1, de forma que os números correspondentes as partições que desejarem ter a função habilitada permaneçam marcados no display e em seguida, confirme com a tecla *Enter*. Se desejar somente visualizar a configuração, pressione a tecla *Voltar ou Sair* que nenhuma programação será alterada.

**Obs.:** se todas as partições estiverem selecionadas, a autoativação só irá ocorrer se todas as zonas da central estiverem fechadas.

### Dias da semana para autoativação

Seleciona os dias em que a Autoativação por partição irá ocorrer.

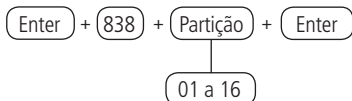

Utilize as teclas do teclado para definir os dias para ocorrer a autoativação por partição, de forma que os números referentes, que desejarem ter os dias habilitados, permaneçam marcados e os dias com a função desabilitada permaneçam desmarcados e em seguida, confirme com a tecla *Enter*.

**Obs.:** no comando acima para central não particionada, usar Partição = 01.

## Horário autoativação

Selecione o horário que a Autoativação por partição irá ocorrer.

Para programar esta função, digite:

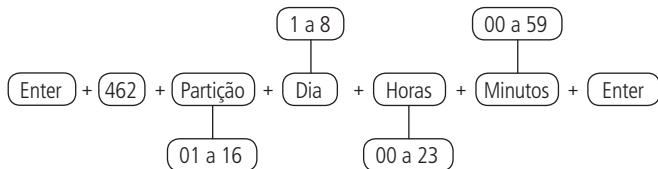

**Obs.:** no comando acima para central não particionada, usar Partição = 01.

Para editar/visualizar o valor programado, digite:

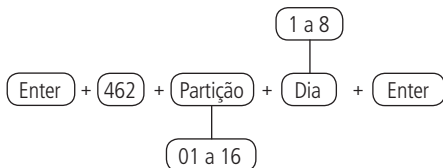

Após alterar o valor configurado, pressione a tecla *Enter*. Se desejar somente visualizar a configuração, pressione a tecla *Voltar/Sair* que nenhuma programação será alterada.

## Dias da semana para Autodesativação

Selecione os dias em que a Autodesativação por partição irá ocorrer.

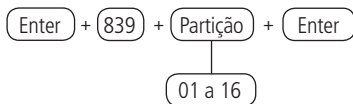

Utilize as teclas do teclado para definir os dias para ocorrer a autodesativação por partição, de forma que os números referentes, que desejarem ter os dias habilitados, permaneçam marcados e os dias com a função desabilitada permaneçam desmarcados e em seguida, confirme com a tecla *Enter*.

**Obs.:** no comando acima para central não particionada, usar Partição = 01.

## Horário autodesativação

Selecione o horário que a Autodesativação por partição irá ocorrer.

Para programar esta função, digite:

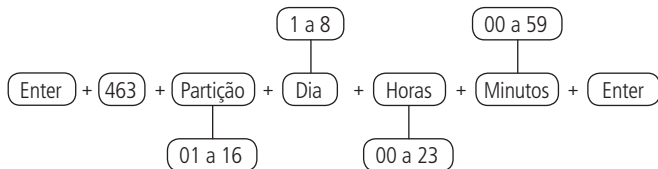

**Obs.:** no comando acima para central não particionada, usar Partição = 01.

Para editar/visualizar o valor programado, digite:

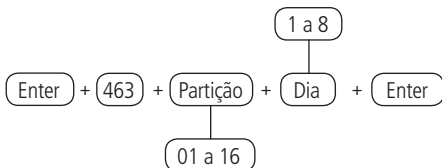

Após alterar o valor configurado, pressione a tecla *Enter*. Se desejar somente visualizar a configuração, pressione a tecla *Voltar/Sair* que nenhuma programação será alterada.

## Feriados

A central possui 10 memórias (0 a 9) para programar datas que exijam um horário especial para a Autoativação e Autodesativação.

Quando a data do sistema for igual a uma das datas programadas, as configurações do dia da semana serão sobrepostas pelos horários programados no endereço dos comandos descritos anteriormente, referentes a programação de autoativação da central de alarme.

Para o correto funcionamento desta função é necessário conferir se as seguintes programações de autoativação e autodesativação programadas estão habilitadas corretamente:

- » Dias para autoativação programada.
- » Horário da autoativação programada.
- » Dias para autodesativação programada.



- » Horário da autodesativação programada.
- » Ajuste do dia da semana.
- » Intervalo de tempo para sincronização de data e hora.

### Definir feriados para Autoativação/Autodesativação

Caso a central esteja particionada, podem ser definidos feriados por partição.

Para programar esta função digite:

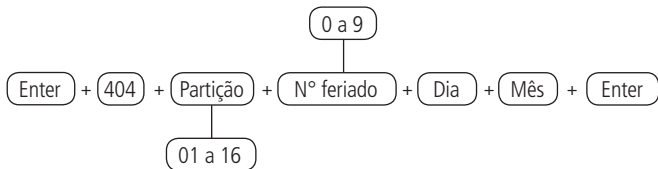

**Obs.:** » No comando acima para central não particionada, usar Partição = 01.

- » Para desabilitar um feriado programar a data com o valor 00 para Dia e Mês.
- » Para editar/visualizar o valor programado, digite:

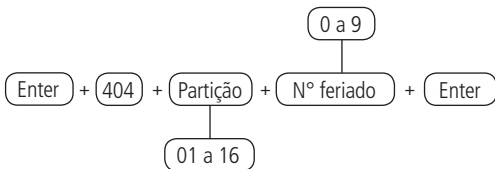

Após alterar o valor configurado, pressione a tecla *Enter*. Se desejar somente visualizar a configuração, pressione a tecla *Sair* que nenhuma programação será alterada.

**Obs.:** no comando acima para central não particionada, usar Partição = 01.

## 6.16. Configurações de telefonia e monitoramento

A central de alarme AMT 8000 foi especialmente desenvolvida para ser monitorada remotamente, ou seja, uma empresa contratada pode monitorar em tempo real diversos eventos, por exemplo:

- » Ativação e desativação do sistema.
- » Falta de energia elétrica.
- » Violação do sistema (disparo).

- » Falha da linha telefônica.
- » Violação dos sensores (tamper).
- » Falha de sirene.

Quando ocorrer um evento, a central de alarme fará contato com a empresa de monitoramento e irá transmitir via DTMF ou via IP (Ethernet, Wi-Fi ou GPRS) o evento ocorrido (buffer interno para 512 eventos).

**Obs.:** para haver o monitoramento via linha telefônica e GPRS é necessário que os módulos expansores FXO 8000 e XAG 8000 respectivamente estejam adicionados a central.

### Eventos Contact-ID

A central sai de fábrica com todos os eventos habilitados e com o código Contact-ID padrão correspondente a estes eventos.

Na configuração padrão do protocolo Contact-ID programável os eventos a seguir serão enviados com os códigos de evento mais comuns. Isto irá eliminar a necessidade de cadastrar novos eventos no software de monitoramento, porém a informação não será tão completa quanto no protocolo Contact-ID completo. Veja a seguir a relação de eventos Contact-ID.

Evento	Código padrão
Emergência médica	100
Alarme de incêndio	110
Pânico	120
Ativação e desativação sob coação	121
Pânico silencioso	122
Disparo de zona/Restauração de zona	130
Disparo zona 24 horas	133
Disparo silencioso	146
Falha de rede AC/Restauração rede AC	301
Bateria do sistema baixa/Restauração bateria do sistema	302
Reset do sistema	305
Alteração programação	306
Bateria ausente/Restauração bateria	311
Corte de linha telefônica/Restauração linha telefônica	351
Falha ao comunicar evento	354
Falha de supervisão/Restauração supervisão	147
Tamper dos dispositivos expansor/Restauração tamper dos dispositivos expansor	145
Tamper sensores / Restauração tamper sensores	383
Bateria baixa dispositivo sem fio/Restauração bateria dispositivo	384
Ativação/desativação do sistema	401
Ativação/desativação automática	403

Ativação/desativação remota	407
Ativação por uma tecla	408
Acesso remoto	410
Senha incorreta	461
Bypass de zona/Restauração bypass de zona	570
Teste periódico	602
Teste manual	601
Solicitação de manutenção	616
Reset do buffer de eventos	621
Data e hora reiniciados	625

**Obs.:** alguns códigos de eventos podem não estar cadastrados em todos os softwares de monitoramento. Se necessário, cadastre o comentário correspondente, pois estes eventos facilitam a identificação e solução de problemas.

Quando ocorrer algum evento a central de alarme irá informar ao software Receptor IP o dispositivo referente no campo usuário/zona, de acordo com a tabela a seguir:

Tipo de dispositivo	Índice/endereço inicial	Índice/endereço final
Sensor/zona	001	064
Ativação/desativação por controle remoto/teclado/usuário	100	197
Teclado	201	216
Sirene	301	316
Amplificador	401	404

A seguir apresentamos exemplos de envio de eventos *Contact-ID* para os dispositivos:

- » **Disparo de sensor na zona 01:** evento 130 (padrão de fábrica) e com o usuário/zona sendo 001.
- » **Disparo de sensor na zona 25:** evento 130 (padrão de fábrica) e com o usuário/zona sendo 025.
- » **Falha de comunicação de sensor na zona 12:** evento 147 (padrão de fábrica) e com o usuário/zona sendo 012.
- » **Restauração de sensor na zona 64:** evento 130 (padrão de fábrica) e com o usuário/zona sendo 064.
- » **Tamper de sensor na zona 05:** evento 383 (padrão de fábrica) e com o usuário/zona sendo 005.
- » **Tamper de teclado cadastrado no endereço 01:** evento 145 (padrão de fábrica) e com o usuário/zona sendo 201.
- » **Tamper de sirene cadastrada no endereço 09:** evento 145 (padrão de fábrica) e com o usuário/zona sendo 309.

- » **Falha de comunicação de teclado cadastrado no endereço 01:** evento 381 (padrão de fábrica) e com o usuário/zona sendo 201.

Como pode ser observado nos comandos a seguir, de acordo com o código Contact-ID cadastrado, o evento poderá ser bloqueado caso seja configurado como 000 (não será enviado para o Receptor IP). O cadastro do código Contact-ID pode ser feito de acordo com as opções disponíveis de código Contact-ID, ou ainda, ao cadastrar FFF fará com que a opção que estiver cadastrada com este valor envie para a empresa de monitoramento o código Contact-ID padrão.

As tabelas a seguir mostram os eventos e os respectivos códigos Contact-ID padrão:

Eventos do tipo abertura		
Disparo de zona		
Nº da zona	Evento	Código Contact-ID
01 a 64	Disparo de zona	130

Os comandos relativos ao Contact-ID, mais especificamente ao Contact-ID Programável, o protocolo de comunicação deve estar configurado para Contact-ID Programável, senão os eventos serão enviados com o Contact-ID padrão. Consultar o tópico modo *Reportagem*, na parte que explica sobre o Protocolo telefone 1/2.

Utilize a tabela acima para realizar o comando de alteração do evento *Contact-ID* para disparo de zonas descrito a seguir:

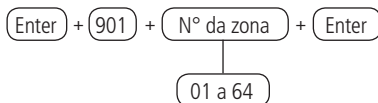

Após inserir o comando, insira o valor do evento em formato hexadecimal de 000 a FFF (aceita números de 0 a 9 e as letras B, C, D, E e F) e pressione a tecla *Enter* para confirmar. Se desejar somente visualizar a configuração, pressione a tecla *Sair* que nenhuma programação será alterada.

Eventos do tipo restauração		
Disparo de zona		
Nº da zona	Evento	Código Contact-ID
01 a 64	Restauração disparo de zona	130

Utilize a tabela acima para realizar o comando de alteração do evento *Contact-ID* para restauração de zonas, descrito a seguir:

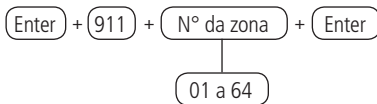

Após inserir o comando, insira o valor do evento em formato hexadecimal de 000 a FFF (aceita números de 0 a 9 e as letras B, C, D, E e F) e pressione a tecla *Enter* para confirmar. Se desejar somente visualizar a configuração, pressione a tecla *Sair* que nenhuma programação será alterada.

#### Eventos do tipo abertura

Tamper do sensor		
N° da zona	Evento	Código Contact-ID
01 a 64	Tamper do sensor	383

Utilize a tabela acima para realizar o comando de alteração do evento *Contact-ID* para disparo de tamper de sensores das zonas, respectivas, conforme descrito a seguir:

Para editar/visualizar o valor programado, digite:

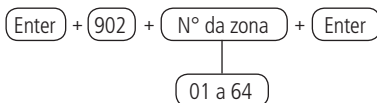

Após inserir o comando, insira o valor do evento em formato hexadecimal de 000 a FFF (aceita números de 0 a 9 e as letras B, C, D, E e F) e pressione a tecla *Enter* para confirmar. Se desejar somente visualizar a configuração, pressione a tecla *Sair* que nenhuma programação será alterada.

#### Eventos do tipo restauração

Tamper do sensor		
N° da zona	Evento	Código Contact-ID
01 a 64	Restauração tamper do sensor	383

Utilize a tabela acima para realizar o comando de alteração do evento *Contact-ID* para restauração de tampo de sensores das zonas respectivas, conforme descrito a seguir:

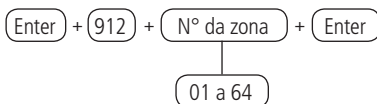

Após inserir o comando, insira o valor do evento em formato hexadecimal de 000 a FFF (aceita números de 0 a 9 e as letras B, C, D, E e F) e pressione a tecla *Enter* para confirmar. Se desejar somente visualizar a configuração, pressione a tecla *Sair* que nenhuma programação será alterada.

Eventos do tipo abertura		
Desativação pelo usuário		
N° do usuário	Evento	Código Contact-ID
01 a 97	Desativação pelo usuário	401

Utilize a tabela acima para realizar o comando de alteração do evento *Contact-ID* para desativação de cada usuário cadastrado, conforme descrito a seguir:

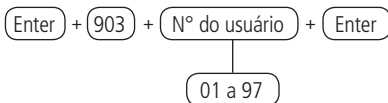

Após inserir o comando, insira o valor do evento em formato hexadecimal de 000 a FFF (aceita números de 0 a 9 e as letras B, C, D, E e F) e pressione a tecla *Enter* para confirmar. Se desejar somente visualizar a configuração, pressione a tecla *Sair* que nenhuma programação será alterada.

Eventos do tipo restauração		
Ativação pelo usuário		
N° do usuário	Evento	Código Contact-ID
01 a 97	Ativação pelo usuário	401

Utilize a tabela acima para realizar o comando de alteração do evento *Contact-ID* para ativação de cada usuário cadastrado, conforme descrito a seguir:

Para editar/visualizar o valor programado, digite:

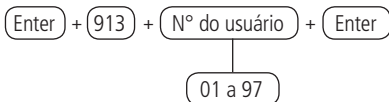

Após inserir o comando, insira o valor do evento em formato hexadecimal de 000 a FFF (aceita números de 0 a 9 e as letras B, C, D, E e F) e pressione a tecla *Enter* para confirmar. Se desejar somente visualizar a configuração, pressione a tecla *Sair* que nenhuma programação será alterada.

### Eventos do tipo abertura

#### Eventos sistema

Índice	Evento interno	Código padrão
00	Bateria baixa dispositivo sem fio	384
01	N/A	344
02	Falha de supervisão	147
03	Bypass de zona	570
05	Falha de rede AC	301
06	Bateria do sistema baixa	302
07	Bateria ausente	311
08	Corte de linha telefônica	351
09	Desativação remota	404
10	Desativação automática	403
11	N/A	408
12	N/A	121
13	Reset do sistema	305
14	Alteração programação	306
15	Falha ao comunicar evento	354
16	Senha incorreta	461
17	Acesso remoto	410
18	Teste manual	601
19	Teste periódico	602
20	Reset do buffer de eventos	621
21	Data e hora reiniciados	625
22	Tamper dos dispositivos expansor/Restauração tamper dos dispositivos expansor	145
23	Tamper sensores /Restauração tamper sensores	383
24	Solicitação de manutenção	616

Utilize a tabela acima para realizar o comando de alteração de abertura dos eventos do sistema, conforme descrito a seguir:

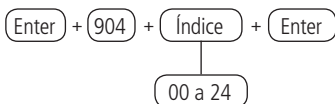

Após inserir o comando, insira o valor do evento em formato hexadecimal de 000 a FFF (aceita números de 0 a 9 e as letras B, C, D, E e F) e pressione a tecla *Enter* para confirmar. Se desejar somente visualizar a configuração, pressione a tecla *Sair* que nenhuma programação será alterada.

#### Eventos do tipo restauração

Eventos sistema		
Índice	Evento interno	Código padrão
00	Restauração bateria baixa dispositivo sem fio	384
01	N/A	344
02	Restauração falha de supervisão	147
03	Restauração bypass de zona	570
05	Restauração de rede AC	301
06	Restauração de bateria do sistema baixa	302
07	Restauração de bateria	311
08	Restauração de linha telefônica	351
09	Ativação remota	404
10	Ativação automática	403
11	Ativação por uma tecla	408
12	Ativação sob coação	121
13	N/A	305
14	N/A	306
15	N/A	354
16	N/A	461
17	N/A	410
18	N/A	601
19	N/A	602
20	N/A	621
21	N/A	625
22	Tamper dos dispositivos expansor	145
23	Tamper sensores	383
24	N/A	616



Utilize a tabela acima para realizar o comando de alteração de restauração dos eventos do sistema, conforme descrito a seguir:

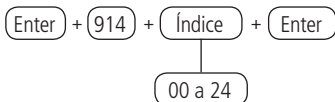

Após inserir o comando, insira o valor do evento em formato hexadecimal de 000 a FFF (aceita números de 0 a 9 e as letras B, C, D, E e F) e pressione a tecla *Enter* para confirmar. Se desejar somente visualizar a configuração, pressione a tecla *Voltar/Sair* que nenhuma programação será alterada.

### Eventos Push

Notificações que serão enviadas para o aplicativo Intelbras Guardian quando ocorrer o evento correspondente com a central, sendo necessário que a central esteja conectada à internet (Ethernet, GPRS ou Wi-Fi).

Para maiores informações sobre o aplicativo consulte a seção *Utilizando aplicativo Intelbras Guardian (para dispositivos móveis)*.

Grupo eventos (EV)	Evento	Tecla	Valor padrão
0	ARME_DESARME_USUARIO,	Tecla 1	Habilitado
	N/A	Tecla 2	Habilitado
	DISPARO_ZONA,	Tecla 3	Habilitado
	DISPARO_24H,	Tecla 4	Habilitado
	DISPARO_SILENCIOSO,	Tecla 5	Habilitado
	DISPARO_EMERGENCIA_MEDICA,	Tecla 6	Habilitado
	DISPARO_INCENDIO,	Tecla 7	Habilitado
	DISPARO_PANICO_AUDIVEL,	Tecla 8	Habilitado
	DISPARO_PANICO_SILENCIOSO,	Tecla 9	Habilitado
	TAMPER_SENSOR,	Tecla 0	Habilitado

1	BATEIRA_BAIXA_SENSOR,	Tecla 1	Habilitado
	N/A	Tecla 2	Habilitado
	FALHA_SUPERVISAO_RF,	Tecla 3	Habilitado
	BYPASS_ZONA,	Tecla 4	Habilitado
	BYPASS_AUTOMATICO,	Tecla 5	Habilitado
	FALHA_REDE_ELETRICA,	Tecla 6	Habilitado
	BATERIA_PRINCIPAL_BAIXA,	Tecla 7	Habilitado
	BATERIA_PRINCIPAL_AUSENTE,	Tecla 8	Habilitado
	FALHA_LINHA_TELEFONICA,	Tecla 9	Habilitado
	ARME_DESARME_REMOTO,	Tecla 0	Habilitado
2	AUTO_ARME_DESARME,	Tecla 1	Habilitado
	ARME_RAPIDO,	Tecla 2	Habilitado
	ARME_DESARME_SOB_COACAO,	Tecla 3	Habilitado
	RESET_SISTEMA,	Tecla 4	Habilitado
	PROGRAMACAO_ALTERADA,	Tecla 5	Habilitado
	FALHA_AO_COMUNICAR_EVENTO,	Tecla 6	Habilitado
	SENHA_INCORRETA,	Tecla 7	Habilitado
	ACESSO_DOWNLOAD,	Tecla 8	Habilitado
	TESTE_MANUAL,	Tecla 9	Habilitado
	TESTE_PERIODICO,	Tecla 0	Habilitado
3	RESET_BUFFER_EVENTOS,	Tecla 1	Habilitado
	RESET_DATA_HORA,	Tecla 2	Habilitado
	TAMPER_TECLADO,	Tecla 3	Habilitado
	TAMPER_SIRENE,	Tecla 4	Habilitado
	SOLICITACAO_MANUTENCAO,	Tecla 5	Habilitado

Utilize a tabela acima para desabilitar/habilitar o envio das ocorrências para o aplicativo de monitoramento, conforme descrito a seguir:

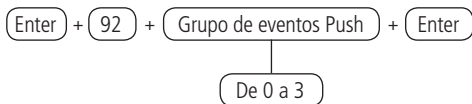

Utilize as teclas do teclado para habilitar as opções de eventos *Push*, de forma que os números correspondentes, que desejarem ter a função habilitada, permaneçam marcados no display e em seguida, confirme com a tecla *Enter*. Se desejar somente visualizar a configuração, pressione a tecla *Voltar/Sair* que nenhuma programação será alterada.

## Modo de reportagem

A central de alarme pode ser configurada para reportar eventos para a empresa de monitoramento, através de um dos modos descritos a seguir:

- » **Desativado:** neste modo a central irá funcionar como uma central de alarme não monitorada, não reportando os eventos das ocorrências por nenhum canal, somente para aplicativos, se utilizados.
- » **Regular telefone:** na ocorrência de um evento, a central de alarme irá enviá-los através dos canais de comunicação disponíveis na sequência: telefone 1, telefone 2, IP1, IP2, até que o evento seja enviado ou o número de tentativas (padrão de 9 tentativas) seja alcançado.
- » **Duplo telefone:** a central irá reportar os eventos ocorridos tanto para o telefone 01 como para o telefone 02 e, em caso de falha, serão realizadas até nove tentativas para cada telefone (com esta opção habilitada o evento não será reportado via IP).
- » **Regular IP:** o mesmo funcionamento do Regular telefone, mas seguindo a sequência IP1, IP2, telefone 1 e telefone 2.
- » **Duplo IP:** utiliza IP1 e IP2. Na falha do IP1 o evento será reportado para o telefone 01 e na falha do IP2 o evento será reportado para o telefone 02, isto se os telefones 01 e 02 estiverem cadastrados.
- » **Duplo Mix:** irá utilizar IP1 e telefone 1.

Para programar esta função, digite:



- » **Protocolo telefone 1/2:** indica o protocolo que será utilizado quando o telefone 1/2 for discado:
- » **0:** Contact-ID.
- » **1:** Contact-ID programável.

Para editar/visualizar o valor programado, digite:

(Enter) + (17) + (Enter)

Após alterar o valor configurado, pressione a tecla *Enter*. Se desejar somente visualizar a configuração, pressione a tecla *Sair* que nenhuma programação será alterada.

### Monitoramento via linha telefônica

A central possui 8 memórias para telefone, divididas da seguinte forma:

Memórias 1 e 2	Empresa de monitoramento
Memória 3	Download/upload
Memórias 4 a 8	Telefones pessoais

- » **Empresa de monitoramento:** telefones para os quais a central irá ligar caso esteja configurada como monitorada e algum evento seja gerado.
- » **Download/upload:** utilizado para configurar a central à distância através de um microcomputador com modem (necessário configurar apenas quando desejar utilizar a função de *Call-back* para acesso remoto. Para acesso remoto simples não é necessário configurar).
- » **Telefones pessoais:** em caso de disparo ou acionamento da função *Pânico*, a central irá ligar para os números programados e emitir o som de uma sirene por aproximadamente 50 segundos.

### Programar/excluir e testar números de telefones

Para programar os telefones a serem chamados (em caso de ocorrência de eventos, alarme ou pânico), digite:

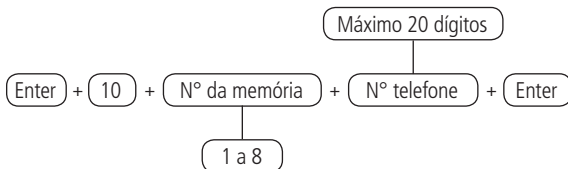

Para editar/visualizar o valor programado, digite:

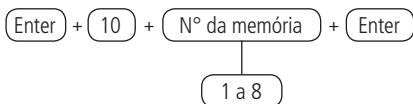

Após alterar o valor configurado, pressione a tecla *Enter*. Se desejar somente visualizar a configuração, pressione a tecla *Sair* que nenhuma programação será alterada.

Para apagar um telefone previamente programado, digite:

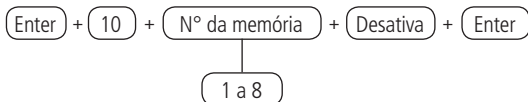

Para testar se o número do telefone foi programado corretamente, digite:

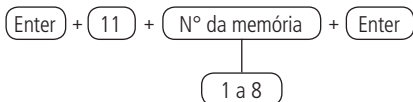

A central irá gerar o evento de teste manual e discar para o telefone selecionado para reportar este evento (memórias 1 e 2), iniciar o processo de download/upload (memória 3), ligar para os telefones (memórias 4 a 8).

**Obs.:** o teste da memória 3 é utilizado para se iniciar processo de download/upload a partir da central de alarme. Por exemplo, um instalador faz toda a instalação física (sensores, telefone, etc.), programa o telefone de download/upload na memória 3 e então poderá executar este comando para que o restante da programação seja feita a distância, através de um microcomputador com modem e o software da Intelbras programador AMT 8000 instalado.

Para interromper o teste do telefone, digite:

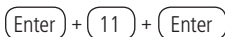

### Programação do número de toques

Irá definir o número de toques do telefone que o sistema deve aguardar antes de atender uma chamada telefônica. Se for programado como 00, o procedimento de download/upload será desabilitado.

Esta configuração é válida somente para download via linha telefônica. O download via Ethernet/GPRS está sempre habilitado e não possui nenhuma relação com esta programação.

» Para programar esta função, digite:

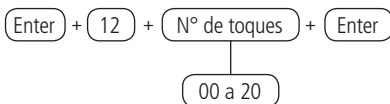

Para editar/visualizar o valor programado, digite:

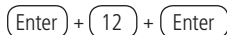

Após alterar o valor configurado, pressione a tecla *Enter*. Se desejar somente visualizar a configuração, pressione a tecla *Sair* que nenhuma programação será alterada.

### Conta de monitoramento

A conta de monitoramento é a identificação do cliente na empresa de monitoramento. Podem ser programadas até 16 contas (uma para cada partição) contendo 4 caracteres.

Para programar esta função, digite:

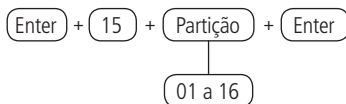

Após inserir o comando, digite o código da conta de monitoramento sempre com 4 dígitos e sendo valores de 0 a 9 ou as letras B, C, D, E e F. Se desejar somente visualizar a configuração, pressione a tecla *Sair* que nenhuma programação será alterada.

**Obs.:** se a central de alarme AMT 8000 não estiver particionada, utilize a partição como sendo 01.

### *Reset de eventos pendentes*

Este comando irá cancelar o envio de todos os eventos não transmitidos, porém os eventos continuam gravados e podem ser acessados através do download. Por exemplo, se o sistema ficou algum tempo sem uma linha telefônica instalada, o buffer de eventos pode ter até 512 eventos não transmitidos. Se o *Bloqueio de reset* estiver ativado, não será possível executar esta função (consulte a seção *Bloqueios*).

Para programar esta função, digite:

+  +

### *Atendimento forçado*

Função utilizada para forçar o atendimento de uma chamada para download. Quando executada, a central ocupa a linha telefônica mesmo se não estiver programada para atender chamadas.

Para programar esta função, digite:

+  +

### *Número de tentativas para reportar um evento*

Sempre que um evento é gerado, a central de alarme irá ligar para a empresa de monitoramento e, caso não consiga enviar o evento, irá realizar uma nova ligação e tentar enviar o evento novamente. O painel sai programado de fábrica para 9 tentativas, este valor pode ser alterado respeitando o limite de 1 a 9 tentativas.

Para programar esta função, digite:

+  +  +   
|

Para editar/visualizar o valor programado, digite:

+  +

Após alterar o valor configurado, pressione a tecla *Enter*. Se desejar somente visualizar a configuração, pressione a tecla *Sair* que nenhuma programação será alterada.

### Nível do sinal DTMF gerado

Permite alterar a amplitude do sinal DTMF gerado para resolver problemas de comunicação em locais onde o sinal da linha é muito baixo. O ajuste do nível de DTMF deve ser realizado no local onde a central irá operar, pois o ajuste pode variar de lugar e devem ser testadas todas as opções, começando pelo nível 0 até o nível 6, até que se obtenha a condição desejada.

Para programar esta função, digite:

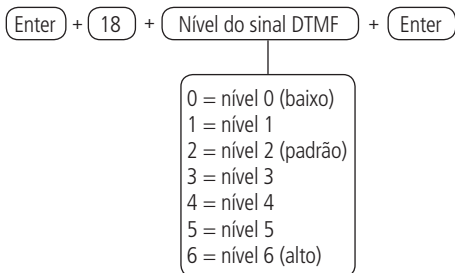

Para editar/visualizar o valor programado, digite:



Após alterar o valor configurado, pressione a tecla *Enter*. Se desejar somente visualizar a configuração, pressione a tecla *Sair* que nenhuma programação será alterada.

### Monitoramento via conexão Ethernet/Wi-Fi

**Obs.:** a central conecta-se somente com roteadores de 2,4GHz.

A central possui conexão para reportar eventos e ser acessada/controlada remotamente através de rede Ethernet ou Wi-Fi para endereços IP.

- » **Ethernet:** necessário que seja instalado na central um cabo do tipo RJ45 com o sinal Ethernet provindo de um roteador, switch ou diretamente do sinal recebido no local da instalação. A central quando conectada via Ethernet também poderá ser acessada remotamente através de aplicações Intelbras.
- » **Wi-Fi:** com a conexão Wi-Fi habilitada na central de alarme, reporte de eventos e conexões utilizarão esta via, sendo que para isto no local de instalação da central deve possuir um roteador ou aparelho para envio do sinal com boa qualidade (verificar a distância entre o aparelho replicador do sinal e a central de alarme).



A central quando conectada via Wi-Fi também poderá ser acessada remotamente através de aplicações Intelbras.

Para a central se conectar a uma rede Wi-Fi é necessário que sejam feitos os comandos a seguir:

Para programar ou alterar o nome da rede Wi-Fi, digite:

**Enter** + **850** + **Enter**

Após inserir o comando, utilize as teclas do teclado XAT 8000 para inserir o nome da rede que deseja conectar, atentando-se para caracteres especiais se aplicáveis e após alterar o valor, pressione a tecla *Enter*. Se desejar somente visualizar a configuração, pressione a tecla *Sair* que nenhuma programação será alterada.

**Obs.:** verifique se a rede a ser conectada possui caracteres especiais, números e símbolos diversos em seu nome, que se não inseridos podem impedir a conexão com a rede correta.

Para programar ou alterar a senha da rede Wi-Fi, digite:

**Enter** + **851** + **Enter**

Após inserir o comando, utilizar as teclas do teclado XAT 8000 para inserir a senha da rede que deseja conectar, atentando-se para caracteres especiais se aplicáveis e após alterar o valor, pressione a tecla *Enter*. Se desejar somente visualizar a configuração, pressione a tecla *Sair* que nenhuma programação será alterada.

**Obs.:** verifique se a rede a ser conectada possui caracteres especiais, números e símbolos diversos em sua senha, que se não inseridos podem impedir a conexão com a rede.

Para habilitar o Wi-Fi, digite:

**Enter** + **852** + **Tipo de configuração** + **Enter**

|

0 a 2

Seleção	Tipo de configuração
0	Wi-Fi desabilitado
1	Wi-Fi habilitado / em caso de falha AC, opera na bateria
2	Wi-Fi habilitado / somente com rede AC ativa

Para editar/visualizar o valor programado, digite:

**Enter** + **852** + **Enter**

Após inserir o comando, utilize as teclas do teclado XAT 8000 para definir o tipo de configuração da rede que irá se conectar.

Seleção	Tipo de configuração
0	Wi-Fi desabilitado
1	Wi-Fi habilitado / em caso de falha AC, opera na bateria
2	Wi-Fi habilitado / somente com rede AC ativa

Após selecionar o tipo de configuração, pressione a tecla *Enter* para confirmar. Se desejar somente visualizar a configuração, pressione a tecla *Voltar/Sair* que nenhuma programação será alterada.

**Obs.:** se a central já estiver conectada ao cabo de rede (Ethernet) a prioridade de comunicação será Ethernet e a rede Wi-Fi ficará como segunda opção. Em caso de perda de comunicação via cabo a prioridade passa a ser pela conexão Wi-Fi. Quando utilizada somente a rede Wi-Fi, esta será a prioritária.

Para poder estabelecer a conexão via Ethernet/Wi-Fi é necessário que sejam realizadas as configurações dispostas a seguir:

#### Prioridade de comunicação

Define o canal de comunicação prioritário para transmitir os eventos gerados. Se o canal prioritário falhar, a central tentará enviar o evento pelo canal seguinte até que o mesmo seja enviado ou o número de tentativas seja alcançado. Por exemplo, se a opção 2 for selecionada, a central tentará enviar o evento via Ethernet. Se falhar, tentará enviar via GPRS e depois via linha telefônica, se houver algum número de telefone programado.

Para programar esta função, digite:

**Enter** + **19** + **Prioridade** + **Enter**

- 0 - Ethernet
- 1 - GPRS
- 2 - Ethernet - GPRS
- 3 - GPRS - Ethernet

Para editar/visualizar o valor programado, digite:

Enter + 19 + Enter

Após alterar o valor configurado, pressione a tecla *Enter*. Se desejar somente visualizar a configuração, pressione a tecla *Sair* que nenhuma programação será alterada.

### Opções de monitoramento via IP

Para enviar os eventos para o monitoramento é necessário definir o(s) endereço(s) para o(s) qual(ais) os eventos serão enviados, é necessário habilitar o envio por este(s) endereço(s) e selecionar se será utilizado o endereço IP ou o nome do domínio (DNS).

- » **Transmissão de eventos para o IP1/DNS1:** marcador preenchido (■) = habilitado, marcador vazio (□) = desabilitado (é necessário programar o endereço).
- » **Transmissão de eventos para o IP2/DNS2:** marcador preenchido (■) = habilitado, marcador vazio (□) = desabilitado (é necessário programar o endereço).
- » **IP1 ou DNS1:** marcador vazio (□) = será utilizado o endereço IP, marcador preenchido (■) = será utilizado o nome do domínio (DNS).
- » **IP2 ou DNS2:** marcador vazio (□) = será utilizado o endereço IP, marcador preenchido (■) = será utilizado o nome do domínio (DNS).

Tecla 1	Habilita o envio de eventos para a empresa de monitoramento 1
Tecla 2	Habilita o envio de eventos para a empresa de monitoramento 2
Tecla 3	Habilita o nome do domínio (DNS) da empresa de monitoramento 1
Tecla 4	Habilita o nome do domínio (DNS) da empresa de monitoramento 2

Utilize a tabela acima para desabilitar/habilitar o envio dos eventos através de endereços IP ou DNS para o monitoramento, conforme descrito a seguir:

Enter + 830 + Enter

Utilize as teclas 1, 2, 3 e 4 do teclado para habilitar as opções de monitoramento via IP, de forma que os números correspondentes, que desejarem ter a função habilitada, permaneçam marcados no display e em seguida, confirme com a tecla *Enter*. Se desejar somente visualizar a configuração, pressione a tecla *Voltar/Sair* que nenhuma programação será alterada.

### Endereço IP destino

Endereço IP do computador que irá receber os eventos da central de alarme (empresa de monitoramento). Podem ser programados até dois endereços (IP1 e IP2), independente se o canal de comunicação utilizado é Ethernet, Wi-Fi ou GPRS o reporte será feito para os mesmos endereços. Para receber eventos através da internet, é necessário instalar o software Intelbras Receptor IP no computador ou utilizar um software de monitoramento já compatível com a comunicação TCP/IP da central AMT 8000.

Para programar esta função, digite:

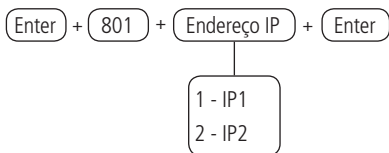

Após o comando digite o número do IP da empresa de monitoramento (exemplo: 192.168.001.100) e pressione a tecla *Enter* para confirmar. Se desejar somente visualizar a configuração, pressione a tecla *Voltar/Sair*, que nenhuma programação será alterada.

**Obs.:** para o correto funcionamento não devem ser adicionados endereços IP de destino iguais com mesma porta referente a IP1 e IP2, caso contrário trará bloqueios/falhas no reporte de eventos.

### Nome do domínio (DNS) de destino

Permite programar o endereço do computador destino no formato DNS (Domain Name System – ex.: nome.dominio.xx).

Recomenda-se a utilização de DNS caso a conexão do computador com a internet não possua IP fixo.

**Obs.:** há serviços gratuitos disponíveis na internet que permitem aos usuários obterem subdomínios, que apontam para endereços IP, que regularmente se alteram (ex.: No-IP®, DynDNS®), porém podem não garantir o funcionamento contínuo do sistema. Estes serviços geralmente possuem tempos de atualização longos e podem passar por períodos de instabilidade e até ausência temporária.

Para programar esta função, digite:

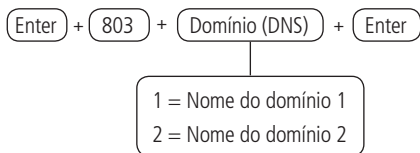

Após alterar o valor configurado, pressione a tecla *Enter*. Se desejar somente visualizar a configuração, pressione a tecla *Voltar/Sair* que nenhuma programação será alterada.

**Obs.:** para o correto funcionamento não devem ser adicionados endereços DNS de destino iguais com mesma porta referente aos domínios 1 e 2, caso contrário, trará bloqueios/falhas no reporte de eventos.

#### Porta

A porta é um número associado e obrigatório a seções de comunicação entre aplicações em redes IP. Este campo define a porta a qual a central irá se conectar, padrão de fábrica 9009. O software Intelbras Receptor IP deve estar configurado para a mesma porta. Algumas portas podem estar sendo utilizadas por outras aplicações, portanto, escolha uma que esteja livre, preferencialmente, acima de 1000.

Para editar a porta de comunicação a ser utilizada, digite:

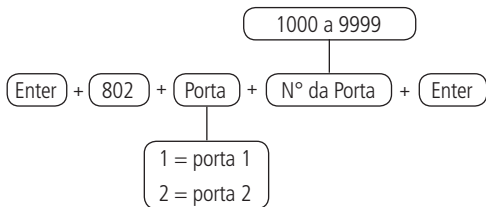

Para editar/visualizar o valor programado, digite:

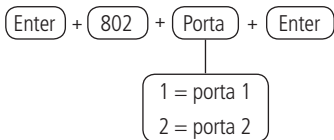

Após alterar o valor configurado, pressione a tecla *Enter*. Se desejar somente visualizar a configuração, pressione a tecla *Sair* que nenhuma programação será alterada.

**Obs.:** valores adicionais podem ser cobrados pela prestadora de serviços para utilização de portas de comunicação, assim deve ser consultada sua disponibilidade e custos de liberação/configuração.

### *Servidores DNS para Ethernet*

Endereços de servidores DNS disponíveis na internet para a resolução de nomes e domínios (ex.: nome.dominio.xx).

Recomenda-se adotar os servidores fornecidos pelo próprio provedor de internet. É possível também optar pelo uso de servidores de DNS externos e gratuitos, como é o caso do serviço oferecido pelo site [www.opendns.com](http://www.opendns.com). A tabela a seguir apresenta os endereços IPs dos servidores. Em alguns casos, é possível utilizar os endereços dos servidores primários como secundários e vice-versa.

Empresa	Servidores DNS	
	Primário ou preferencial (1)	Secundário ou alternativo (2)
Open DNS	208.067.222.222	208.067.220.220

**Obs.:** essas informações podem ser alteradas sem prévio aviso.

Para programar esta função, digite:

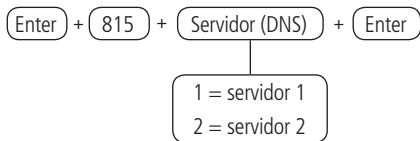

Após alterar o valor configurado, pressione a tecla *Enter*. Se desejar somente visualizar a configuração, pressione a tecla *Voltar/Sair* que nenhuma programação será alterada.

### *Configurações Ethernet locais*

As opções a seguir configuram as propriedades de rede na central de alarme, tais como endereço IP, máscara, gateway, etc., muito semelhante às configurações de uma placa de rede em um computador. Estas configurações possibilitam a central de alarme conectar ao software Intelbras Receptor IP e transmitir eventos.

## Visualização do MAC da central

Para visualizar o MAC da central realize o procedimento a seguir:

1. Pressione a tecla *Menu*, com as teclas direcionais do teclado encontre a opção *End. MAC*, pressione a tecla *Enter* e será mostrada na linha inferior o endereço MAC da central;

## Endereço IP da central

Endereço IP da rede local em que a central está conectada. Para visualizar/editar o endereço IP da central basta realizar o procedimento a seguir:

1. Para programar/alterar o endereço IP da central digite:

**Enter** + **8120** + **Enter**

2. Será mostrado o endereço atual, sendo o padrão de fábrica *192.168.001.100*, para inserir/alterar o endereço, digite a nova programação e pressione *Enter* para confirmar a programação;
3. Se desejar somente visualizar a configuração, pressione a tecla *Voltar/Sair* que nenhuma programação será alterada.

**Obs.:** a opção DHCP que é mostrada a seguir deve estar desabilitada para alteração manual do IP da central.

## DHCP

Com este modo habilitado a central irá obter automaticamente o endereço IP a partir de um servidor DHCP. Neste modo, a central poderá levar alguns segundos para efetuar a(s) conexão(es) com os servidores de monitoramento (IP1/IP2). Se não houver servidor DHCP *online*, a central não terá condições de estabelecer conexões com os servidores de monitoramento (aceso = habilitado, apagado = desabilitado).

Para programar/ativar o DHCP, digite:

**Enter** + **831** + **Enter**

Utilize a tecla *1* do teclado para habilitar o DHCP da central, de forma que o número 1 permaneça marcado para habilitar e desmarcado para desabilitar o DHCP e em seguida, confirme com a tecla *Enter*. Se desejar somente visualizar a configuração, pressione a tecla *Voltar/Sair* que nenhuma programação será alterada.

**Obs.:** modens ADSL, em sua grande maioria, possuem o recurso de DHCP e para ativar, consulte o manual do seu equipamento.

### Máscara de rede

Para visualizar/editar a máscara de rede da central, digite:

**Enter** + **8130** + **Enter**

Será mostrada a máscara de rede atual, sendo o padrão de fábrica *255.255.255.000*, para inserir/alterar a máscara, digite a nova programação e pressione *Enter* para confirmar a programação. Se desejar somente visualizar a configuração, pressione a tecla *Voltar/Sair* que nenhuma programação será alterada.

**Obs.:** a opção DHCP deve estar desabilitada para alteração.

### Gateway

Para visualizar/editar o gateway, digite:

**Enter** + **8140** + **Enter**

Será mostrado o gateway atual, sendo o padrão de fábrica *192.168.001.001*, para inserir/alterar o gateway, digite a nova programação e pressione *Enter* para confirmar a programação. Se desejar somente visualizar a configuração, pressione a tecla *Voltar/Sair* que nenhuma programação será alterada.

### Intervalo do Heartbeat Ethernet (teste de link)

Para verificar se a comunicação entre a central de alarme e o software Intelbras Receptor IP está funcionando, a central de alarme irá enviar uma mensagem (conhecida como Heartbeat ou Keep alive) de acordo com o intervalo de tempo programado. Se o Intelbras Receptor IP não receber esta mensagem no intervalo de tempo programado, poderá ser gerado um evento de falha.

Para programar esta função, digite:

**Enter** + **816** + **Intervalo** + **Enter**

|

**001 a 255 minutos**

Para editar/visualizar o valor programado, digite:

**Enter** + **816** + **Enter**



Após alterar o valor configurado, pressione a tecla *Enter*. Se desejar somente visualizar a configuração, pressione a tecla *Sair* que nenhuma programação será alterada.

**Obs.:** a fim de minimizar o tráfego na rede, é recomendado um tempo superior a 2 minutos para cada intervalo de teste, sendo o padrão de fábrica em 5 minutos.

### Monitoramento via conexão GPRS (General Packet Radio Service)

A central possui conexão para reportar eventos e ser acessada/controlada remotamente através de rede de celular GPRS, para isto é necessário que seja instalado o módulo XAG 8000 junto a central AMT 8000.

Para efetuar comunicações via GPRS, o chip (cartão SIM) deverá estar habilitado para um plano com pacote de dados. Não é necessário habilitar o serviço de voz. Consulte a operadora para adquirir o plano mais adequado para o tráfego de informações da central de alarme.

Para poder estabelecer a conexão é necessário que sejam realizadas as configurações dispostas a seguir.

#### Login

Login para conexão na rede GPRS da operadora utilizada. Este campo aceita letras e números e pode conter até 16 dígitos.

A seguir estão listados os logins padrão de algumas operadoras.

Operadora	Login
TIM	tim
Claro	claro
Vivo	vivo
Oi	oi

**Obs.:** essas informações podem ser alteradas sem prévio aviso. Para mais informações, consulte a operadora utilizada a fim de inserir o login correto.

Para programar esta função, digite:

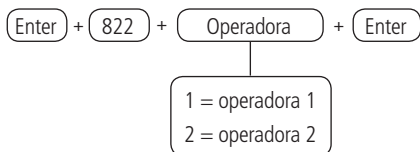

Após alterar o valor configurado, pressione a tecla *Enter*. Se desejar somente visualizar a configuração, pressione a tecla *Sair* que nenhuma programação será alterada.

### Senha

Senha para conexão GPRS na rede da operadora utilizada. Este campo aceita letras e números e pode conter até 16 dígitos.

A seguir estão listadas as senhas padrão de algumas operadoras.

<b>Operadora</b>	<b>Login</b>
TIM	tim
Claro	claro
Vivo	vivo
Oi	oi

**Obs.:** essas informações podem ser alteradas sem prévio aviso. Para mais informações, consulte a operadora utilizada a fim de inserir a senha correta.

Para programar esta função, digite:

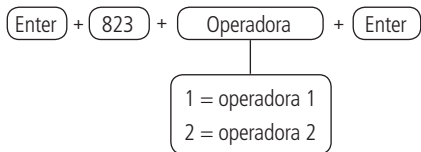

Após o comando, digite a senha (de acordo com a operadora utilizada) e depois pressione a tecla *Enter* para confirmar. Se desejar somente visualizar a configuração, pressione a tecla *Sair* que nenhuma programação será alterada.

### APN - Access Point Name

A APN é o nome utilizado para identificar um serviço GPRS na rede móvel GSM. Ela define o tipo de serviço que é fornecido no pacote de conexão de dados. Este campo aceita letras e números e pode conter até 34 dígitos.

A seguir estão listadas as APNs padrão de algumas operadoras.

<b>Operadora</b>	<b>APN</b>
TIM	tim.br
Claro	generica.claro.com.br
Vivo	zap.vivo.com.br
Oi	gprs.oi.com.br

**Obs.:** essas informações podem ser alteradas sem prévio aviso. Para mais informações, consulte a operadora utilizada a fim de utilizar a APN correta.

Para programar esta função, digite:

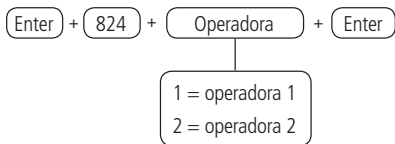

Após o comando, digite o APN (de acordo com a operadora utilizada) e depois pressione a tecla *Enter* para confirmar. Se desejar somente visualizar a configuração, pressione a tecla *Sair*, que nenhuma programação será alterada.

#### *PIN (Personal Identification Number)*

PIN é uma identificação do chip, sendo que caso esteja incorreto o chip será bloqueado. Caso o PIN do chip utilizado esteja habilitado, será necessário informar o mesmo através do modo de programação da central de alarme. Por se tratar de um campo do tipo senha, a visualização do seu conteúdo no display LCD é bloqueada.

É possível também configurar o código PIN e gravá-lo permanentemente no chip com o auxílio de um telefone celular. Neste caso, a central não irá utilizar este campo, pois o chip já estará liberado. Recomenda-se atenção especial para esta opção, pois o chip estará apto a estabelecer conexões com a internet em qualquer equipamento que utilizar tecnologia celular.

Para programar, digite:

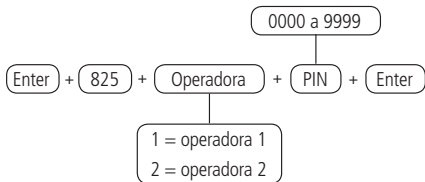

**Obs.:** para desbloquear um chip caso não tenha acesso ao PIN, o mesmo deve ser colocado em um telefone celular e configurar o código PUK. Se não possuir este código (ou demais códigos como PIN2 e PUK2), consulte a operadora do chip utilizado para outras informações.

### Intervalo do Heartbeat GPRS (teste de link)

Com a mesma função do Intervalo do Heartbeat Ethernet (teste de link), mas relativo ao canal GPRS.

Para verificar se a comunicação entre a central de alarme e o software Intelbras Receptor IP está funcionando, a central de alarme envia uma mensagem (conhecida como Heartbeat ou Keep alive) de acordo com o intervalo de tempo programado. Se o Intelbras Receptor IP não receber esta mensagem no intervalo de tempo programado, poderá ser gerado um evento de falha.

Para editar o intervalo de teste de link, digite:

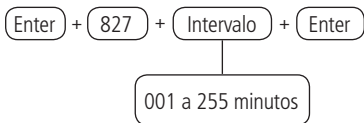

Para editar/visualizar o valor programado, digite:

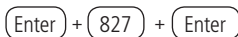

Após alterar o valor configurado, pressione a tecla *Enter*. Se desejar somente visualizar a configuração, pressione a tecla *Sair* que nenhuma programação será alterada.

**Obs.:** a fim de minimizar consumo excessivo de dados, é recomendado um tempo superior a 2 minutos para cada intervalo de teste, sendo o padrão de fábrica em 5 minutos.

### Servidores DNS para GPRS

Com a mesma função de Servidores DNS para Ethernet, mas relativo ao canal GPRS. Caso seja programado 000.000.000.000 ou 255.255.255.255 o modem celular tentará utilizar automaticamente os DNSs fornecidos pela operadora.

Para programar/alterar o IP dos servidores DNS digite:

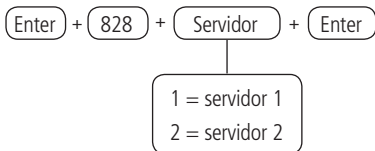

Após inserir o comando, digite o código do servidor de DNS (de acordo com o servidor utilizado) e depois pressione a tecla *Enter* para confirmar.

**Obs.:** *podem ser utilizados os endereços sugeridos na seção Obs.: valores adicionais podem ser cobrados pela prestadora de serviços para utilização de portas de comunicação, assim deve ser consultada sua disponibilidade e custos de liberação/configuração, porém é recomendado utilizar os endereços fornecidos pela operadora do chip utilizado.*

### *Intervalo entre tentativas de conexões GPRS*

Quando ocorre uma falha na conexão do modem celular (XAG 8000) com o software Intelbras Receptor IP a central tenta efetuar uma nova conexão com o mesmo. Esta função irá definir o tempo entre estas tentativas e sai de fábrica zerado (00 minutos).

Este recurso se aplica principalmente em instalações que utilizam planos pré-pago e tem a finalidade de reduzir o consumo de créditos em situações constantes de falhas de conexões, indisponibilidade de serviços por parte da operadora ou do software Intelbras Receptor IP (ex.: software *offline*).

**Obs.:** *se deseja que as tentativas de conexão sejam estabelecidas sem tempo de espera, programe o valor 00 (ZERO).*

Para programar, digite:

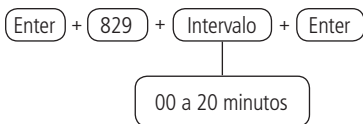

Para editar/visualizar o valor programado, digite:

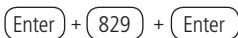

Após alterar o valor configurado, pressione a tecla *Enter*. Se desejar somente visualizar a configuração, pressione a tecla *Sair* que nenhuma programação será alterada.

## **6.17. Funções via SMS**

A central de alarme pode enviar mensagens informativas via SMS para os telefones celulares programados para ativação, reporte de status, entre outros.

As configurações necessárias e suas variáveis estão descritas a seguir, não sendo necessário configurar GPRS (login, APN ou senha) do chip para habilitar a função SMS.

## Envio de mensagens SMS

A central de alarme pode enviar mensagens informativas via SMS para os telefones celulares programados, conforme descrito a seguir:

Evento	Mensagem
Ativação da central	Nome da central Ativação Nome do usuário
Desativação da central	Nome da central Desativação Nome do usuário
Disparo	Nome da central Disparo Nome da zona
Pânico audível ou silencioso	Nome da central Pânico Zona + Número da zona programada como pânico ou usuário de pânico
Pânico audível ou silencioso	Nome da central Pânico Nome do usuário de pânico ou nome da zona configurada como pânico
Ativação ou desativação com a senha de coação	Nome da central Ativação ou Desativação Perigo-coação

### Opções de chip de envio e método de funcionamento

É necessário habilitar os chips instalados na central para que sejam utilizados. Também é necessário configurar a central para enviar e receber SMS ou então somente uma das funções, de acordo com a utilização da mesma.

- » **Chip 1:** habilita a utilização do chip alocado no slot/posição 1 no módulo XAG 8000. Se nenhum chip estiver habilitado, a central não prossegue a conexão na rede da operadora.
- » **Chip 2:** habilita a utilização do chip alocado no slot/posição 2 no módulo XAG 8000. Se nenhum chip estiver habilitado, a central não prossegue a conexão na rede da operadora.
- » **Envio de SMS:** habilita o envio de mensagens SMS na ocorrência dos eventos selecionados.
- » **Recebimento de SMS:** habilita a central para receber mensagens SMS. Para mais detalhes, consulte a seção *Programar SMS*.

Utilize a tabela a seguir para desabilitar/habilitar as configurações da central para SMS, conforme descrito a seguir:

**Enter** + **832** + **Enter**

Tecla 1	Chip 1
Tecla 2	Chip 2
Tecla 3	Envio de SMS
Tecla 4	Recebimento de SMS

Utilize as teclas 1, 2, 3 e 4 do teclado para habilitar as opções de chip e método de funcionamento, de forma que os números correspondentes, que desejarem ter a função habilitada, permaneçam marcados no display e em seguida, confirme com a tecla *Enter*. Se desejar somente visualizar a configuração, pressione a tecla *Voltar/Sair* que nenhuma programação será alterada.

### Selecionar eventos SMS

Seleciona quais eventos serão enviados via SMS se a função *Envio de SMS* estiver habilitada, sendo que no padrão de fábrica: *todos os eventos estão habilitados*.

Tecla 1	SMS na ativação
Tecla 2	SMS na desativação
Tecla 3	SMS para disparos
Tecla 4	SMS ativação/desativação pela senha de coação

Utilize a tabela acima para desabilitar/habilitar as configurações da central para SMS, conforme descrito a seguir:

**Enter** + **833** + **Enter**

Utilize as teclas 1, 2, 3 e 4 do teclado para habilitar a seleção dos eventos SMS, de forma que os números correspondentes, que desejarem ter a função ativa, permaneçam marcados no display e em seguida, confirme com a tecla *Enter*. Se desejar somente visualizar a configuração, pressione a tecla *Voltar/Sair* que nenhuma programação será alterada.

### Telefone para SMS

Configura os números dos telefones celulares que irão receber mensagens SMS da central de alarme se a função *Envio de SMS* estiver habilitada. A central de alarme possui 5 (cinco) posições de memória para cadastro dos números de telefones celulares, sendo que ao ser programado um novo número em uma posição já ocupada, é apagado o número anterior ocupante desta memória.

Para programar esta função, digite:

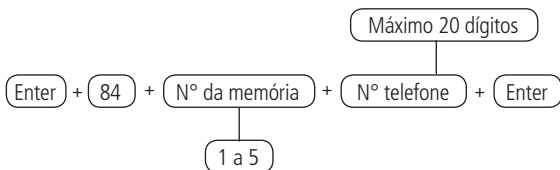

**Obs.:** digite o número do telefone a ser programado, começando pelo DDD, depois operadora e por fim o número sempre iniciado com o dígito 9 (nove) – se for celular - seguido de mais 8 (oito) números.

Exemplo:

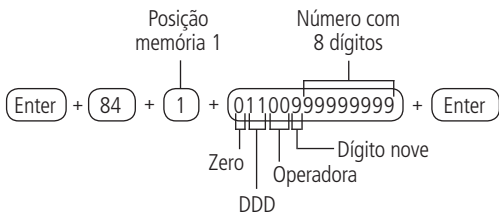

Para editar/visualizar os telefones programados, digite:

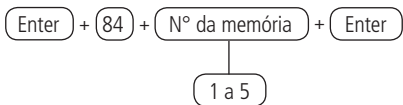

Após alterar o valor configurado, pressione a tecla *Enter*. Para excluir o número cadastrado, pressione a tecla *Sair* até que todos os dígitos sejam apagados e após pressione a tecla *Enter*. Se desejar somente visualizar a configuração, pressione a tecla *Voltar/Sair* que nenhuma programação será alterada.

Para excluir os telefones programados, digite:

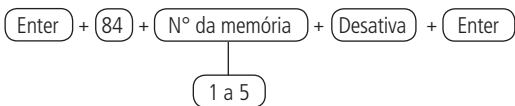



## Operação remota por SMS

Com a função SMS habilitada é possível enviar mensagens SMS de um telefone celular para a central de alarmes equipada com o XAG 8000, com os chips corretamente instalados e assim controlar algumas funções da central de alarme, conforme a tabela a seguir:

<b>Função</b>	<b>Mensagem SMS que deve ser enviada</b>
Ativa a central completa	!senhaA!
Ativa somente a partição 01	!senhaA01!
Ativa somente a partição 02	!senhaA02!
Ativa somente a partição 03	!senhaA03!
Ativa somente a partição 04	!senhaA04!
Ativa somente a partição 05	!senhaA05!
Ativa somente a partição 06	!senhaA06!
Ativa somente a partição 07	!senhaA07!
Ativa somente a partição 08	!senhaA08!
Ativa somente a partição 09	!senhaA09!
Ativa somente a partição 10	!senhaA10!
Ativa somente a partição 11	!senhaA11!
Ativa somente a partição 12	!senhaA12!
Ativa somente a partição 13	!senhaA13!
Ativa somente a partição 14	!senhaA14!
Ativa somente a partição 15	!senhaA15!
Ativa somente a partição 16	!senhaA16!
Desativa a central completa	!senhaD!
Desativa somente a partição 01	!senhaD01!
Desativa somente a partição 02	!senhaD02!
Desativa somente a partição 03	!senhaD03!
Desativa somente a partição 04	!senhaD04!
Desativa somente a partição 05	!senhaD05!
Desativa somente a partição 06	!senhaD06!
Desativa somente a partição 07	!senhaD07!
Desativa somente a partição 08	!senhaD08!
Desativa somente a partição 09	!senhaD09!
Desativa somente a partição 10	!senhaD10!
Desativa somente a partição 11	!senhaD11!
Desativa somente a partição 12	!senhaD12!
Desativa somente a partição 13	!senhaD13!
Desativa somente a partição 14	!senhaD14!
Desativa somente a partição 15	!senhaD15!

Desativa somente a partição 16	!senhaD16!
Solicitar status da central de alarme	!senhaS!

Para utilizar as funções da tabela, escolha a função e envie uma mensagem SMS com o texto da segunda coluna para o número do chip instalado no módulo GPRS da central de alarme, substituindo a palavra senha pela senha de usuário utilizada para ativar/desativar o sistema. Utilize a senha com 4 ou 6 dígitos, dependendo das configurações da central.

A solicitação de status irá enviar para os telefones programados uma mensagem SMS com quatro linhas no formato a seguir:

- » **Nome da central:** exibição do nome programado da central de alarme na primeira linha.
- » **Status:** indicação da central Ativada ou Desativada na segunda linha.
- » **Sirene:** indicação da sirene Ligada ou Desligada na terceira linha.
- » **Disparos:** se houverem disparos serão exibidos os números das zonas separados por espaço, se não houver nenhum disparo, nada será exibido. Exemplo: se houver disparos nas zonas 1 e 7, mostrar na quarta linha como *01 07*.

### Alteração do nome de exibição da central de alarme

Programação para alterar o nome de exibição da central de alarme, sendo padrão de fábrica: *AMT 8000*.

Para alterar o nome, digite:

(Enter) + (1) + (Ativa) + (00) + (Enter)

Após alterar o valor configurado, pressione a tecla *Enter*. Se desejar somente visualizar a configuração, pressione a tecla *Sair* que nenhuma programação será alterada.

## 6.18. Ativação/desativação de funções

A central de alarme AMT 8000 possui diversas funções que podem ser ativadas ou desativadas de acordo com a necessidade de cada instalação. Estas funções estão divididas em 6 grupos:

- » Configurações gerais 1
- » Configurações gerais 2
- » Bloqueios
- » Configurações gerais 3
- » Eventos que geram disparos
- » Monitoramento

## Configurações gerais 1

Os parâmetros configurados neste grupo de funções são descritos a seguir:

- » **Particionamento:** com este recurso, a central de alarme pode ser dividida como se fossem até 16 sistemas independentes. Para mais informações, consulte a seção *Programar o particionamento da central*.
- » **Ativação por uma tecla:** se esta função estiver ativada, é possível ativar o sistema ao pressionar a tecla Ativa por 3 segundos. Todas as partições serão ativadas no caso de central particionada, se utilizado um teclado comum, e no caso de teclado com permissão em uma partição específica, somente esta partição será ativada.  
**Obs.:** este comando não permite desativar a central. Para maiores informações consulte Partição do teclado.
- » **Bipe da sirene na ativação/desativação:** ativa/desativa o bipe emitido pela sirene na ativação/desativação da central de alarme. Na ativação, a sirene emitirá um bipe curto e na desativação, a sirene emitirá dois bipes curtos. Se algum problema for detectado e a função *Indicação de problemas pela sirene* estiver habilitada, será emitido um bipe longo na ativação e dois bipes longos na desativação.
- » **Ativação com zonas abertas:** na programação de fábrica só é possível ativar o sistema se todas as zonas ativadas estiverem fechadas. Com esta função habilitada o sistema pode ser ativo mesmo que alguma zona esteja aberta. Nesse caso, todas as zonas devem estar fechadas quando a temporização de saída terminar para que não ocorra um disparo.
- » **Senha com 6 dígitos:** aumenta o número de dígitos da senha de 4 para 6. As senhas programadas antes da função ser habilitada continuam as mesmas e deve ser digitado 00 no final para completar os 6 dígitos da senha antes de serem alteradas. Enquanto esta função estiver habilitada, o sistema só irá aceitar a programação de senhas com 6 dígitos.
- » **Controle remoto limpa disparo:** permite que a memorização dos disparos ocorridos sejam limpos mesmo quando o sistema for ativado por controle remoto.

Para programar esta função, digite:

Enter + 510 + Enter

Tecla	Função
1	Particionamento
2	Ativação por uma tecla
3	Bipe da sirene na ativação/desativação
4	Ativação com zonas abertas
5	Senha com 6 dígitos

6	N/A
7	N/A
8	Controle remoto limpa disparo

Utilize as teclas do teclado para definir o estado da função, de forma que os números referentes, que desejarem ter a função ativa, permaneçam marcados e as funções que deverão ficar inativas permaneçam desmarcadas, então confirme com a tecla *Enter*.

## Configurações gerais 2

Os parâmetros configurados neste grupo de funções são descritos a seguir:

- » **Pânico silencioso pela tecla 0:** se a tecla 0 for pressionada por 3 segundos, a sirene irá permanecer desligada e será reportado o evento de *Pânico silencioso* à empresa de monitoramento.
- » **Pânico audível pela tecla 2:** quando ativada, se a tecla 2 for pressionada por 3 segundos, a sirene será acionada e o evento de *Pânico audível* será reportado à empresa de monitoramento.
- » **Emergência médica pela tecla 5:** se a tecla 5 for pressionada por 3 segundos, o evento de Emergência médica será reportado à empresa de monitoramento e a sirene irá emitir bipes intermitentes com duração de 1 segundo e 6 segundos de intervalo entre bipes.
- » **Pânico de incêndio pela tecla 8:** se a tecla 8 for pressionada por 3 segundos, o evento de *Incêndio* será enviado para a empresa de monitoramento e a sirene irá tocar de forma intermitente.
- » **Pedido de manutenção pela tecla Enter:** ao habilitar esta função o usuário poderá solicitar a manutenção do equipamento ao pressionar a tecla *Enter* por 3 segundos, eliminando a necessidade de ligar para a empresa de monitoramento/instaladora do sistema.
- » **Indicação de problemas pela sirene:** se as funções *Indicação de problemas pela sirene na ativação/desativação* e *Bipe da sirene na ativação/desativação* estiverem habilitadas e se algum problema for detectado, será emitido um bipe longo na ativação e dois bipes longos na desativação.
- » **Cancelamento automático por abertura de zona:** no funcionamento normal, a função *Cancelamento automático de zonas* funciona levando em conta o número de disparos da sirene. Com esta função habilitada o cancelamento passa a ser pelo número de vezes que a zona for aberta.

Para programar esta função, digite:

(Enter) + (511) + (Enter)

Tecla	Função
1	Pânico silencioso pela tecla 0
2	Pânico audível pela tecla 2
3	Emergência médica pela tecla 5
4	Incêndio pela tecla 8
5	Pedido de manutenção pela tecla <i>Enter</i>
6	N/A
7	Indicação de problemas pela sirene
8	Cancelamento automático por abertura de zona

Utilize as teclas do teclado para definir o estado da função, de forma que os números referentes, que desejarem ter a função ativa, permaneçam marcados e as funções que deverão ficar inativas permaneçam desmarcadas, então confirme com a tecla *Enter*.

### Bloqueios

Os parâmetros configurados neste grupo de funções são descritos a seguir:

- » **Bloqueio de reset:** com esta função ativa, todas as formas de reset ficam bloqueadas.
- » **Bloqueio de controle remoto:** todos os controles remotos serão bloqueados e a ativação/desativação do sistema só poderá ser feita através de senha.
- » **Bloqueio do teclado em caso de senha incorreta:** se uma senha incorreta for digitada 4 vezes, o teclado será bloqueado por 10 minutos e será enviado o evento de senha incorreta para a empresa de monitoramento. Se a função estiver desabilitada, o evento será enviado, mas o teclado continuará funcionando normalmente.

Para programar esta função, digite:

(Enter) + (512) + (Enter)

Tecla	Função
1	Bloqueio de reset
2	Bloqueio de controle remoto
3	Bloqueio do teclado em caso de senha incorreta

Utilize as teclas do teclado para definir o estado da função, de forma que os números referentes, que desejarem ter a função ativa, permaneçam marcados e as funções que deverão ficar inativas permaneçam desmarcadas, então confirme com a tecla *Enter*.

### Configurações gerais 3

Os parâmetros configurados neste grupo de funções são descritos a seguir:

- » **Corte de linha telefônica:** quando ativado, a função irá verificar a tensão na linha telefônica e, caso esteja acima do limite por 3 testes consecutivos, considera que a linha esteja inoperante. O evento de corte de linha telefônica é gerado e, se programado, irá disparar a sirene, mesmo que o sistema esteja desativado (consulte a seção *Problemas que geram disparo*).

Para programar esta função, digite:

Enter + 513 + Enter

Tecla	Função
Tecla 1	Tamper da central de alarme
Tecla 3	Corte de linha telefônica

Utilize a tecla 3 do teclado para habilitar a função da central, de forma que o número 3 permaneça marcado para habilitar e desmarcado para desabilitar e em seguida, confirme com a tecla *Enter*. Se desejar somente visualizar a configuração, pressione a tecla *Voltar/Sair* que nenhuma programação será alterada.

### Monitoramento

Os parâmetros configurados neste grupo de funções são descritos a seguir:

- » **Call back:** quando habilitada, a central de alarme irá atender a chamada de acordo com o número de toques programado e ao receber uma senha válida, irá encerrar a chamada e ligar para o telefone programado na memória 03 para iniciar o download/upload.
- » **Sobreposição de secretária eletrônica:** esta função irá evitar que a secretária eletrônica atenda uma ligação destinada a download/upload. Quando habilitada, a central só irá atender caso duas chamadas ocorram em um intervalo máximo de 1 minuto. Por exemplo, uma ligação é recebida, e é deixado tocar duas vezes, desliga e liga novamente. Se desabilitada, a central de alarme irá atender a ligação após o número de toques programados.
- » **Reportagem em tempo real:** no modo *Padrão*, quando ocorrer disparo em uma zona, a central irá enviar o evento de disparo apenas uma vez para a empresa de monitoramento e enviar o evento de disparo cessado somente quando o sistema for desativado. Se a reportagem em tempo real estiver ativada, a central irá enviar os eventos de disparo e disparo cessado, sempre que a zona for aberta ou fechada enquanto o sistema estiver ativado.
- » **Teste periódico somente por telefone:** esta opção só irá funcionar com o modo de reportagem Regular IP. Com esta opção habilitada sempre que um evento de *Teste periódico* for gerado este será enviado por linha telefônica. Os demais eventos continuarão sendo enviados segundo as regras do modo *Regular IP*, ou seja, só serão enviados por telefone caso ocorra falha na comunicação IP.

- » **Desabilita bipe tempo de saída:** esta opção irá desabilitar o bipe que o teclado emite durante a saída (depois de digitar a senha).

Para programar esta função, digite:

Enter + 514 + Enter

Tecla	Função
1	Call back
2	Sobreposição de secretária eletrônica
3	Reportagem em tempo real
4	N/A
5	N/A
6	N/A
7	Teste periódico somente por telefone
8	Desabilita bipe tempo de saída

Utilize as teclas do teclado para definir o estado da função, de forma que os números referentes, que desejarem ter a função ativa, permaneçam marcados e as funções que deverão ficar inativas permaneçam desmarcadas.

### Problemas que geram disparo

Com esta função habilitada, haverá disparo de sirenes se pelo menos um dos seguintes eventos for detectado: falha de supervisão, corte de linha telefônica, tamper dos dispositivos além das intrusões no sistema. Com a função desabilitada apenas o evento correspondente será gerado, porém a sirene permanece desligada.

- » **Falha de supervisão:** o sistema possui a supervisão de comunicação com todos os dispositivos sem fio com a central de alarme, sendo que com a função ativa (padrão de fábrica), o sistema irá gerar a falha se algum dos dispositivos perder a comunicação.

**Obs.:** os dispositivos sem fio da linha 8000 possuem tempo de supervisão de dispositivos fixo em 35 minutos e não pode ser alterado esse tempo. Durante esse tempo caso não haja comunicação com a central, irá gerar a Falha de supervisão caso esteja habilitada.

- » **Corte de linha telefônica:** ao ser verificado a interrupção da linha telefônica a central irá gerar a falha. Consulte a seção *Configurações gerais 3* para habilitar a verificação deste item (padrão de fábrica *ativado*).
- » **Tamper dos dispositivos sem fio:** todos os dispositivos que compõem o sistema possuem tamper contra retirada do local de instalação ou abertura dos mesmos, sendo que quando a função está ativa (padrão de fábrica *ativado*), o sistema irá gerar falha se algum dos dispositivos for violado.

- » **Não gerar disparos:** se a função estiver habilitada (padrão de fábrica *desativado*), mesmo que o sistema esteja ativo, nenhum disparo por falhas será gerado.

Para programar esta função, digite:

**Enter** + **515** + **Enter**

Tecla	Função
Tecla 1	N/A
Tecla 2	Falha de supervisão
Tecla 3	N/A
Tecla 4	Corte de linha telefônica
Tecla 5	Tamper dos dispositivos
Tecla 6	Não gerar disparos

Utilize as teclas do teclado para definir o estado da função, de forma que os números referentes, que desejarem ter a função ativa, permaneçam marcados e as funções que deverão ficar inativas permaneçam desmarcadas, então confirme com a tecla *Enter*.

## 6.19. Tempo para envio da falha de AC

Assim que uma falha na rede elétrica for detectada, a central de alarme irá aguardar o tempo programado para gerar o evento correspondente. Se durante esse tempo a rede elétrica for restabelecida, nenhum evento será gerado. Este tempo sai de fábrica programado para 1 minuto e pode ser alterado para até 99 minutos.

Para programar esta função, digite:

**Enter** + **481** + **Tempo** + **Enter**

01 a 99 minutos

Para editar/visualizar o valor programado, digite:

**Enter** + **481** + **Enter**

Após alterar o valor configurado, pressione a tecla *Enter*. Se desejar somente visualizar a configuração, pressione a tecla *Sair* que nenhuma programação será alterada.



## 6.20. Reset do sistema

Há dois tipos de reset sendo um temporário por hardware, e outro permanente por software (pelo modo de programação). O *Reset temporário* reinicia a senha do instalador para 9090 e a senha master para 1234 por 1 minuto, sem apagar nenhuma programação efetuada. O *Reset pelo modo de programação*, além de retornar as senhas do instalador e master (ver tópico 6.8. *Senhas*) para o padrão de fábrica, também apaga todas as senhas secundárias e todas as programações efetuadas.

Se o *Bloqueio de reset* estiver ativado, não será possível executar o *Reset* do sistema (consulte o item 6.18. *Ativação/desativação de funções*).

### Reset temporário da senha master e do instalador

Caso tenha esquecido a senha master ou a senha do instalador, não será possível entrar no modo de programação e ter acesso às configurações/operações da central. Caso isso ocorra, há um reset temporário para estas senhas seguindo o seguinte passo:

1. Com a central ligada pressione a tecla de cadastro de dispositivos sem fio por aproximadamente 15 segundos, quando o LED voltar a piscar a central entrará no modo de reset temporário por 1 minuto. Durante este tempo a senha master voltará a ser 1234 e a senha do instalador será 9090.

Neste período será possível entrar no modo de programação e alterar a senha master e/ou a senha do instalador (ver tópico 6.8. *Senhas*). Se nada for feito durante esse período, as senhas voltarão aos mesmos valores previamente programados.

### Reset pelo modo de programação

O *Reset pelo modo de programação*, apaga toda a programação efetuada na sua central de alarme e cancela a reportagem dos eventos pendentes.”

Para programar esta função, digite:

+  +

**Obs.:** este comando não apaga os dispositivos sem fio cadastrados na central ou as mensagens editáveis.

Caso deseje realizar um único comando para apagar todas as configurações da central, inclusive dispositivos sem fio cadastrados e mensagens editáveis, digite:

+  +

**Atenção:** este comando fará que a central volte para o padrão de fábrica, assim até mesmo o teclado utilizado para realizar o comando perderá seu cadastro, devendo ser refeita toda a programação.

## 6.21. Referência rápida de programação

Esta referência rápida considera que a central esteja em modo de programação e pressupõe a leitura do manual completo e conhecimento do resultado de cada função.

Ao acessar o modo de programação, editar ou visualizar alguma programação através do teclado, se a sequência ou senha for aceita, serão emitidos 2 bipes de confirmação, caso contrário, será emitido um bipe longo de erro, neste caso deverá ser iniciado a inserção da senha ou do comando novamente.

### Entrar em modo de programação

Ao pressionar a tecla *Enter* na tela inicial a mensagem *Senha prog.* será exibida, indicando que a central aguarda a entrada da senha master ou da senha do instalador.

*Entrar em modo de programação com a senha do instalador*

*Enter + Senha do instalador* (com 4 ou 6 dígitos – padrão de fábrica sendo 9090 com 4 dígitos).

*Entrar em modo de programação com a senha master*

*Enter + Senha master* (com 4 ou 6 dígitos – padrão de fábrica com 4 dígitos).

Após digitar a senha, o ícone *P* do display ficará aceso, indicando que a central está em modo de programação.

Para sair do modo de programação digite a senha referente, sem ser iniciado com a tecla *Enter*.

### Dispositivos sem fio

*Cadastro pela tecla de sincronização*

Pressione e solte a tecla de sincronização da central de alarme e aguarde o LED 3, localizado próxima a esta tecla ficar aceso contínuo, indicando que a central está pronta para o cadastro dos dispositivos sem fio. Ao concluir o cadastro de todos os dispositivos, pressione novamente a tecla de sincronização da central de alarme e verifique se o LED 3 saiu do modo *Contínuo* (flashes indicando sua operação normal), mostrando que a central saiu do modo de cadastro de dispositivos sem fio.

- » **Teclados sem fio (endereços 01 a 16):** com a função ativa na central pressione a tecla de sincronização no teclado localizado na parte posterior do mesmo (retire o suporte para fixação em superfícies) ou qualquer outra tecla do teclado. O endereçamento do teclado se dará de acordo com a sequência realizada, respeitando o limite máximo de 16 dispositivos deste tipo. Para apagar um teclado cadastrado na central de alarme, mantenha pressionada a tecla de sincronização do dispositivo por 20 segundos, até que seja demonstrado em seu display a informação de *Teclado descadastrado*.
- » **Controles remotos (endereços 00 a 97):** o cadastro de controles segue o princípio semelhante aos teclados, porém qualquer uma das teclas do controle realiza o cadastro com a central se a função da mesma estiver ativa. Cada controle cadastrado será associado ao usuário de acordo com a sequência de cadastro. Para apagar um controle cadastrado na central de alarme, mantenha pressionada as teclas nas posições 2 e 3 (cadeado fechado e cadeado aberto respectivamente) do dispositivo por 10 segundos, até o LED piscar por duas vezes na cor vermelha.
- » **Sensores sem fio (endereços 01 a 64):** segue o mesmo princípio dos demais dispositivos, porém cada sensor será associado a uma zona da central, de acordo com a sequência de cadastramento, começando pelo sensor 01 (corresponde a zona 01) até o sensor 64 (corresponde a zona 64). Com a função ativa na central, pressione a tecla de sincronização em cada sensor que deseja sincronizar, de acordo com seus modelos. Para apagar um sensor cadastrado na central de alarme, mantenha pressionada a tecla de sincronização do dispositivo por 20 segundos, até o LED piscar por duas vezes na cor vermelha.
- » **Sirenes sem fio (endereços 01 a 16):** segue o mesmo princípio dos demais dispositivos, estando a função de cadastro ativa na central, pressione a tecla de sincronização na parte posterior da sirene (retire a base para fixação em superfícies) e verifique se o LED piscará na cor verde, indicando o sucesso no cadastro, caso o LED pisque na cor vermelha houve alguma falha e o processo deve ser repetido. O endereçamento da sirene se dará de acordo com a sequência realizada, respeitando o limite máximo de 16 dispositivos deste tipo. Para apagar uma sirene cadastrada na central de alarme, mantenha pressionada a tecla de sincronização do dispositivo por 20 segundos, até o LED piscar por duas vezes na cor vermelha.

### *Comandos de teclado para dispositivos sem fio*

#### » **Teclado**

##### » **Cadastrar teclado sem fio**

*Enter + 620 + NT + Enter + Acionar o teclado pressionando a tecla de sincronização*

NT = número do teclado de 01 a 16.

» **Apagar teclados sem fio**

*Enter + 720 + NT + Enter*

NT = número do teclado de 01 a 16.

» **Partição de teclados sem fio**

*Enter + 223 + NT + PP + Enter*

NT = endereço do teclado de 01 a 16

PP = partição de 00 a 16 (00 = teclado comum, ou seja, o teclado terá permissão de acesso a todas as partições da central).

» **Alterar mensagens**

*Enter + GM + Ativa + (Usuário, dispositivo, partição ou zona) + Enter*

GM = grupo de mensagens de 1 a 8.

Usuário, dispositivo, partição ou zona = no caso de mensagens para zona 1 a 64, dispositivo de 01 a 16, partição de 01 a 16 e no caso de usuário de 00 a 99.

Descrição	Grupo de mensagens	Usuário, dispositivo, partição ou zona
Nome da central de alarme	1	00
Usuários	2	00 a 99
Zonas	3	01 a 64
Partições	4	01 a 16
Teclados	6	01 a 16
Sirenes	8	01 a 16

» **Reset mensagens**

*Enter + 1 + Desativa + Enter*

**Obs.:** *retorna todas as mensagens da central para o padrão de fábrica.*

» **Tecla Pânico**

*Enter + 540 + P + Enter*

» **P=0:** Desabilitada

» **P=1:** Pânico audível

» **P=2:** Pânico silencioso

» **P=3:** Pânico incêndio

» **P=4:** Emergência médica

» **Controle remoto**

» **Cadastrar controle remoto**

*Enter + 60 + NU + Enter + Acionar o controle pressionando uma das teclas*

NU = número do usuário de 00 a 97.

» **Apagar controle remoto**

*Enter + 70 + NU + Enter*

NU = número do usuário de 00 a 97.

» **Funções teclas controle remoto**

*Enter + 65 + T + NU + FC + Enter*

T = tecla do controle de 1 a 3.

NU = número do usuário de 00 a 97.

FC = função de 00 a 46 que será vinculada a tecla do controle selecionada (1 a 3).

00	Desabilitado
01	Atv/Dtv todas as partições
02	Somente ativa todas as partições
03	Somente desativa todas as partições
04	Atv/Dtv todas as partições em modo <i>Parcial (stay)</i>
05	Somente arma em modo <i>Parcial (stay)</i>
06	Pânico com sirene
07	Pânico silencioso
08	Pânico incêndio
09	Emergência médica
10	N/A
11	Atv/Dtv somente a Partição 1
12	Atv/Dtv somente a Partição 2
13	Atv/Dtv somente a Partição 3
14	Atv/Dtv somente a Partição 4
15	Atv/Dtv somente a Partição 5
16	Atv/Dtv somente a Partição 6
17	Atv/Dtv somente a Partição 7
18	Atv/Dtv somente a Partição 8
19	Atv/Dtv somente a Partição 9
20	Atv/Dtv somente a Partição 10
21	Atv/Dtv somente a Partição 11
22	Atv/Dtv somente a Partição 12
23	Atv/Dtv somente a Partição 13
24	Atv/Dtv somente a Partição 14

25	Atv/Dtv somente a Partição 15
26	Atv/Dtv somente a Partição 16
27	N/A
28	N/A
29	N/A
30	N/A
31	Atv/Dtv modo Parcial (stay) para somente a Partição 1
32	Atv/Dtv modo Parcial (stay) para somente a Partição 2
33	Atv/Dtv modo Parcial (stay) para somente a Partição 3
34	Atv/Dtv modo Parcial (stay) para somente a Partição 4
35	Atv/Dtv modo Parcial (stay) para somente a Partição 5
36	Atv/Dtv modo Parcial (stay) para somente a Partição 6
37	Atv/Dtv modo Parcial (stay) para somente a Partição 7
38	Atv/Dtv modo Parcial (stay) para somente a Partição 8
39	Atv/Dtv modo Parcial (stay) para somente a Partição 9
40	Atv/Dtv modo Parcial (stay) para somente a Partição 10
41	Atv/Dtv modo Parcial (stay) para somente a Partição 11
42	Atv/Dtv modo Parcial (stay) para somente a Partição 12
43	Atv/Dtv modo Parcial (stay) para somente a Partição 13
44	Atv/Dtv modo Parcial (stay) para somente a Partição 14
45	Atv/Dtv modo Parcial (stay) para somente a Partição 15
46	Atv/Dtv modo Parcial (stay) para somente a Partição 16

## » Sensores sem fio

### » Cadastrar sensores sem fio

*Enter + 61 + ZZ + Enter + Acionar o sensor pressionando a tecla de sincronização*  
 ZZ = zona que será vinculado o sensor de 01 a 64.

### » Apagar sensores sem fio

*Enter + 71 + ZZ + Enter*

ZZ = zona que será desvinculado o sensor de 01 a 64.

### » Ajuste dos sensores infravermelho sem fio

*Enter + 66 + ZZ + S + L + M + Enter*

ZZ = zona de 01 a 64

S = Sensibilidade de 0 a 3, onde 0 = Sens. Mínima / 1 = Sens. Normal / 2 = Sens. Intermediária / 3 = Sens. Máxima.

L = LED do sensor, onde 0 = Desligado / 1 = Ligado

M = Modo de operação do sensor, onde 0 = Econômico / 1 = Contínuo

**Obs.:** para o XAS 8000 e TX 8000 as programações de Sensibilidade, LED do sensor e Modo de Operação são permitidas pela central, mas somente a configuração do LED é aceita pelo XAS 8000 e pelo TX 8000.

» **Teste de sensores sem fio**

*Enter + 52 + Enter + Acionar sensor*

» **Sirenes sem fio**

» **Cadastrar sirenes sem fio**

*Enter + 621 + NS + Enter + Acionar a sirene pressionando a tecla de sincronização*

NS = número da sirene de 01 a 16.

» **Apagar sirenes sem fio**

*Enter + 721 + NS + Enter*

NS = número da sirene de 01 a 16.

» **Partição de sirenes sem fio**

*Enter + 222 + NS + PP + Enter*

NS = número da sirene de 01 a 16.

PP = partição de 00 a 16 (00 = endereço comum para todas as zonas e 01 a 16 as partições individuais da central).

» **Habilitar/desabilitar o bipe da sirene na ativação/desativação do sistema**

*Enter + 510 + Enter + Tecla 3 + Enter*

» **Habilitar/desabilitar o bipe da sirene por partição**

*Enter + 224 + GP + Enter*

GP = grupo de partições, com partições de 01 a 10 no grupo 0 e partições de 11 a 16 no grupo 1.

» **Alterar o tempo de sirene**

*Enter + 41 + TS + Enter*

TS = tempo de sirene de 01 a 99.

**Obs.:** padrão de fábrica 5 minutos, e se colocado 00 no comando será emitido bipe de erro.

» **Cadastrar amplificador RF de alcance (repetidor REP 8000)**

*Enter + 622 + NA + Enter + Acionar o amplificador pressionando a tecla de sincronização*

NA = número do amplificador de 01 a 04.

» **Apagar Amplificador RF de Alcance (Repetidor REP 8000)**

*Enter + 722 + NA + Enter*

NA = número do amplificador de 01 a 04.

» **Reset dispositivos sem fio**

» **Apagar todos os dispositivos sem fio cadastrados**

*Enter + 7 + Desativa + Enter*

**Obs.:** *serão descadastrados todos os dispositivos sem fio da central, incluindo o próprio teclado utilizado.*

**Alteração canal RF**

*Enter + 630 + RF + Enter*

RF = canais de 08 a 11

**Atenção:** ao realizar a troca de canal da central de alarme, todos os dispositivos cadastrados a mesma (exceto controle remoto) devem ter a tecla de sincronização pressionada para direcionar o dispositivo para o novo canal, caso contrário, não irão se comunicar com a central de alarme.

**Atualização remota**

» **Para baixar/verificar uma nova versão**

*Enter + 9922 + Enter*

Caso haja uma versão para download será exibida a informação *Download Aguarde* e será iniciado o mesmo, que levará em torno de 3 a 5 minutos (variável de acordo com a conexão utilizada). Caso a central não tenha uma versão para download será mostrado *Central já está atualizada. Caso tenha algum problema na rede ou internet onde a central está ligada, será exibido a mensagem: Falha no Download..*

» **Instalar versão do download**

*Enter + 9933 + Enter*

Será instalada a nova versão que foi feito o download e não serão perdidos cadastros e programações da central. Para verificar a versão de software da central, acesse *Menu* e com as teclas direcionais clique em *Versão da central* para ser exibida.



**Obs.:** é necessário que a central esteja conectada à internet através da conexão Ethernet ou Wi-Fi presentes na central e descritas nos comandos/informações a seguir as suas configurações. Não é possível o download/atualização de software através da conexão GPRS devido a taxa de download da conexão e consumo excessivo do pacote utilizado.

## Senhas

### » Programação de senhas 1 (programação exclusiva do usuário programador)

#### » Alterar senhas dos usuários das posições 98 e 99

Enter + 20 + NU + SENHA + Enter

NU = número do usuário de 98 ou 99.

SENHA = senha a ser programada contendo 4 ou 6 dígitos.

#### » Apagar senha do usuário da posição 98

Enter + 20 + 98 + Enter

**Obs.:** a senha da posição 99 não pode ser apagada.

### » Programação de senhas 2 (programação exclusiva do usuário Master)

#### » Alterar/criar senhas dos usuários das posições 00 a 97

Enter + 20 + NU + SENHA + Enter

NU = número do usuário de 00 a 97.

SENHA = senha a ser programada contendo 4 ou 6 dígitos.

#### » Apagar senha dos usuários das posições 01 a 97

Enter + 20 + NU + Enter

NU = número do usuário de 01 a 97.

**Obs.:** a senha da posição 00 não pode ser apagada.

### » Permissão das senhas

#### » Definir permissão para partição de senha

Enter + 21 + NU + GP + Enter

NU = número do usuário de 01 a 96.

GP = grupo de partições, com partições de 01 a 10 no grupo 0 e partições de 11 a 16 no grupo 1.

#### » Definir permissão para somente Ativar ou permissão para bypass

Enter + 2 + P + GS + Enter + Selecionar senha + Enter

P = definição da permissão, 5 somente ativa e 6 permissão para bypass.

GS = grupo de senhas de 0 a 9, com o grupo 0 indo de 01 a 10, grupo 1 de 11 a 20 e assim sucessivamente, encerrando com o grupo 9 de 91 a 97.

» **Definir permissão para modo *Parcial (stay)***

*Enter + 221 + GS + Enter + Selecionar senha + Enter*

GS = grupo de senhas de 0 a 9, com o grupo 0 indo de 01 a 10, grupo 1 de 11 a 20 e assim sucessivamente, encerrando com o grupo 9 de 91 a 97.

**Configurações das zonas**

» **Habilitar/desabilitar zonas**

*Enter + 30 + G + Enter*

G = grupo de zonas de 0 a 6.

Após inserir o comando, através das teclas do teclado habilitar/desabilitar as zonas correspondentes para o grupo e pressione a tecla *Enter* para confirmar.

» **Habilitar modo *Parcial (stay)***

*Enter + 02 + G + Enter*

G = grupo de zonas de 0 a 6.

Após inserir o comando, através das teclas do teclado, habilite/desabilite as zonas correspondentes para o grupo e pressione a tecla *Enter* para confirmar. Também é necessário que senhas tenham a permissão para o modo *Parcial (stay)*.

» **Funções das zonas**

*Enter + 3 + F + G + Enter*

F = funções das zonas de 1 a 6.

G = grupo de zonas de 0 a 6.

Após inserir o comando, através das teclas do teclado, habilite/desabilite as zonas correspondentes para o grupo e pressione a tecla *Enter* para confirmar.

**Funções das zonas**

1	Temporizada
2	Seguidora
3	24 horas
4	Pânico
5	Emergência médica
6	Incêndio

### » **Modo de operação da zona**

*Enter + 0 + MP + G + Enter*

MP= modo das zonas de 7 ou 8.

G = grupo de zonas de 0 a 6.

Após inserir o comando, através das teclas do teclado, habilite/desabilite as zonas correspondentes para o grupo e pressione a tecla *Enter* para confirmar.

MP	Modo de operação
7	Silenciosa
8	Contato normalmente aberto

### » **Cancelamento automática das zonas**

*Enter + 53 + N + Enter*

N = número de disparos de 0 a 9.

### **Particionamento**

#### » **Habilitar particionamento**

*Enter + 510 + Enter + Selecionar opção 1 + Enter*

#### » **Partição da zona**

*Enter + 01 + ZZ + PP + Enter*

ZZ = zona de 01 a 64.

PP = partição de 01 a 16.

#### » **Definir permissão para partição de senha**

*Enter + 21 + NU + GP + Enter*

NU= número do usuário de 01 a 96

GP = grupo de partições, com partições de 01 a 10 no grupo 0 e partições de 11 a 16 no grupo 1.

**Atenção:** além dos pontos de programação acima citados, é necessário que as senhas de usuário sejam criadas/definidas (tópico *Senhas*), o cadastro de controles sem fio para acesso (tópico *Controle remoto*) e a definição do particionamento de teclados (tópico *Teclado*) e sirenes (tópico *Sirenes sem fio*).

## Temporizações

### » Temporização de entrada

*Enter + 42 + PP + TTS + Enter*

PP = partição de 01 a 16 (central não particionada, usar PP = 01).

TTS = tempo de 000 a 255 segundos.

### » Temporização de saída

*Enter + 44 + PP + TTS + Enter*

PP = partição de 01 a 16 (central não particionada, usar PP = 01).

TTS = tempo de 000 a 255 segundos.

### » Desabilitar bipe de saída

*Enter + 514 + Enter + Tecla 8 + Enter*

## Configurações de tempo da central de alarme

### » Relógio

*Enter + 400 + HH + MM + SS + Enter*

HH = horas de 00 a 23.

MM = minutos de 00 a 59.

SS = segundos de 00 a 59.

### » Calendário

*Enter + 401 + DD + MM + AA + Enter*

DD = dia de 01 a 31.

MM = mês de 01 a 12.

AA = ano de 00 a 99.

### » Ajuste do dia da semana

*Enter + 402 + D + Enter*

D = dia da semana de 1 a 7 (1 = domingo, 2 = segunda-feira, 3 = terça-feira, 4 = quarta-feira, 5 = quinta-feira, 6 = sexta-feira, 7 = sábado).

### » Intervalo de tempo para sincronização de data e hora

*Enter + 403 + HHH + Enter*

HHH = intervalo entre sincronizações de 000 a 255 horas.

## Teste periódico

### » **Habilitar teste periódico por horário**

*Enter + 470 + HH + MM + Enter*

HH = horas de 00 a 23.

MM = minutos de 00 a 59.

### » **Desabilitar teste periódico por horário**

*Enter + 470 + Desativa + Enter*

### » **Teste periódico por intervalo de tempo**

*Enter + 471 + HHH + Enter*

HHH = horas de 000 a 255.

## Autoativação/autodesativação e Autoativação/autodesativação por partição

### » **Habilitar autoativação por inatividade**

*Enter + 460 + TM + Enter*

TM = tempo de 00 a 99 minutos.

### » **Seleção de autoativação/autodesativação por partições**

*Enter + 464 + GP + Enter*

GP = Grupo de partições 0 ou 1 (0 = grupo de partições de 01 a 10 e 1 = grupo de partições de 11 a 16).

### » **Definir feriados**

*Enter + 404 + PP + F (0 a 9) + DD + MM + Enter*

PP = partição (central não particionada, usar PP = 01)

F = número da memória do feriado de 0 a 9.

DD = dia do mês que será feriado de 01 a 31.

MM = mês do feriado de 01 a 12.

### » **Dia da semana para a Autoativação**

*Enter + 838 + PP + Enter*

PP = partição de 01 a 16 (central não particionada, usar PP = 01).

Após o comando, utilizando as teclas do teclado, selecione os dias da semana de 1 a 7, onde 1 = domingo, 2 = segunda-feira, 3 = terça-feira, 4 = quarta-feira, 5 = quinta-feira, 6 = sexta-feira, 7 = sábado.

» **Horário Autoativação**

*Enter + 462 + PP + D + HH + MM + Enter*

PP = partição de 01 a (central não particionada, usar PP = 01).

D = dia da semana de 1 a 7 (1 = domingo, 2 = segunda-feira, 3 = terça-feira, 4 = quarta-feira, 5 = quinta-feira, 6 = sexta-feira, 7 = sábado).

HH = horas de 00 a 23.

MM = minutos de 00 a 59.

» **Dias da semana para Autodesativação**

*Enter + 839 + PP + Enter*

PP = partição de 01 a 16 (central não particionada, usar PP = 01).

Após o comando, utilizando as teclas do teclado, selecione os dias da semana de 1 a 7, onde 1 = domingo, 2 = segunda-feira, 3 = terça-feira, 4 = quarta-feira, 5 = quinta-feira, 6 = sexta-feira, 7 = sábado.

» **Horário Autodesativação**

*Enter + 463 + PP + D + HH + MM + Enter*

PP = partição de 01 a 16 (central não particionada, usar PP = 01).

D = dia da semana de 1 a 7 (1 = domingo, 2 = segunda-feira, 3 = terça-feira, 4 = quarta-feira, 5 = quinta-feira, 6 = sexta-feira, 7 = sábado).

HH = horas de 00 a 23.

MM = minutos de 00 a 59.

» **Definir feriados para Autoativação/Autodesativação**

*Enter + 404 + PP + F + DD + MM + Enter*

PP = partição de 01 a 16 (central não particionada, usar PP = 01).

F = número da memória do feriado de 0 a 9.

DD = dia de 01 a 31.

MM = mês de 01 a 12.

**Conexão Wi-Fi**

» **Inserir nome da rede a ser conectada**

*Enter + 850 + Enter + Inserir nome da rede + Enter*

» **Inserir senha da rede a ser conectada**

*Enter + 851 + Enter + Inserir a senha da rede + Enter*

## » **Habilitar/desabilitar o Wi-Fi**

**Obs.:** a central conecta-se somente com roteadores de 2,4GHz.

*Enter + 852 + Enter + TP + Enter*

TP = tipo de configuração.

<b>Seleção</b>	<b>Tipo de configuração</b>
0	Wi-Fi desabilitado
1	Wi-Fi habilitado / em caso de falha AC, opera na bateria
2	Wi-Fi habilitado / somente com rede AC ativa

## **Configurações para monitoramento e SMS**

### » **Programar conta de monitoramento**

*Enter + 15 + PP + Enter*, onde PP = partição de 01 a 16

Após o comando, digite o número da conta de monitoramento com 4 dígitos e pressione a tecla *Enter* para confirmar.

### » **Programar número de telefone para a empresa de monitoramento**

*Enter + 10 + M + número do telefone da empresa de monitoramento + Enter*, onde M = memória para telefone de 1 a 8

### » **Apagar telefone**

*Enter + 10 + M + Desativa + Enter*

M = memória para telefone de 1 a 8

### » **Teste de telefone**

*Enter + 11 + M + Enter*

M = memória para telefone de 1 a 8

### » **Encerrar teste de telefone**

*Enter + 11 + Enter*

### » **Modo de reportagem de eventos**

*Enter + 17 + A + B + C + Enter*

A = indica em que modo a central de alarme irá operar de 0 a 7, onde 0: desativado, 1: regular telefone, 2: não aplicável, 3: duplo telefone, 4: regular IP, 5: não aplicável, 6: duplo IP, 7: duplo Mix.

B = indica o protocolo que será utilizado quando o telefone 01 for discado, sendo 0 = Contact-ID e 1 = Contact-ID programável.

C = indica o protocolo que será utilizado quando o telefone 01 for discado, sendo 0 = Contact-ID e 1 = Contact-ID programável.

**Obs.:** o protocolo Contact-ID programável só pode ser editado pelo software de download/upload (programador AMT 8000).

» **Programar número de tentativas para reportar um evento**

Enter + 13 + T + Enter, onde T = número de tentativas de 1 a 9

» **Programar nível de sinal DTMF**

Se o nível DTMF padrão de fábrica armazenado na memória da central não funcionar, digite o comando a seguir e teste todas as opções de 0 a 6 para verificar em qual delas obtém-se o melhor resultado.

Enter + 18 + N + Enter

N = número de tentativas de 0 a 6.

» **Reset de eventos pendentes**

Enter + 16 + Enter

» **Atendimento forçado**

Enter + 14 + Enter

» **Toques para atender**

Enter + 12 + T + Enter

T = número de toques para atender até que a central atenda de 0 a 20.

» **Programar prioridade de comunicação**

Enter + 19 + P + Enter

P = prioridade de comunicação de 0 a 3, onde 0 = Ethernet, 1 = GPRS, 2 = Ethernet/GPRS, 3 = GPRS/Ethernet.

» **Programar IP de destino**

Enter + 801 + I + Enter, onde I = IP de destino 1 ou 2

Após o comando, digite o número do IP da empresa de monitoramento contratada por você (exemplo: 192.168.001.100) e pressione a tecla *Enter* para confirmar.

» **Programar porta de comunicação de redes IP**

Enter + 802 + P + Enter

P = porta que será utilizada para a central se conectar, sendo 1 = porta 1 e 2 = porta 2.

Após o comando inserir o número da porta com 4 dígitos.

**Obs.:** este campo define a porta a qual a central irá se conectar, padrão de fábrica: 9009. O software Intelbras Receptor IP deve estar configurado para a mesma porta.



**Importante:** não se deve usar uma mesma porta de outro fabricante para esta comunicação, pois há possibilidade de conflito.

» **Programar nome do domínio (DNS) de destino**

Caso não deseje utilizar DNS, passe para o próximo comando, senão, digite:

*Enter + 803 + D + Enter*, D = 1 ou 2 (DNS 1 ou DNS 2)

Após o comando, digite o nome do domínio DNS e pressione a tecla *Enter* para confirmar.

» **Programar opções de monitoramento via IP**

*Enter + 830 + Enter*

Após o comando, utilizando as teclas do teclado, habilite a opção desejada de 1 a 4, onde:

- » **1:** habilita o envio de eventos para a empresa de monitoramento 1
- » **2:** habilita o envio de eventos para a empresa de monitoramento 2
- » **3:** habilita o nome do domínio (DNS) da empresa de monitoramento 1
- » **4:** habilita o nome do domínio (DNS) da empresa de monitoramento 2 e pressione a tecla *Enter* para confirmar.

» **Programar DHCP**

Caso não tenha um servidor de DHCP ou não deseje utilizar esta opção, execute o próximo passo, senão, digite o comando a seguir e também os próximos.

*Enter + 831 + Enter*

Após o comando, utilizando as teclas do teclado, habilite a opção 1 (marcação 1) e pressione a tecla *Enter* para confirmar.

» **Endereço IP da central**

*Enter + 8120 + Enter*

Após o comando, inserir o endereço IP para a central.

**Obs.:** *somente será possível editar/inserir o endereço manualmente se a função DHCP estiver desabilitada, caso contrário somente será exibido o endereço IP da central.*

» **Programar a máscara de rede**

*Enter + 8130 + Enter*

Após o comando, digite o número da Máscara de rede e pressione a tecla *Enter* para confirmar.

» **Programar o gateway**

*Enter + 8140 + Enter*

Após o comando, digite o número do Gateway da rede e pressione a tecla *Enter* para confirmar.

» **Programar servidores DNS para Ethernet**

*Enter + 815 + S + Enter*, onde S = 1 ou 2 (Servidor 1 ou Servidor 2)

Após o comando, digite o número do servidor de DNS1 e pressione a tecla *Enter* para confirmar.

» **Programar o intervalo do Heartbeat Ethernet (teste de link)**

*Enter + 816 + TTM + Enter*, onde TTM = intervalo de tempo variando de 000 a 255 minutos (padrão de fábrica 5 minutos)

» **Endereço IP da central**

*Enter + 8120 + Enter*

» **Programar login**

*Enter + 822 + O + Enter*, onde O = 1 ou 2 (operadora 1 ou operadora 2)

Após o comando, digite o login (de acordo com a operadora utilizada) e depois pressione a tecla *Enter* para confirmar.

» **Habilitar chips**

*Enter + 832 + Enter*

Após o comando, utilize as teclas do teclado para habilitar as opções 1 (chip 1) e 2 (chip 2).

» **Programar senha**

*Enter + 823 + O + Enter*, onde O = 1 ou 2 (operadora 1 ou operadora 2)

Após o comando, digite a senha (de acordo com a operadora utilizada) e depois pressione a tecla *Enter* para confirmar.

» **Programar APN**

*Enter + 824 + O + Enter*, onde O = 1 ou 2 (operadora 1 ou operadora 2)

Após o comando, digite o APN (de acordo com a operadora utilizada) e depois pressione a tecla *Enter* para confirmar.

» **Programar o PIN (Personal Identification Number)**

Caso deseje utilizar o PIN, faça o comando na sequência, senão siga para o próximo comando.

Caso o PIN esteja incorreto o chip será bloqueado.

*Enter + 825 + O + Número do PIN com 4 dígitos + Enter*, onde O = 1 ou 2 (operadora 1 ou operadora 2)

» **Intervalo do Heartbeat GPRS (teste de link)**

*Enter + 827 + TTM + Enter*, onde TTM = tempo de intervalo do Heartbeat de 000 a 255 minutos (padrão 005 minutos)

» **Servidores DNS para GPRS**

*Enter + 828 + S + Enter*, onde S = 1 ou 2 (Servidor 1 ou Servidor 2)

Após inserir o comando, digite o código do servidor de DNS (de acordo com o servidor utilizado) e depois pressione a tecla *Enter* para confirmar.

» **Intervalo entre tentativas de conexões GPRS**

*Enter + 829 + TG + Enter*, onde TG = tempo de intervalo das tentativas de reconexão de 00 a 20 (padrão 00 minutos)

*Programar SMS*

» **Programar opções do canal GPRS para habilitar chips e envio/recebimento de SMS**

*Enter + 832 + Enter*

Após o comando, utilize as teclas do teclado para habilitar as opções 1 (*chip 1*), 2 (*chip 2*), 3 (*enviar SMS*), 4 (*receber SMS*) e pressione a tecla *Enter* para confirmar.

» **Selecionar eventos SMS**

*Enter + 833 + Enter*

Após o comando, utilize as teclas do teclado para habilitar as opções 1, 2, 3, 4 e pressione a tecla *Enter* para confirmar.

» **Programar telefone para SMS**

*Enter + 84 + M + Número do telefone com até 20 dígitos + Enter*, onde M = número da memória variando de 1 a 5

O número do telefone deve ter no máximo 20 dígitos e estar no formato: 0 + código da operadora + código de área + número do telefone iniciado com o dígito 9.

» **Alterar nome de exibição da central**

*Enter + 1 + Ativa + 00 + Enter*

Após o comando utilizar as teclas do teclado para alterar o nome da central a ser exibida na mensagem SMS.

*Códigos Contact-ID*

Para os comandos a seguir que configura o código Contact-ID, o protocolo de comunicação deve estar configurado para Contact-ID Programável (ver *Modo de reportagem de eventos*), caso contrário, os eventos serão enviados com o Contact-ID padrão.

» **Configurar código Contact-ID para eventos do tipo abertura de zona**

*Enter + 901 + ZZ + Enter*

ZZ = zona de 01 a 64

Após inserir o comando, insira o valor do evento em formato hexadecimal de 000 a FFF (aceita números de 0 a 9 e as letras B, C, D, E e F) e pressione a tecla *Enter* para confirmar. Padrão de fábrica 130.

» **Configurar código Contact-ID para eventos do tipo restauração de zona**

*Enter + 911 + ZZ + Enter*

ZZ = zona de 01 a 64

Após inserir o comando, insira o valor do evento em formato hexadecimal de 000 a FFF (aceita números de 0 a 9 e as letras B, C, D, E e F) e pressione a tecla *Enter* para confirmar. Padrão de fábrica 130.

» **Configurar código Contact-ID para eventos do tipo abertura de tamper**

*Enter + 902 + ZZ + Enter*

ZZ = zona de 01 a 64

Após inserir o comando, insira o valor do evento em formato hexadecimal de 000 a FFF (aceita números de 0 a 9 e as letras B, C, D, E e F) e pressione a tecla *Enter* para confirmar. Padrão de fábrica 145 para dispositivos expansores e 383 para sensores.

» **Configurar código Contact-ID para eventos do tipo restauração de tamper**

*Enter + 912 + ZZ + Enter*

ZZ = zona de 01 a 64

Após inserir o comando, insira o valor do evento em formato hexadecimal de 000 a FFF (aceita números de 0 a 9 e as letras B, C, D, E e F) e pressione a tecla *Enter* para confirmar. Padrão de fábrica 145 para dispositivos expansores e 383 para sensores.

» **Configurar código Contact-ID para eventos de desativação por usuários**

*Enter + 903 + NU + Enter*

NU = número do usuário de 01 a 97

Após inserir o comando, insira o valor do evento em formato hexadecimal de 000 a FFF (aceita números de 0 a 9 e as letras B, C, D, E e F) e pressione a tecla *Enter* para confirmar. Padrão de fábrica 401.

» **Para configurar código Contact-ID para eventos de ativação por usuários**

*Enter + 913 + NU + Enter*

Após inserir o comando, insira o valor do evento em formato hexadecimal de 000 a FFF (aceita números de 0 a 9 e as letras B, C, D, E e F) e pressione a tecla *Enter* para confirmar. Padrão de fábrica 401.

» **Configurar código Contact-ID para eventos do sistema do tipo abertura**

*Enter + 904 + II + Enter*

II = índice de eventos do sistema de 00 a 24

Após inserir o comando, insira o valor do evento em formato hexadecimal de 000 a FFF (aceita números de 0 a 9 e as letras B, C, D, E e F) e pressione a tecla *Enter* para confirmar.

» **Configurar código Contact-ID para eventos do sistema do tipo restauração, digite:**

*Enter + 914 + II + Enter*

II = índice de eventos do sistema de 00 a 24

Após inserir o comando, insira o valor do evento em formato hexadecimal de 000 a FFF (aceita números de 0 a 9 e as letras B, C, D, E e F) e pressione a tecla *Enter* para confirmar.

**Utilizar para configurar o código Contact-ID do sistema do tipo restauração e abertura**

<b>Índice</b>	<b>Evento interno</b>	<b>Código padrão</b>
00	Bateria baixa dispositivo sem fio/Restauração bateria dispositivo	384
01	N/A	344
02	Falha de supervisão/Restauração supervisão	147
03	Bypass de zona/Restauração bypass de zona	570
05	Falha de rede AC/Restauração rede AC	301
06	Bateria do sistema baixa/Restauração bateria do sistema	302
07	Bateria ausente/Restauração bateria	311
08	Corte de linha telefônica/Restauração linha telefônica	351
09	Ativação/desativação remota	407
10	Ativação/desativação automática	403
11	Ativação por uma tecla	408
12	Ativação e desativação sob coação	121
13	Reset do sistema	305
14	Alteração programação	306
15	Falha ao comunicar evento	354
16	Senha incorreta	461
17	Acesso remoto	410
18	Teste manual	601
19	Teste periódico	602

20	Reset do buffer de eventos	621
21	Data e hora reiniciados	625
22	Tamper dos dispositivos expansor	145
23	Tamper sensores	383
24	Solicitação de manutenção	616

### » Configurar código de eventos *Push*

*Enter + 92 + EV + Enter + Selecionar o evento + Enter*

EV = grupo de eventos de 0 a 3, sendo o grupo 0 de 01 a 10 e assim sucessivamente, até o grupo 3 sendo de 31 a 35.

Grupo eventos (EV)	Evento	Tecla	Valor padrão
0	ARME_DESARME_USUARIO,	Tecla 1	Habilitado
	N/A,	Tecla 2	Habilitado
	DISPARO_ZONA,	Tecla 3	Habilitado
	DISPARO_24H,	Tecla 4	Habilitado
	DISPARO_SILENCIOSO,	Tecla 5	Habilitado
	DISPARO_EMERGENCIA_MEDICA,	Tecla 6	Habilitado
	DISPARO_INCENDIO,	Tecla 7	Habilitado
	DISPARO_PANICO_AUDIVEL,	Tecla 8	Habilitado
	DISPARO_PANICO_SILENCIOSO,	Tecla 9	Habilitado
	TAMPER_SENSOR,	Tecla 10	Habilitado
1	BATERIA_BAIXA_SENSOR,	Tecla 1	Habilitado
	N/A,	Tecla 2	Habilitado
	FALHA_SUPERVISAO_RF,	Tecla 3	Habilitado
	BYPASS_ZONA,	Tecla 4	Habilitado
	BYPASS_AUTOMATICO,	Tecla 5	Habilitado
	FALHA_REDE_ELETRICA,	Tecla 6	Habilitado
	BATERIA_PRINCIPAL_BAIXA,	Tecla 7	Habilitado
	BATERIA_PRINCIPAL_AUSENTE,	Tecla 8	Habilitado
	FALHA_LINHA_TELEFONICA,	Tecla 9	Habilitado
	ARME_DESARME_REMOTO,	Tecla 10	Habilitado

2	AUTO_ARME_DESARME,	Tecla 1	Habilitado
	ARME_RAPIDO,	Tecla 2	Habilitado
	ARME_DESARME_SOB_COACAO,	Tecla 3	Habilitado
	RESET_SISTEMA,	Tecla 4	Habilitado
	PROGRAMACAO_ALTERADA,	Tecla 5	Habilitado
	FALHA_AO_COMUNICAR_EVENTO,	Tecla 6	Habilitado
	SENHA_INCORRETA,	Tecla 7	Habilitado
	ACESSO_DOWNLOAD,	Tecla 8	Habilitado
	TESTE_MANUAL,	Tecla 9	Habilitado
	TESTE_PERIODICO,	Tecla 10	Habilitado
3	RESET_BUFFER_EVENTOS	Tecla 1	Habilitado
	RESET_DATA_HORA	Tecla 2	Habilitado
	TAMPER_M	Tecla 3	Habilitado
	TAMPER_SIRENE	Tecla 4	Habilitado
	SOLICITACAO_MANUTENCAO	Tecla 5	Habilitado

### » Ativação/desativação de funções

*Enter + 51 + GF + Enter + FUNÇÃO + Enter*

GF = grupo de funções de 0 a 5.

FUNÇÃO = tecla correspondente a função.

Tecla	Grupo de funções 0	Grupo de funções 1	Grupo de funções 2	Grupo de funções 3	Grupo de funções 4	Grupo de funções 5
1	Particionamento	Pânico silencioso pela tecla 0	Bloqueio de reset	-	Call back	-
2	Ativação por uma tecla	Pânico audível pela tecla 2	Bloqueio de controle remoto	-	Sobreposição secretária	Falha de supervisão
3	Bipe da sirene na ativação/desativação	Emergência médica pela tecla 5	Bloqueio do teclado em caso de senha incorreta	Corte de linha telefônica	Reportagem tempo real	Corte de linha telefônica
4	Ativação com zonas abertas	Incêndio pela tecla 8	-	-	-	-
5	Senha com 6 dígitos	Pedido de manutenção pela tecla <i>Enter</i>	-	-	-	Tamper dos dispositivos
6	Controle remoto limpa disparo	-	-	-	-	Não gerar disparos

7	-	Indicação de problemas pela sirene	-	-	Teste periódico somente por telefone	-
8	-	Cancelamento automático por abertura de zona	-	-	Desabilitar bipe de saída	-

### **Tempo de envio de falhas**

#### » **Falha de AC**

*Enter + 481 + TM + Enter*

TM = tempo de envio da falha de 01 a 99 minutos.

### **Reset do sistema**

#### » **Reset de todo o sistema exceto cadastro de dispositivos sem fio**

*Enter + 0000 + Enter*

#### » **Reset de todo o sistema (Programações, mensagens e dispositivos sem fio)**

*Enter + 9999 + Enter*

## **6.22. Homologação**



05326-18-00160

Este equipamento não tem direito à proteção contra interferência prejudicial e não pode causar interferência em sistemas devidamente autorizados.



# Termo de garantia

---

Fica expresso que esta garantia contratual é conferida mediante as seguintes condições:

---

Nome do cliente:

Assinatura do cliente:

Nº da nota fiscal:

Data da compra:

Modelo:

Nº de série:

Revendedor:

---

1. Todas as partes, peças e componentes do produto são garantidos contra eventuais vícios de fabricação, que porventura venham a apresentar, pelo prazo de 1 (um) ano – sendo este de 90 (noventa) dias de garantia legal e 9 (nove) meses de garantia contratual –, contado a partir da data da compra do produto pelo Senhor Consumidor, conforme consta na nota fiscal de compra do produto, que é parte integrante deste Termo em todo o território nacional. Esta garantia contratual compreende a troca gratuita de partes, peças e componentes que apresentarem vício de fabricação, incluindo as despesas com a mão de obra utilizada nesse reparo. Caso não seja constatado vício de fabricação, e sim vício(s) proveniente(s) de uso inadequado, o Senhor Consumidor arcará com essas despesas.
2. A instalação do produto deve ser feita de acordo com o Manual do Produto e/ou Guia de Instalação. Caso seu produto necessite a instalação e configuração por um técnico capacitado, procure um profissional idôneo e especializado, sendo que os custos desses serviços não estão inclusos no valor do produto.
3. Constatado o vício, o Senhor Consumidor deverá imediatamente comunicar-se com o Serviço Autorizado mais próximo que conste na relação oferecida pelo fabricante – somente estes estão autorizados a examinar e sanar o defeito durante o prazo de garantia aqui previsto. Se isso não for respeitado, esta garantia perderá sua validade, pois estará caracterizada a violação do produto.
4. Na eventualidade de o Senhor Consumidor solicitar atendimento domiciliar, deverá encaminhar-se ao Serviço Autorizado mais próximo para consulta da taxa de visita técnica. Caso seja constatada a necessidade da retirada do produto, as despesas decorrentes, como as de transporte e segurança de ida e volta do produto, ficam sob a responsabilidade do Senhor Consumidor.
5. A garantia perderá totalmente sua validade na ocorrência de quaisquer das hipóteses a seguir: a) se o vício não for de fabricação, mas sim causado pelo Senhor Consumidor

- ou por terceiros estranhos ao fabricante; b) se os danos ao produto forem oriundos de acidentes, sinistros, agentes da natureza (raios, inundações, desabamentos, etc.), umidade, tensão na rede elétrica (sobretensão provocada por acidentes ou flutuações excessivas na rede), instalação/uso em desacordo com o manual do usuário ou decorrentes do desgaste natural das partes, peças e componentes; c) se o produto tiver sofrido influência de natureza química, eletromagnética, elétrica ou animal (insetos, etc.); d) se o número de série do produto tiver sido adulterado ou rasurado; e) se o aparelho tiver sido violado.
6. Esta garantia não cobre perda de dados, portanto, recomenda-se, se for o caso do produto, que o Consumidor faça uma cópia de segurança regularmente dos dados que constam no produto.
  7. A Intelbras não se responsabiliza pela instalação deste produto, e também por eventuais tentativas de fraudes e/ou sabotagens em seus produtos. Mantenha as atualizações do software e aplicativos utilizados em dia, se for o caso, assim como as proteções de rede necessárias para proteção contra invasões (hackers). O equipamento é garantido contra vícios dentro das suas condições normais de uso, sendo importante que se tenha ciência de que, por ser um equipamento eletrônico, não está livre de fraudes e burlas que possam interferir no seu correto funcionamento.
  8. Após sua vida útil, o produto deve ser entregue a uma assistência técnica autorizada da Intelbras ou realizar diretamente a destinação final ambientalmente adequada evitando impactos ambientais e a saúde. Caso prefira, a pilha/bateria assim como demais eletrônicos da marca Intelbras sem uso, pode ser descartado em qualquer ponto de coleta da Green Eletron (gestora de resíduos eletroeletrônicos a qual somos associados). Em caso de dúvida sobre o processo de logística reversa, entre em contato conosco pelos telefones (48) 2106-0006 ou 0800 704 2767 (de segunda a sexta-feira das 08 às 20h e aos sábados das 08 às 18h) ou através do e-mail suporte@intelbras.com.br.

Sendo estas as condições deste Termo de Garantia complementar, a Intelbras S/A se reserva o direito de alterar as características gerais, técnicas e estéticas de seus produtos sem aviso prévio.

O processo de fabricação deste produto não é coberto pelos requisitos da ISO 14001.

Todas as imagens deste manual são ilustrativas.

Descartar baterias em locais adequados para seu recebimento, não colocando materiais eletrônicos em lixo comum.

Produto beneficiado pela Legislação de Informática.

*US Robotics é uma marca registrada de USRobotics. Motorola é uma marca registrada de Motorola, Inc. Lucent é uma marca registrada de Alcatel-Lucent. Agere é uma marca registrada de LSI Corporation. Android é uma marca registrada da Google, Inc. Windows, Windows XP, Windows Vista, Windows 7, MSN, NetMeeting, Windows, DirectX, Direct Sound 3D e Media Player são marcas registradas ou marcas comerciais da Microsoft Corporation nos Estados Unidos ou em outros países ou regiões. DynDNS é uma marca registrada de Dynamic Network Services Inc.*

# intelbras

---



*fale com a gente*

**Suporte a clientes:** (48) 2106 0006

**Fórum:** [forum.intelbras.com.br](http://forum.intelbras.com.br)

**Suporte via chat:** [intelbras.com.br/suporte-tecnico](http://intelbras.com.br/suporte-tecnico)

**Suporte via e-mail:** [suporte@intelbras.com.br](mailto:suporte@intelbras.com.br)

**SAC:** 0800 7042767

**Onde comprar? Quem instala?:** 0800 7245115

Produzido por: Intelbras S/A – Indústria de Telecomunicação Eletrônica Brasileira  
Rodovia BR 459, km 124, 1325 – Distrito Industrial – Santa Rita do Sapucaí/MG – 37540-000  
CNPJ 82.901.000/0016-03 – [www.intelbras.com.br](http://www.intelbras.com.br)

05.20  
Indústria brasileira