

# intelbras

---

Manual do usuário

**VIP 1220 B G3**

**VIP 1220 D G3**



**VIP 1220 B G3 e VIP 1220 D G3**

**Câmera IP**

Parabéns, você acaba de adquirir um produto com a qualidade e segurança Intelbras.

As VIPs IP Intelbras são câmeras de segurança com resolução megapixel e alta definição de imagens para sistemas de monitoramento e vigilância por vídeo IP.

Podem ser utilizadas com os sistemas de CFTV Intelbras, para um sistema de monitoramento seguro, estável e integrado. Sua instalação e gerenciamento podem ser feitos através de interface web de forma rápida e fácil.

## Cuidados e segurança

---

- » **Segurança elétrica:** a instalação e as operações devem estar em conformidade com os códigos locais de segurança elétrica. Não nos responsabilizamos por incêndios ou choques elétricos causados pelo manuseio ou instalação inadequados.
- » **Segurança no transporte:** os devidos cuidados devem ser adotados para evitar danos causados por peso, vibrações violentas ou respingos de água durante o transporte, armazenamento e instalação. Não nos responsabilizamos por quaisquer danos ou problemas advindos do uso de embalagem integrada durante o transporte.
- » **Instalação:** não toque na lente da câmera para não afetar a qualidade do vídeo.
- » **Necessidade de técnicos qualificados:** todo o processo de instalação deve ser conduzido por técnicos qualificados. Não nos responsabilizamos por quaisquer problemas decorrentes de modificações ou tentativas de reparo não autorizadas.
- » **Ambiente:** a câmera deve ser instalada em local protegido contra a exposição a substâncias inflamáveis, explosivas ou corrosivas.
- » **Cuidados com a câmera:** não instale a câmera sobre lugares instáveis, pois ela pode cair, podendo causar ferimentos graves a uma criança ou adulto. Utilize-a apenas com o suporte recomendado pelo fabricante. Não aponte a câmera para o sol, pois isso pode danificar o CMOS. Não instale a câmera em locais onde a temperatura exceda os níveis permitidos nas especificações técnicas. Evite expor a câmera a fortes campos magnéticos e sinais elétricos. Utilize sempre o conector de proteção, que acompanha o produto, no cabo *Ethernet* que se conecta à câmera. Esse conector impede a entrada de água e aumenta a proteção do conector *RJ45* da câmera. O não uso desse conector acarretará em perda de garantia caso ocorra oxidação do conector.
- » **Cuidados com os acessórios:** sempre utilize os acessórios recomendados pelo fabricante. Antes da instalação, abra a embalagem e verifique se todos os componentes estão inclusos. Contate o revendedor local imediatamente caso não localize algum componente na embalagem.
- » **Guarde a embalagem para uso futuro:** guarde cuidadosamente a embalagem da câmera VIP Intelbras para o caso de haver necessidade de envio ao seu revendedor local ou ao fabricante para serviços de manutenção. Outras embalagens que não a original podem causar danos ao dispositivo durante o transporte.

**Atenção:** utilize um pano seco para limpeza da cúpula ou do protetor transparente da lente da câmera. Se houver alguma sujeira de difícil remoção, utilize um detergente suave (neutro) e limpe com cuidado. Não limpe a cúpula ou o protetor transparente da lente com outro tipo de produto (ex.: álcool), pois estes poderão manchar o equipamento, prejudicando a visualização das imagens.

# Índice

1. Especificações técnicas	5
2. Produtos	6
2.1. VIP 1220 D G3	6
2.2. VIP 1220 B G3	8
3. Acesso à interface	10
4. Interface inicial	11
4.1. Funções da câmera	11
4.2. Menu do sistema	12
5. Configuração	13
5.1. Sistema	13
5.2. Ajustes	28
5.3. Gravação	36
5.4. Eventos	37
5.5. Info	41
6. Sair	43
7. Compatibilidade	43
8. Dúvidas frequentes	43
Termo de garantia	44

# 1. Especificações técnicas

Modelo	VIP 1220 B G3	VIP 1220 D G3
<b>Geral</b>		
Sistema operacional	Linux® embarcado	
Interface do usuário	Web, SIM Plus, iSIC	
<b>Câmera</b>		
Sensor de imagem	1/3" 2.0 megapixels progressive scan CMOS sensor	
Iluminação mínima	0,1 lux IR ativo desligado	
	0 lux IR ativo ligado	
Relação sinal-ruído	>50 dB	
Compensação de luz de fundo	BLC/WDR	
Perfil <i>Dia &amp; Noite</i>	Automático/manual	
Modos de vídeo	Automático (ICR) / Colorido / Preto & Branco	
Deteção de movimento	Sim	
<b>Lentes</b>		
Distância focal	3.6 mm	2.8 mm
Ângulo de visão (H x V)	89,13° x 47,01°	108,15° x 61,95°
Tipos de lente	Fixa	
<b>Vídeo</b>		
Compressão de vídeo	H.265/H.264	
	1080p (1920 x 1080)	
	720p (1280 x 480)	
	D1 (704 x 480)	
	CIF (352 x 288)	
Resolução de imagem / proporção de tela	QCIF (176 x 144)	
Foto	Sim	
Formato do vídeo	NTSC	
Taxa de bit	H.264: 7 kbps ~ 8192 kbps	
	H.265: 6 ~ 5324 kbps	
Taxa de frames sem stream extra	1 ~ 30 FPS	
<b>Rede</b>		
Interface	RJ45 (10/100BASE-T)	
Protocolos e serviços suportados	TCP/IP, IPv4, DHCP, DNS, RTSP, Filtro IP, DDNS, SMTP, TLS, FTP, NTP, Onvif	
Onvif	Sim	
Serviços <i>DDNS</i>	No-IP®, DynDNS® e Intelbras DDNS	
Operação remota	Monitoramento, configuração total do sistema, informações sobre registros da câmera, atualização de firmware	
Configuração de nível de acesso	Proteção por credenciais de usuário e senha	
Navegador	Internet Explorer®	
Smartphone	iPhone®, iPad®, Android™ - software iSIC Intelbras (a compatibilidade entre iSIC e smartphones depende somente da versão do iSIC, e não da câmera)	
Aplicações e monitoramento	SIM Plus, Intelbras IP Utility, NVR e interface web	
Throughput	15 Mbps	

### Características ambientais

Distância máxima do infravermelho ativo	20 m	
Distância PoE passivo	40 metros com cabo de rede 100% cobre	
Proteção	Contra surtos e ondas eletromagnéticas	
Nível de proteção	IP66	
Consumo de energia	3,6 W	
Consumo máximo de corrente	Até 600 mA	
Temperatura de operação	-5 °C ~ 55 °C	
Umidade relativa	<90%	
Dimensões (L x A x P) (A x Ø)	68,5 x 64 x 189,5 mm	73 x 96 mm
Peso	368 g	307 g
Alimentação	12 Vdc e PoE passivo. Produto não vem acompanhado de fonte.	
Conector de entrada de áudio	RCA	

## 2. Produtos

### 2.1. VIP 1220 D G3

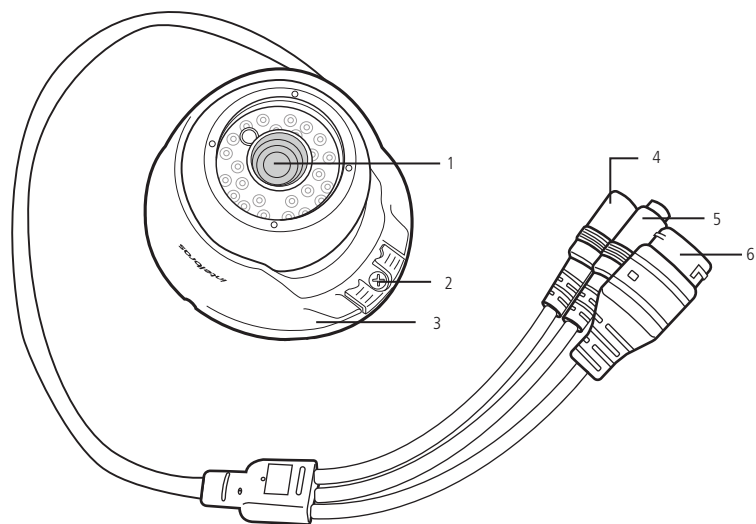

Conexões

1. Lente
2. Suporte de fixação
3. Encapsulamento da câmera
4. Borne de alimentação 12 Vdc
5. Entrada de áudio RCA
6. Porta *Ethernet*

## Dimensões

Utilize as seguintes imagens como referência das dimensões da câmera. As unidades estão em milímetros (mm).



*Vista lateral*

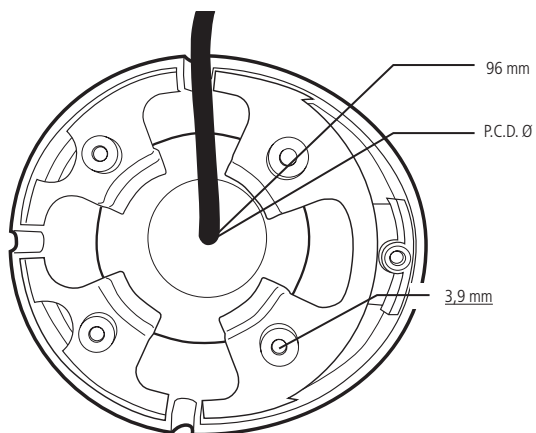

*Vista frontal*

## 2.2. VIP 1220 B G3

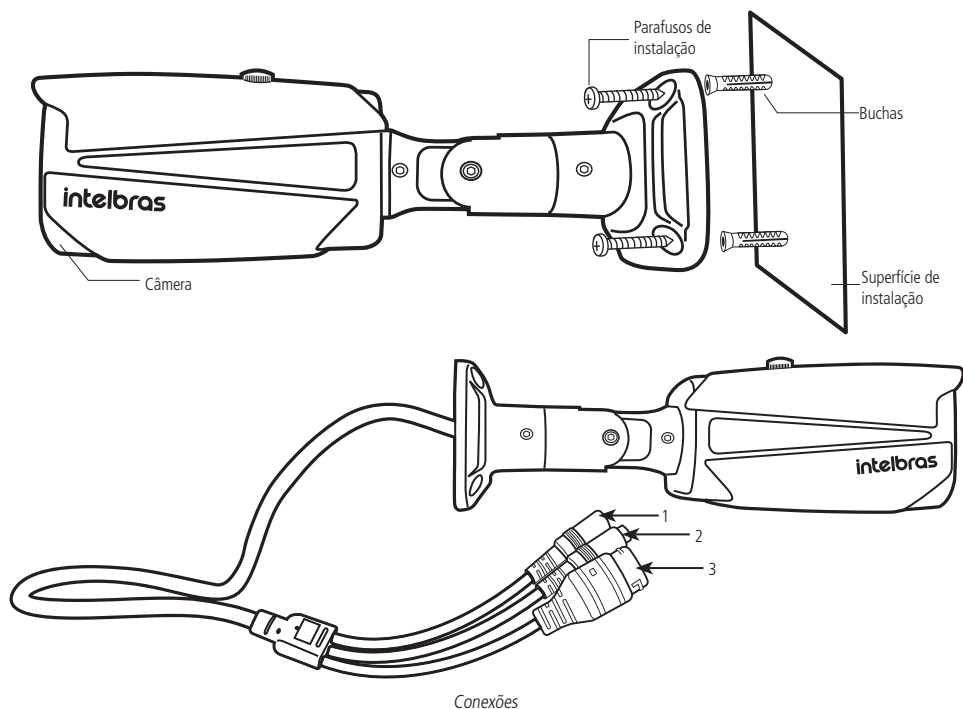

1. Borne de alimentação 12 Vdc
2. Entrada de áudio RCA
3. Porta Ethernet

### Dimensões

Utilize as seguintes imagens como referência das dimensões da câmera. As unidades estão em milímetros (mm).

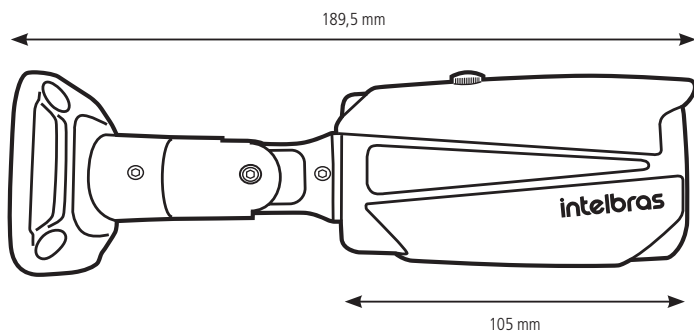

Vista lateral



Utilize o conector de proteção, que acompanha o produto, no cabo *Ethernet* que se conecta à câmera. Esse conector impede a entrada de água e aumenta a proteção do conector *RJ45* da câmera, conforme imagem ilustrativa:

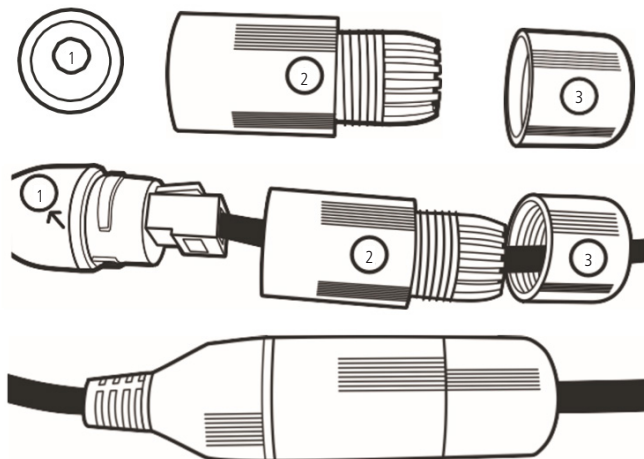

Conector de proteção

**Obs.:** caso não utilize a capa protetora, isole o *RJ45* com fita isolante ou fita de alta fusão.

Para instalar o conector de proteção, siga o procedimento:

1. Conecte a borracha de proteção (1) no conector *RJ45* da câmera;
2. Passe o cabo *Ethernet*, não crimpado, primeiramente pela tampa de proteção (3) e, em seguida, pela capa de proteção (2);
3. Crimpe o *RJ45* no cabo *Ethernet*;
4. Conecte o cabo crimpado no conector *RJ45* da câmera;
5. A montagem deverá ficar igual à segunda figura da imagem acima;
6. Enrosque a capa de proteção (2) no conector *RJ45* da câmera até ficar bem firme;
7. Conecte a tampa de proteção (3) na capa de proteção (2) e enrosque até ficar completamente selado.

### Instalação do produto com o injetor POE passivo

Para instalar as câmeras VIP 1220 B G3 e VIP 1220 D G3 utilizando o injetor POE passivo, siga o procedimento:

1. Conecte uma das extremidades do cabo de rede na porta LAN da câmera e a outra extremidade na porta PoE do injetor PoE;
2. Conecte uma das extremidades de outro cabo de rede à porta LAN do adaptador PoE e a outra extremidade na porta LAN de seu computador, switch ou outro dispositivo de acordo com a necessidade;
3. Conecte a fonte de alimentação de 12V (não acompanha o produto) no adaptador, e em seguida ligue-a na tomada elétrica 110/220 V.

**Atenção:** as câmeras VIP 1220 B G3 e VIP 1220 D G3 são compatíveis apenas com POE passivo, o qual necessita a utilização do injetor que acompanha o produto conectado a uma fonte 12Vdc que deve ser comprada separadamente. Não são compatíveis com POE ativo (IEE 802.3af e IEE 802.3at).

### 3. Acesso à interface

A interface proporciona ao usuário todos os controles da câmera. Para acessá-la, basta clicar duas vezes sobre a câmera no programa *IP Utility* ou simplesmente digitar o IP da câmera em um navegador web. Para garantir todas as utilidades da câmera, utilize o navegador como administrador.

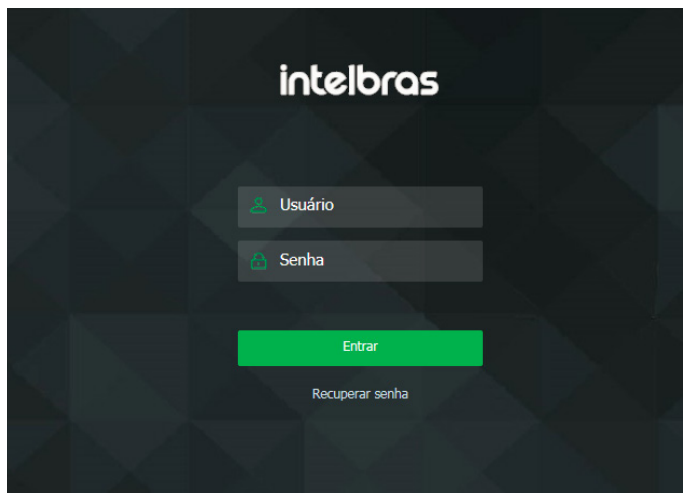

Acessar interface

- Obs.:** » Por padrão, o usuário e a senha de administrador são admin. Orientamos ao cliente alterar essa senha no primeiro acesso.
- » Após 5 tentativas de login com senha incorreta, o sistema automaticamente bloqueia novas tentativas para esse usuário por 30 minutos.
  - » Ao realizar o acesso à câmera pela primeira vez, será solicitado que o plugin para visualização do vídeo seja baixado e instalado.
  - » Caso a câmera esteja conectada a uma rede sem servidor DHCP, o IP-padrão da câmera é: 192.168.1.108.
  - » Por motivo de segurança, ao realizar o login com usuário e senha admin será solicitada a troca de senha, conforme imagem a seguir:

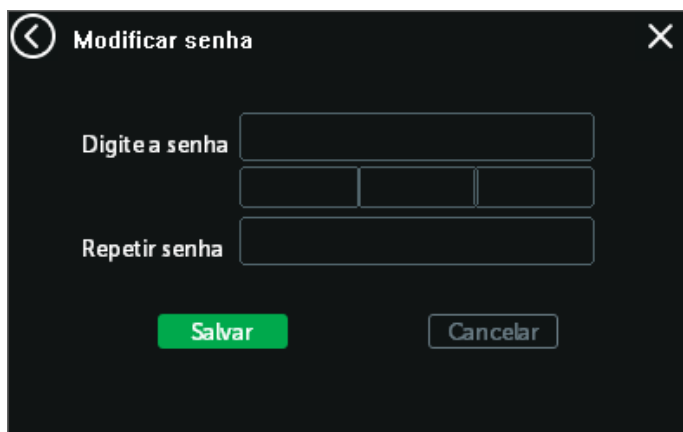

Modificar senha

## 4. Interface inicial

Feito o login na câmera, você estará na interface inicial:

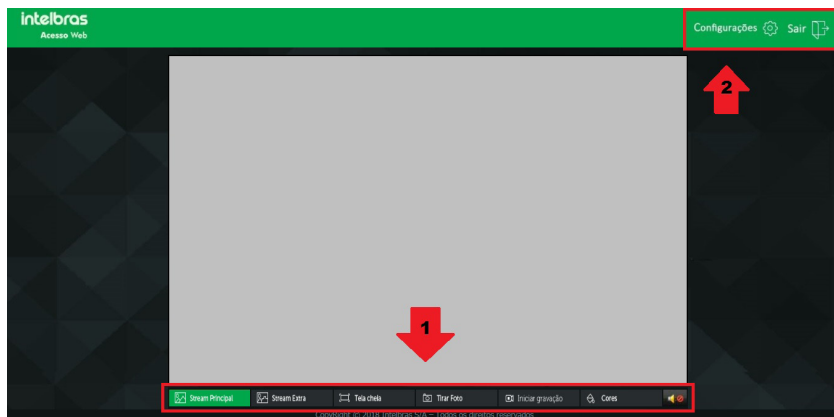

Interface inicial

1. Funções da câmera
2. Menu do sistema

**Obs.:** recomendamos até 5 conexões simultâneas.

### 4.1. Funções da câmera

#### Zoom digital

Quando você seleciona uma área do stream de visualização, é possível fazer um zoom digital. Basta pressionar o botão esquerdo de seu mouse, arrastar sobre a tela e soltar. O quadrado vermelho que aparecer enquanto você faz a seleção de tela será a área que você irá aproximar digitalmente. Não será possível tirar fotos ou fazer gravações da imagem com zoom digital, será tirada a foto ou feita a gravação da imagem original da câmera. Para voltar à imagem normal, clique com o botão direito do mouse sobre a tela.



Zoom digital

## Funções da câmera

Na interface inicial é possível realizar algumas funções como escolha do stream a ser utilizado para visualização, gravar o vídeo exibido e capturar fotos. Essas funções estão listadas a seguir.

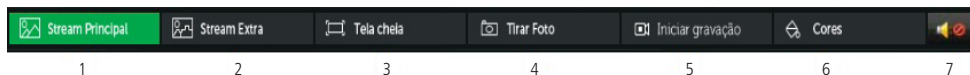

Funções da câmera

1. **Stream principal:** para uso em ambiente com largura de banda disponível. Pode gravar arquivos de vídeo e ser usado em softwares de monitoramento.
2. **Stream extra:** para uso em ambiente com consumo de banda limitado, pois possui menor resolução de vídeo. Pode gravar arquivos de vídeo e ser usado em softwares de monitoramento.
3. **Tela cheia:** ao clicar, a imagem de vídeo irá ocupar toda a tela de seu computador.
4. **Foto:** tira uma foto do vídeo em exibição. As fotos são salvas<sup>1</sup> no diretório especificado na seção 5.3. *Gravação*.
5. **Iniciar gravação:** ao clicar, o vídeo em exibição começa a ser salvo<sup>1</sup> no diretório especificado na seção 5.3. *Gravação*.
6. **Cores:** nesta opção, tem-se a possibilidade de configuração de cores, de forma que você busque o padrão ideal da imagem para seu cenário.
7. **Áudio:** ao clicar, o áudio será desativado ou ativado na interface web da câmera se a câmera possuir um microfone conectado na entrada de áudio.

<sup>1</sup> É necessário estar executando o Internet Explorer® como administrador para que fotos ou vídeos sejam salvos no disco rígido.

<sup>2</sup> O padrão de cores aconselhado pela Intelbras é:

Brilho	50
Contraste	50
Saturação	50
Matriz	50

## 4.2. Menu do sistema

Através do menu a seguir você terá acesso às configurações da câmera:



Menu do sistema

Guia	Descrição
Eventos	Exibe os alarmes gerados pela câmera.
Configurações	Usada para realizar as configurações de gravação, sistema, rede, vídeo, usuários, alarme e informações das câmeras.
Sair	Faz o logout da página web da câmera.

## 5. Configuração

Usada para realizar as configurações de gravação, sistema, avançado, alarme e informações referentes às câmeras.

### 5.1. Sistema

Em *Sistemas* se encontram todas as configurações referentes a sistemas de rede, serviços e parâmetros de vídeo.

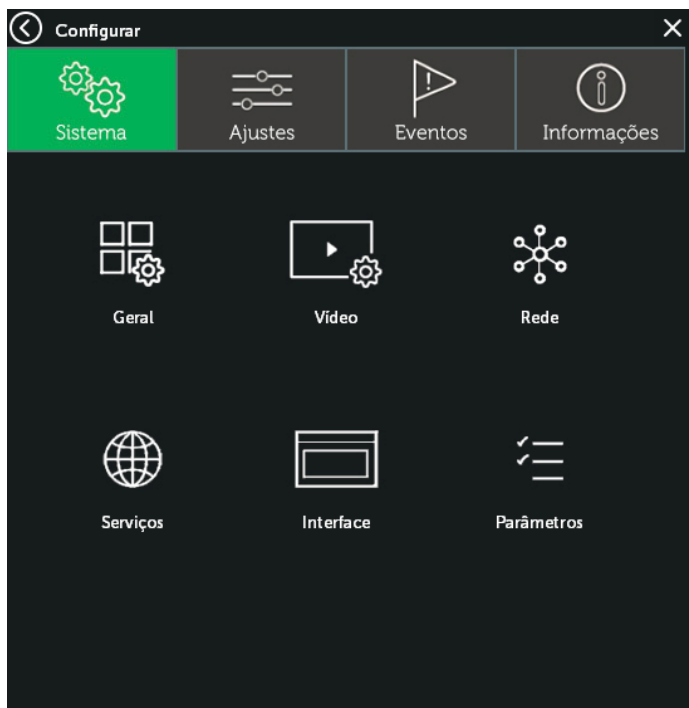

Menu Sistema

## Geral

Em *Geral* encontram-se as funcionalidades referentes à configuração de horário, data e idioma.

← Geral ×

Fuso [GMT-03:00]Brasília, Georgetown ▾

Data e Hora 25/04/2018 ▾ 16 : 20 : 42 Sinc PC

Formato da Data DD MM AAAA ▾

Separador / ▾

Formato da Hora 24-Hs ▾

Idioma Português ▾

Salvar Cancelar

### *Geral*

- » **Fuso:** ajusta o fuso horário de acordo com a região desejada.
- » **Data e hora:** possibilita configuração de data e hora da câmera.
- » **Formato da data:** possui as opções de *Ano-Mês-Dia*, *Mês-Dia-Ano* e *Dia-Mês-Ano*.
- » **Separador:** permite escolha do separador de data desejado.
- » **Formato de hora:** escolhe o formato do sistema de horas: *12 horas* ou *24 horas*.
- » **Idioma:** português, único disponível na câmera.

**Obs.:** a data e o horário da câmera serão sincronizados com o último dispositivo que a acessou.

## Vídeo

Em *Vídeo*, configuram-se dados relacionados ao encoder de vídeo. O dispositivo possui dois streams. Os stream principal e extra estão sempre habilitados.

The screenshot shows a configuration window titled 'Vídeo' with a back arrow on the left and a close 'X' on the right. It is divided into two columns: 'Stream Principal' and 'Stream Extra'. Each column has several settings, each with a dropdown menu or a checkbox. The 'Áudio' row has a green checkmark in both columns. At the bottom, there are two buttons: 'Salvar' (green) and 'Cancelar' (grey).

	Stream Principal	Stream Extra
Compressão	H.264	
Resolução	1080P	D1
Taxa de Frame	30	20
Tipo de Bit Rate	CBR	CBR
Qualidade	4	4
Bit Rate(Kb/S)	4096	727
Áudio	<input checked="" type="checkbox"/>	<input checked="" type="checkbox"/>

Menu Vídeo

### Stream principal

- » **Compressão:** H.265<sup>1</sup>/H.264.

<sup>1</sup> H.265 está disponível somente para o NVD 1232.

- » **Resolução:** a câmera possui as seguintes opções de resolução:

The screenshot shows a dropdown menu with '1080P' selected. The menu is open, showing three options: 'D1', '720P', and '1080P'. The '1080P' option is highlighted in blue.

Resolução stream principal

- » **Taxa de frames (FPS):** é a quantidade de imagens por segundo. Ao aumentar a taxa de frames é necessário aumentar a taxa de bit também, a fim de manter a mesma qualidade no vídeo.  
**Obs.:** o padrão da câmera IP é de 30 frames por segundo no stream principal.
- » **Tipo de bit rate:** são duas as opções: *CBR* e *VBR*.
  - » **CBR:** utiliza uma taxa constante de bits durante todo o tempo. Porém, em momentos de pouco movimento a qualidade da imagem poderia continuar sendo a mesma com uma taxa de bits menor. Com o CBR é fácil prever o tamanho necessário do armazenamento.
  - » **VBR:** utiliza taxa de bits variável, otimizando a utilização do espaço. Permite maior uso do espaço em momentos mais necessários, reduzindo a taxa de bits ao mínimo em momentos de baixo movimento.
- » **Qualidade:** determina a qualidade de imagem quando o tipo de taxa de bit é VBR.
- » **Taxa de bit:** determina o valor quando o tipo de taxa de bit é o CBR.
- » **Entrada de áudio:** refere-se ao canal de entrada de áudio da câmera.

### Stream extra

As diferenças de configurações do stream principal para o extra são:

- » **Resolução:** a câmera possui as seguintes opções de resolução:

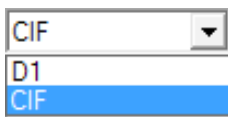

Resolução do stream extra

- » **Taxa de frames (FPS):** é a quantidade de imagens por segundo. Ao aumentar a taxa de frames é necessário aumentar a taxa de bit também, a fim de manter a mesma qualidade no vídeo.
- » **Vídeo:** esta opção habilitada permite visualização com o stream extra, caso queira desabilitar basta desmarcar o check-box.

### Rede

Em *Rede* encontram-se as configurações de endereço *IP* e portas. Nesta guia são realizadas configurações de *IP* na câmera.

Rede

- » **DHCP:** quando ativado o check-box *DHCP*, a câmera recebe o endereço *IP*, a máscara de sub-rede, o gateway e o DNS, automaticamente de um servidor conectado à rede. Se a câmera for transferida para uma outra rede que também possui um servidor *DHCP*, ela receberá essas configurações desse novo servidor, sem a necessidade de acessá-la para reconfiguração. Caso o check-box não esteja selecionado é possível configurar o *IP* estático. Nesse caso, é necessário configurar o endereço *IP*, a máscara de sub-rede, o gateway e o DNS de forma manual. Essas configurações estarão fixas e, caso transfira a câmera de rede, poderá ser necessário acessá-la para reconfigurar essas opções.
- » **Endereço IP:** em modo *Estático* é possível configurar o *IP* desejado.  
**Atenção:** é necessário conferir um *IP* disponível na rede para não gerar conflito entre dois dispositivos.
- » **Máscara:** campo para configurar a máscara de sub-rede do dispositivo, quando em *IP estático*.
- » **Gateway:** campo para configurar o gateway do dispositivo, quando em modo *Estático*.



- » **DNS primário:** campo para configurar o endereço *IP* de um servidor *DNS*.
- » **DNS secundário:** campo para configurar o endereço *IP* de um servidor *DNS*. É o servidor alternativo que será utilizado quando o *DNS* primário estiver inacessível.
- » **Porta TCP:** o valor-padrão é 37777. Pode-se alterar para valores entre 1025 e 65534.
- » **Porta HTTP:** o valor-padrão é 80. Pode-se alterar para outros valores, se necessário.
- » **Web externo:** o valor-padrão é 34567. Essa é a porta de serviço para acesso web quando acessado por redes distintas.  
*Obs.: para visualização remota através de DDNS ou IP válido é necessário redirecionar: porta TCP, HTTP e web externo. Se estiver usando Intelbras Cloud não é necessário redirecionamento de portas.*
- » **Endereço MAC:** campo onde é apresentado o endereço MAC da câmera.
- » **Porta Onvif:** o valor-padrão é 80. Pode-se alterar para outros valores, se necessário.  
*Obs.: a conexão da câmera através do protocolo Onvif é possível somente em um dispositivo por vez.*

## Serviços

Em *Serviços* encontram-se todas as funcionalidades que fazem diferença em uma câmera IP. Desde *Filtro IP* até configuração de protocolos como *DDNS* e *Intelbras Cloud*.

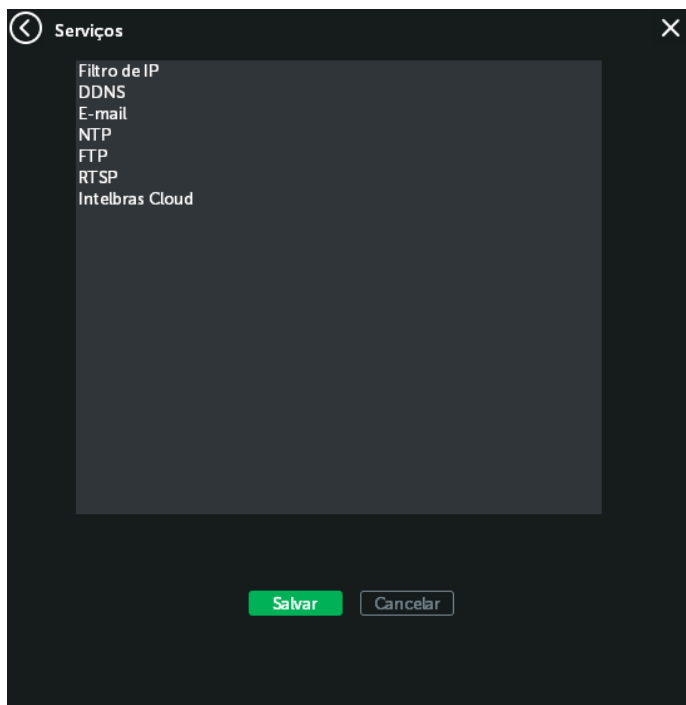

Serviços

## Filtro IP

A câmera possibilita a criação de uma lista de IPs de modo a limitar o acesso à câmera apenas para os dispositivos selecionados.

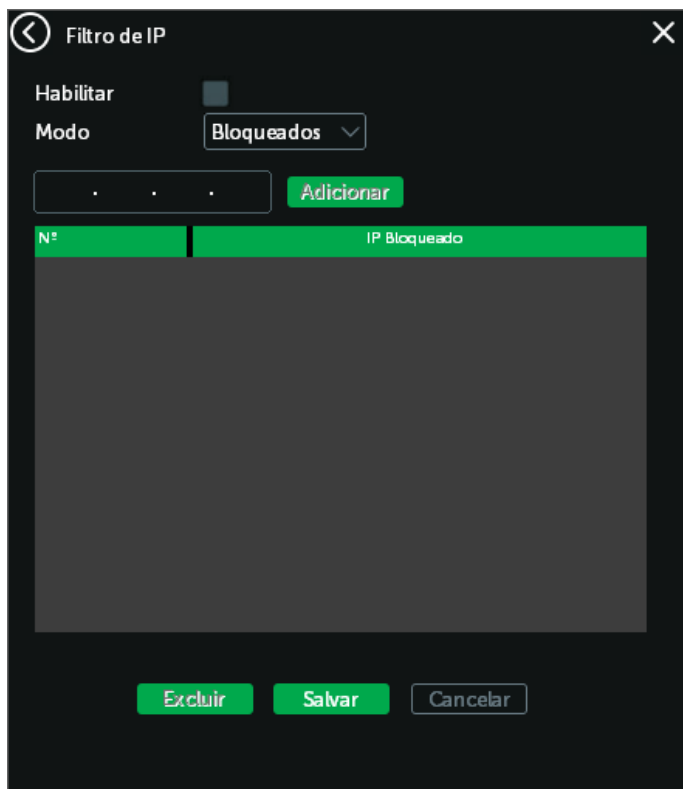

Filtro de IP

- » **Habilitar:** habilita a criação de bloqueio ou permissão de IPs.
- » **Modo:** seleção de modo de filtro de IP, sendo *Bloqueados* ou *Permitidos*.
  - » **Bloqueados:** nessa opção é possível adicionar IPs específicos que serão impedidos de acessar a câmera.
  - » **Permitidos:** nessa opção é possível adicionar IPs específicos que terão acesso permitido à câmera.

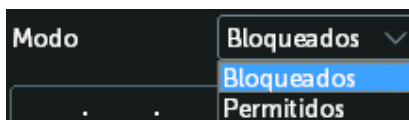

Modo

Para utilizar qualquer um dos modos desejados, basta adicionar o IP a qual você deseja bloquear/permitir acesso e clicar na opção *Adicionar*.

Filtro de IP

Habilitar

Modo Bloqueados ▾

192 . 168 . 1 . 111 Adicionar

Nº	IP Bloqueado

Excluir Salvar Cancelar

Adicionar IP

**Obs.:** para salvar as configurações de Filtro de IP, clique na opção *Ok* na região inferior da tela e em *Ok* na região inferior de Serviços.

## DDNS

DDNS referencia um nome para o IP do dispositivo, facilitando o acesso do usuário mesmo com uma mudança de IP. O dispositivo é compatível com alguns provedores de serviço DDNS, que são configurados conforme a imagem a seguir:

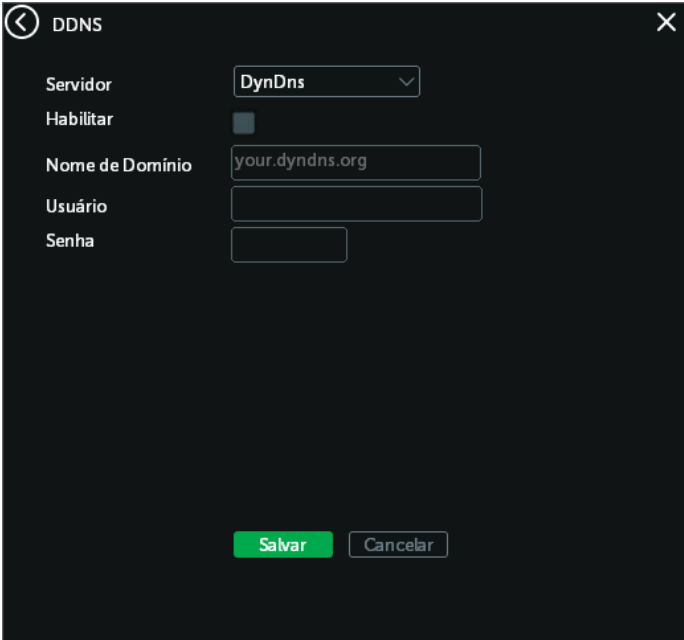

### DDNS

- » **Servidor:** seleciona o tipo de servidor a ser utilizado: *No-IP*<sup>®</sup>, *DynDNS*<sup>®</sup> e *Intelbras DDns*.
- » **Habilitar:** habilita a opção de DDNS escolhida.
- » **Nome de domínio:** nome de domínio registrado na conta do usuário do provedor DDNS, incluindo o domínio completo, conforme exemplo a seguir:
  - » **Exemplo com DynDNS**<sup>®</sup>: *nomededominio.dyndns.org*.
- » **Usuário:** nome de usuário criado para acesso ao servidor.
- » **Senha:** senha do usuário criada para acesso ao servidor.

**Atenção:** antes de utilizar esta função, crie uma conta de domínio dinâmico em um dos servidores DDNS suportados. Caso o acesso da câmera à internet dependa de um roteador de rede, este deve suportar a função *UPnP*<sup>®</sup>, que deverá estar configurada e ativada. Caso contrário, o roteador precisará ser configurado para redirecionar as portas externas dos serviços para as portas de *HTTP*, *TCP*, *RTSP* e web externo utilizadas na câmera, respectivamente. O padrão utilizado para essas portas é *80/37777/554/34567*, porém podem ser alteradas.

Para salvar as configurações de DDNS, é necessário que se clique na opção *OK* na região inferior da tela e em *OK* na região inferior de *Serviços*. Após salvar as configurações é recomendado reiniciar a câmera para enviar informações ao servidor DDNS.

**Obs.:** é recomendado utilizar/habilitar somente um servidor por vez, a fim de evitar problemas de sincronismo entre as câmeras e os servidores.

## Intelbras DDNS

A Intelbras disponibiliza um serviço *DDNS* para o usuário. Para utilizá-lo, basta acessar a interface como exibe a imagem:

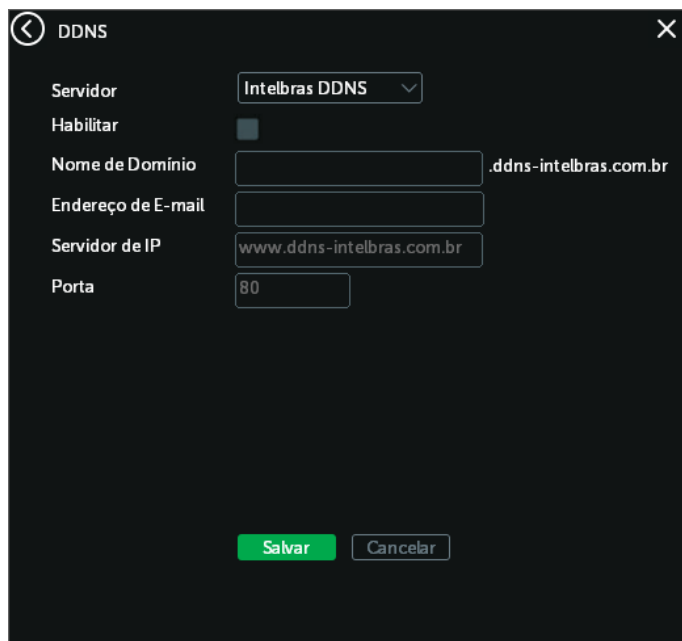

Intelbras DDNS

- » **Servidor:** seleciona o tipo de servidor a ser utilizado: *No-IP*®, *DynDNS*® ou *Intelbras DDNS*.
  - » **Habilitar:** ativa o servidor *DDNS Intelbras*.
  - » **Nome de domínio:** usuário ou nome de domínio criado no servidor.
  - » **Endereço de e-mail:** e-mail para cadastro do serviço *DDNS Intelbras*. Quando utilizá-lo pela primeira vez, um e-mail será enviado ao endereço configurado para que o usuário crie um cadastro e seu nome de domínio não expire.
  - » **Servidor de IP:** nome do servidor *DDNS Intelbras* ([www.ddns-intelbras.com.br](http://www.ddns-intelbras.com.br)).
  - » **Porta:** porta através da qual será realizado o acesso. O padrão é *80*.
- Obs.:** » Para acessar o dispositivo pelo servidor *DDNS Intelbras*, basta digitar na barra de endereço do navegador: <http://nomededominio.ddns-intelbras.com.br>.
- » Caso a porta *HTTP* tenha sido alterada, deve-se digitar na barra de endereço: <http://nomededominio.ddns-intelbras.com.br:novaporta>.

## E-mail (SMTP)

Ao configurar um servidor *SMTP*, é possível programar a câmera para enviar e-mail quando ocorrer algum evento, como uma detecção de movimento.



### SMTP

- » **Habilitar:** habilita o servidor *SMTP* para funcionamento.
- » **Servidor SMTP:** insira o servidor *SMTP*. Exemplo: *smtp.gmail.com*.
- » **Porta:** porta de serviço do servidor *SMTP*. O valor-padrão é *465*, mas pode ser alterado caso o servidor esteja configurado para utilizar outra porta.
- » **Necessita SSL:** caso necessite utilização de autenticação *SSL*, a opção deve ser habilitada.
- » **Usuário:** nome de usuário (autenticação) do e-mail remetente.
- » **Senha:** senha do e-mail remetente.
- » **Remetente:** e-mail do remetente.
- » **Destinatário:** endereço de entrega dos e-mails. Pode ser adicionado um destinatário.
- » **Título:** define o assunto dos e-mails.
- » **Teste:** ao pressionar esse botão, a câmera verifica se as informações configuradas nesta seção estão certas e envia um e-mail. Se alguma configuração estiver incorreta, será exibida uma mensagem alertando o erro.

**Obs.:** para salvar as configurações de e-mail, é necessário que se clique na opção OK na região inferior da tela e em OK na região inferior de Serviços.

## NTP

Habilita a sincronização do relógio com servidores *NTP*, sendo possível configurar um servidor.

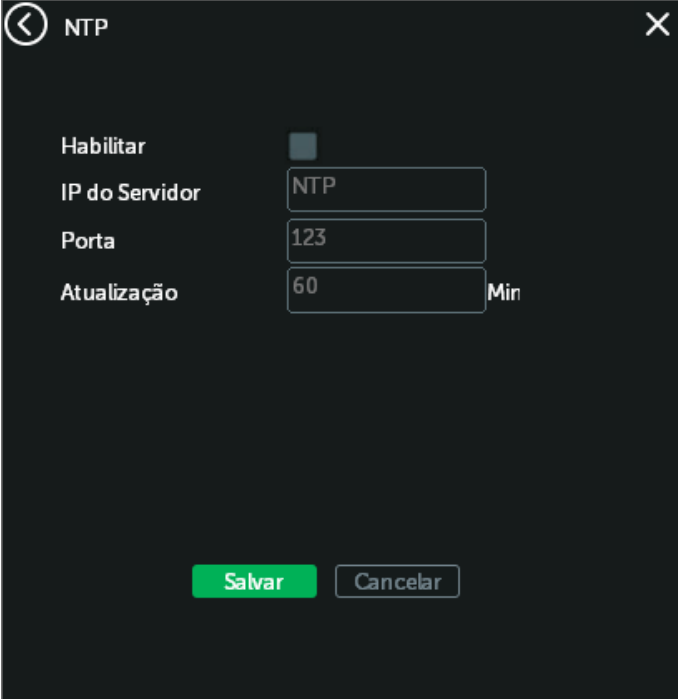

The screenshot shows a configuration window titled "NTP". It contains the following fields and controls:

- Habilitar:** A toggle switch that is currently turned off.
- IP do Servidor:** A text input field containing the value "NTP".
- Porta:** A text input field containing the value "123".
- Atualização:** A text input field containing the value "60", followed by the unit "Min".
- Buttons:** Two buttons at the bottom: "Salvar" (green) and "Cancelar" (grey).

Servidor NTP

- » **Habilitar:** habilita o servidor *NTP* para funcionamento.
- » **IP servidor:** insira o servidor *NTP*. Exemplo: *gps.ntp.br*.
- » **Porta:** porta de serviço do servidor *NTP*. O valor-padrão é 123, mas pode ser alterado caso o servidor esteja configurado para utilizar outra porta.
- » **Atualizar:** tempo de atualização da câmera para buscar horário correto no servidor *NTP*.

**Obs.:** para salvar as configurações de *NTP*, é necessário que se clique na opção OK na região inferior da tela e em OK na região inferior de Serviços.

## FTP

Na interface são inseridas as informações do servidor *FTP* onde serão armazenadas as fotos capturadas pelo dispositivo.

FTP

Habilitar

Servidor de IP

Porta

Usuário

Senha

Tamanho máximo  MB

Diretório

Anônimo

Teste Salvar Cancelar

Servidor FTP

- » **Habilitar:** habilita o servidor *FTP*.
- » **Servidor IP:** insira o endereço do servidor *FTP*.
- » **Porta:** porta de acesso ao servidor *FTP*. O valor-padrão é 21, podendo ser alterado dependendo da configuração do servidor.
- » **Usuário:** nome do usuário para autenticação.
- » **Senha:** senha do usuário para autenticação.
- » **Tamanho máximo:** tamanho máximo de arquivo que irá ser salvo pelo servidor *FTP*.
- » **Diretório:** esse campo refere-se ao diretório onde a câmera salvará os arquivos de foto. Caso queira que a câmera salve os arquivos no diretório correspondente a seu IP, deixe esse campo em branco.

**Obs.:** para salvar as configurações de *FTP*, é necessário que se clique na opção OK na região inferior da tela e em OK na região inferior de Serviços.

**Atenção:** se o campo *Tamanho máximo* estiver zerado, as imagens enviadas pelo *FTP* estarão incompletas.



## RTSP

É um protocolo que tem a finalidade de produzir a transmissão em tempo real de vídeo e áudio.



RTSP

» **Porta RTSP:** o valor-padrão é 554.

**Obs.:** para se ter acesso ao stream de vídeo da câmera através de um software, pode-se utilizar o caminho RTSP da câmera, sendo ele:

» **Para o stream principal:** `rtsp://IP:PORTA/user=USUÁRIO&password=SENHA&channel=1&stream=0.sdp?`

» **Para o stream extra:** `rtsp://IP:PORTA/user=USUÁRIO&password=SENHA&channel=1&stream=1.sdp?`

» **IP:** o endereço IP do dispositivo.

» **Porta:** porta configurada no campo *Porta RTSP*. Pode-se deixar em branco caso seja o valor-padrão 554.

» **Usuário/senha:** nome de usuário e senha de acesso à interface web.

**Obs.:** para salvar as configurações de RTSP, é necessário que se clique na opção OK na região inferior da tela e em OK na região inferior de Serviços.

## Intelbras Cloud

Permite o acesso ao seu sistema de segurança de maneira rápida e fácil, dispensando redirecionamento de portas e configurações complicadas.

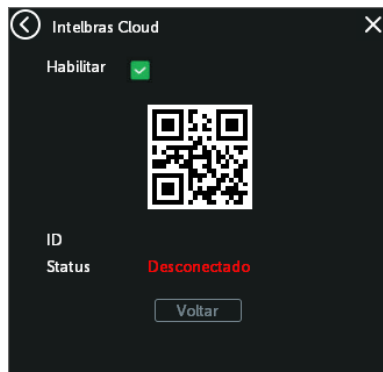

Intelbras Cloud

## Interface

Aqui são configuradas opções de título do canal, sobreposição de vídeo e aparição ou posicionamento de *Data/Hora* e nome da câmera.

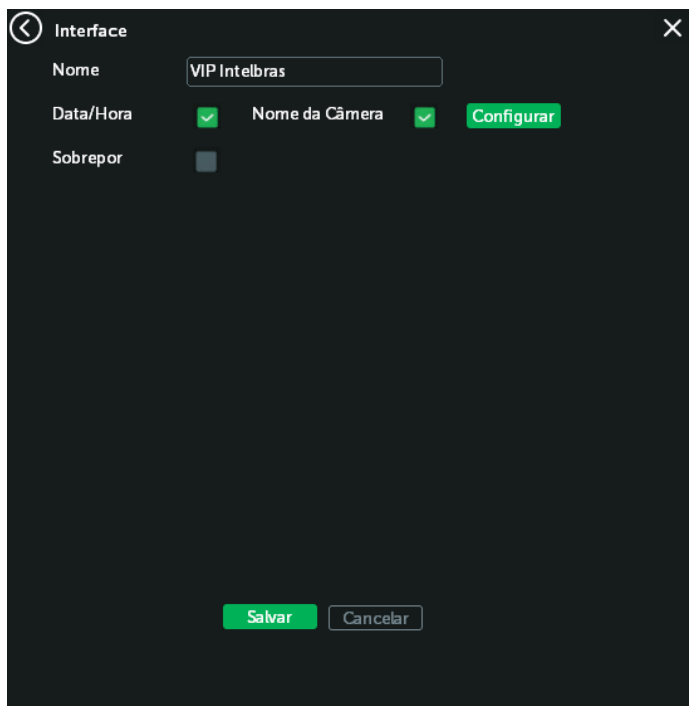

Interface

- » **Nome:** utilizado para identificar visualmente qual é a câmera, exibindo o vídeo em questão. É possível configurar o título e a posição na qual se encontra. Extensão máxima de 15 caracteres.
- » **Sobrepor:** habilita opção de sobreposição em até 4 regiões. Para configurar a sobreposição, marque o check-box ao lado, selecione um dos números e em seguida, clique em *Configurar*.
- » **Data/hora e Nome da câmera:** habilita visualização de *Data/Hora* e *Nome da câmera* no stream de vídeo. Na opção de *Config* ao lado, é possível alterar o local em que esses dados irão aparecer na tela.

## Parâmetros

Nessa opção, são possíveis as configurações referentes ao vídeo da câmera.

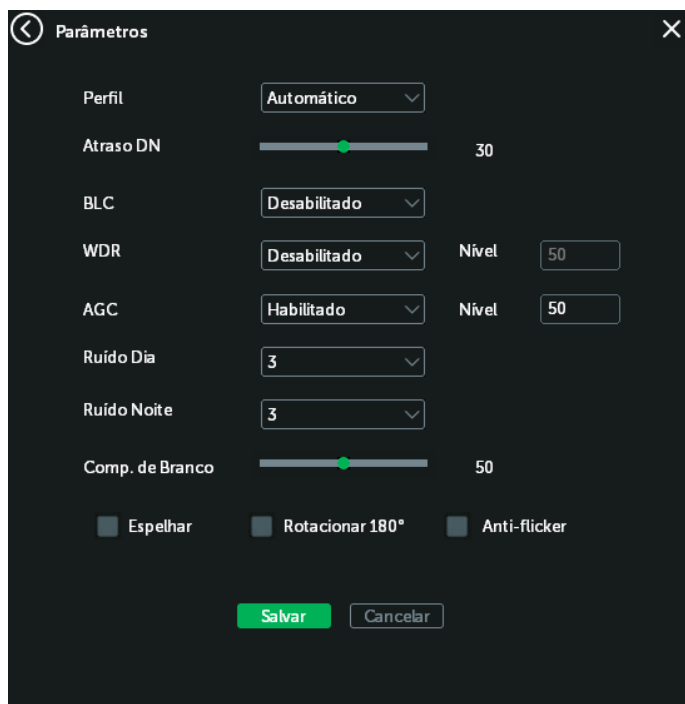

Menu Parâmetros

- » **Perfil:** seleciona os perfis *Normal*, *Colorido* e *Preto e branco*, que determinam se sua câmera estará em tempo integral em modo *Colorido*, em tempo integral em modo *Preto e branco*, ou se haverá troca entre os modos de cor devido à entrada do IR ativo.
- » **Atraso DN:** o tempo de atraso que pode ocorrer entre a entrada no perfil *Noite* ou no perfil *Dia*.
- » **BLC:** compensa a imagem por completo, aumentando o brilho em toda a cena. Essa opção permite que sejam visualizados detalhes nas regiões mais escuras da cena. Contudo, as regiões claras ficarão ainda mais claras, ocasionando perda de detalhes.
- » **WDR:** destinado a fornecer imagens nítidas com qualidade, por isso não satura a área visível por completo. Permite a captura e a exibição das áreas claras e escuras, buscando um meio-termo em que áreas brilhantes não ficam saturadas e áreas escuras são visualizadas. É possível ajustar o nível de WDR da imagem: quanto maior ele for, menor será a diferença entre as áreas claras e escuras, o que acaba por reduzir o contraste total da imagem.
- » **AGC:** atua sobre o sinal de vídeo da câmera para mantê-la em níveis constantes independentes das variações ambientais.
- » **Ruído Dia:** configura o dispositivo de modo que apresente menos ruído em ambientes escuros quando a imagem está no perfil *Colorido*.
- » **Ruído Noite:** configura o dispositivo de modo que apresente menos ruído em ambientes escuros quando a imagem está no perfil *Preto e branco*.
- » **Espelhar:** inverte a imagem no sentido horizontal.
- » **Rotacionar 180°:** permite girar a imagem em 180°.
- » **Anti-flicker:** esta função é utilizada para remover o flicker (diferença de sincronismo com a iluminação), quando a velocidade do expositor estiver fora da frequência de iluminação local. Essa opção é muito utilizada em cenários com iluminação fluorescente e LEDs, por exemplo.
- » **Comp. de branco:** ajuste do percentual de iluminação que a câmera é capaz de processar. O padrão é 50.

## 5.2. Ajustes

Nesta tela são feitas as configurações de usuários, abrir configurações salvas da câmera, restaurar o padrão da câmera, reiniciar, atualizar e selecionar diretório de gravação da câmera.

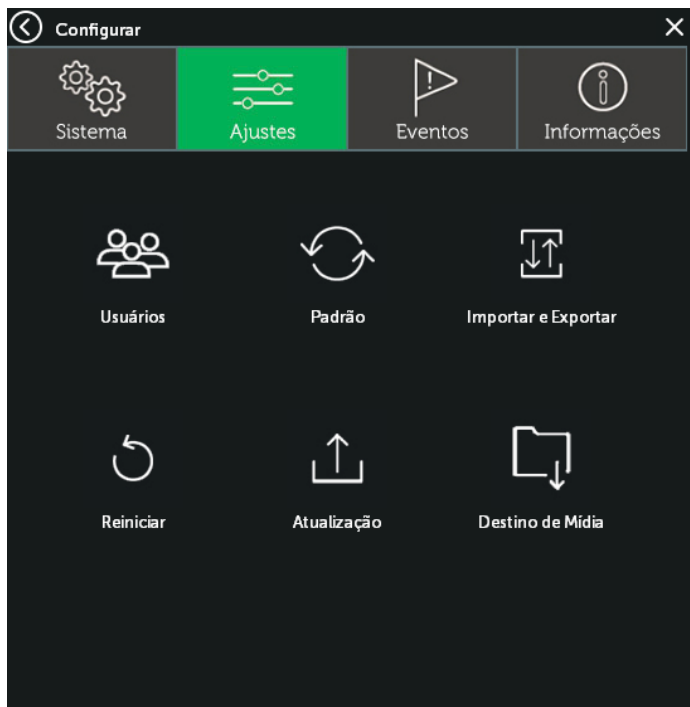

Menu Ajustes

## Usuários

Nesta tela são feitas as configurações de usuário e grupo. Possibilita a criação, alteração e remoção destes.

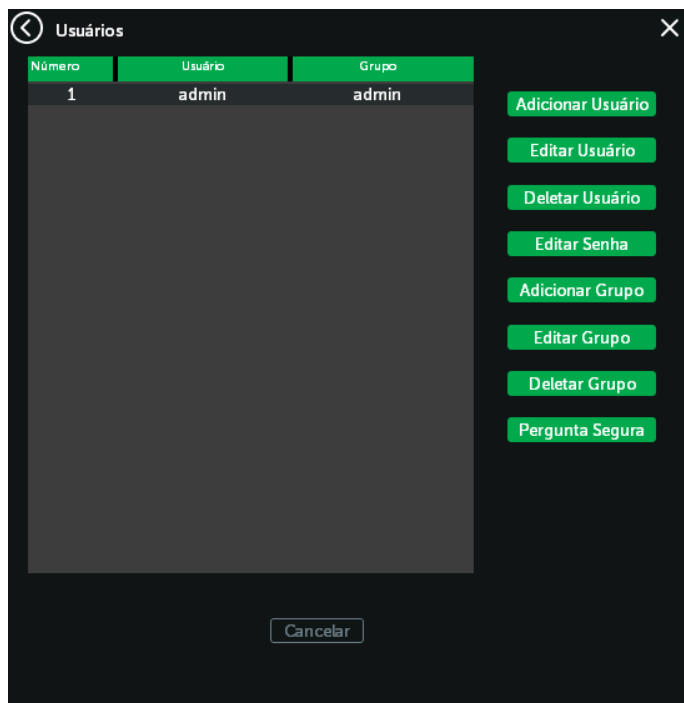

Menu Usuários

- » **Mod. usuário:** permite a modificação de nome do usuário, a modificação de grupo a que ele pertence, as permissões, observações, e permite definir se o usuário será reutilizável ou não.
- » **Mod. grupo:** permite a modificação de nome do grupo, a modificação de permissões e observações.
- » **Mod. senha:** permite a modificação de senha de um determinado usuário.
- » **Ad. usuário:** opção na qual é possível a adição de um novo usuário.

← Adicionar Usuário
×

Usuário

Senha  Confirma

Obs

Grupo admin ▾

Todos

Número	Permissão
<input checked="" type="checkbox"/> 1	Reiniciar
<input checked="" type="checkbox"/> 2	Título do Canal
<input checked="" type="checkbox"/> 3	Usuários
<input checked="" type="checkbox"/> 4	Consultar Info do sistema
<input checked="" type="checkbox"/> 5	Consultar Registros
<input checked="" type="checkbox"/> 6	Apagar Registros
<input checked="" type="checkbox"/> 7	Atualização de Sistema
<input checked="" type="checkbox"/> 8	Configuração Geral
<input checked="" type="checkbox"/> 9	Vídeo
<input checked="" type="checkbox"/> 10	Rede
<input checked="" type="checkbox"/> 11	Alarme
<input checked="" type="checkbox"/> 12	Movimento
<input checked="" type="checkbox"/> 13	Padrão
<input checked="" type="checkbox"/> 14	Parâmetros
<input checked="" type="checkbox"/> 15	Abrir/Salvar
<input checked="" type="checkbox"/> 16	Visualizar

Salvar
Cancelar

*Adição de usuários*

- » **Usuário:** nome do usuário. Importante lembrar que esse é o nome que você irá utilizar na hora que for fazer login em sua câmera IP.
- » **Senha:** senha do usuário.
- » **Obs.:** observações referentes a esse novo usuário.
- » **Grupo:** grupo a que ele pertencerá.
- » **Permissões:** permissões de acesso que o usuário cadastrado terá.
- » **Ad. grupo:** opção na qual é possível a adição de um novo grupo.
- » **Grupo:** nome que o grupo terá.
- » **Permissões:** as permissões de acesso que os usuários pertencentes a esse grupo terão.

- » **Apagar usuário:** ao selecionar um usuário e, em seguida, clicar sobre o botão *Apagar usuário*, o usuário selecionado será apagado.

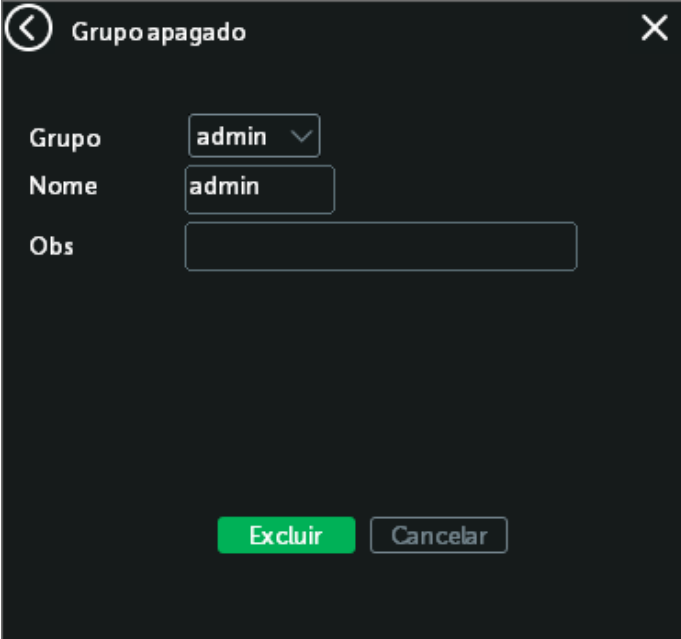

A modal dialog box with a dark background and white text. The title bar at the top left contains a back arrow icon and the text "Grupo apagado". The top right corner has a close "X" icon. The form contains three fields: "Grupo" with a dropdown menu showing "admin", "Nome" with a text input field containing "admin", and "Obs" with an empty text input field. At the bottom, there are two buttons: a green "Excluir" button and a white "Cancelar" button with a grey border.

*Apagar grupo*

## Padrão

Em *Padrão* é possível desfazer todas as alterações realizadas na câmera e restaurar a configuração-padrão de fábrica.

Padrão

Selecione os itens que devem ser restaurados.

Todos	<input type="checkbox"/>	Vídeo	<input type="checkbox"/>
Geral	<input type="checkbox"/>	Rede	<input type="checkbox"/>
Eventos	<input type="checkbox"/>	Interface	<input type="checkbox"/>
Serviços	<input type="checkbox"/>	Parâmetros	<input type="checkbox"/>
Usuários	<input type="checkbox"/>		

Salvar Cancelar

Menu Padrão



## Abrir e salvar

Nesta tela é possível salvar as configurações feitas na câmera em seu computador e carregar as informações anteriormente salvas na câmera.

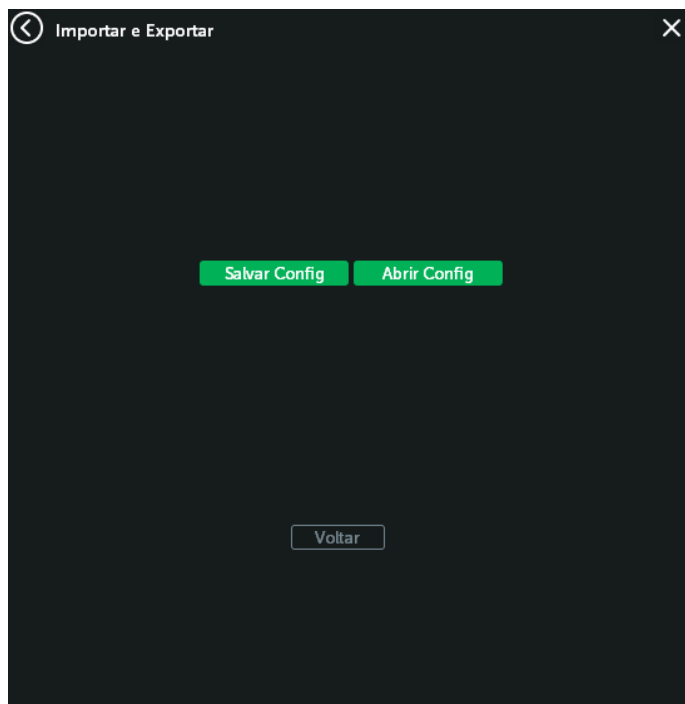

Menu Abrir e salvar

- » **Abrir config:** clicando em *Abrir*, será aberta uma tela para seleção do arquivo de backup, previamente salvo, e a câmera será reconfigurada de acordo com as informações contidas nele.
- » **Salvar config:** clicando em *Salvar*, será solicitada a escolha de um diretório e o nome do arquivo de backup. Esse arquivo possui todas as configurações da câmera, com exceção das configurações de rede da página *TCP/IP* e as configurações de contas.

## Reiniciar

Nesta tela é possível reiniciar a câmera.

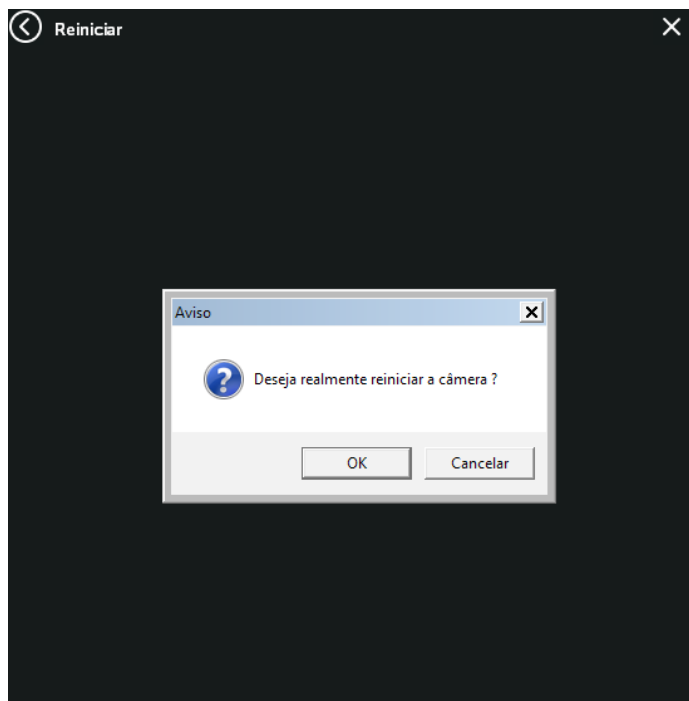

Menu Reiniciar

## Atualização

Nesta tela é possível fazer as atualizações da câmera.

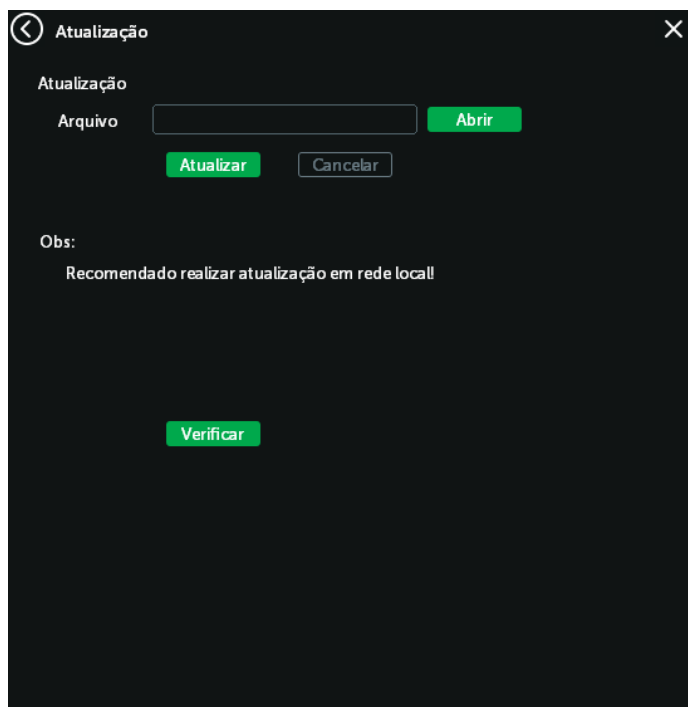

Menu Atualização

- » **Arquivo:** quando apertar o botão *Abrir*, será possível buscar o arquivo de atualização da câmera.
- » **Atualizar:** após selecionar o arquivo de atualização, pressione o botão *Atualizar*. Ele fará com que sua câmera seja atualizada.

**Atenção:** ao atualizar, tenha certeza de que o arquivo selecionado é o indicado para a câmera. Atualizações indevidas podem resultar em mau funcionamento do dispositivo. Durante a atualização, não feche a página web.

Os arquivos para atualização do firmware estão disponíveis na página da Intelbras ([www.intelbras.com.br/downloads](http://www.intelbras.com.br/downloads)). Selecione sua câmera e faça o download do arquivo de atualização.

- » **Verificar:** função em desenvolvimento.

**Obs.:** ao atualizar o firmware da câmera, uma boa prática é restaurar as configurações para o padrão de fábrica.

### 5.3. Gravação

Nesta opção é possível configurar em qual diretório serão salvas as gravações ou fotos capturadas pela câmera de segurança.

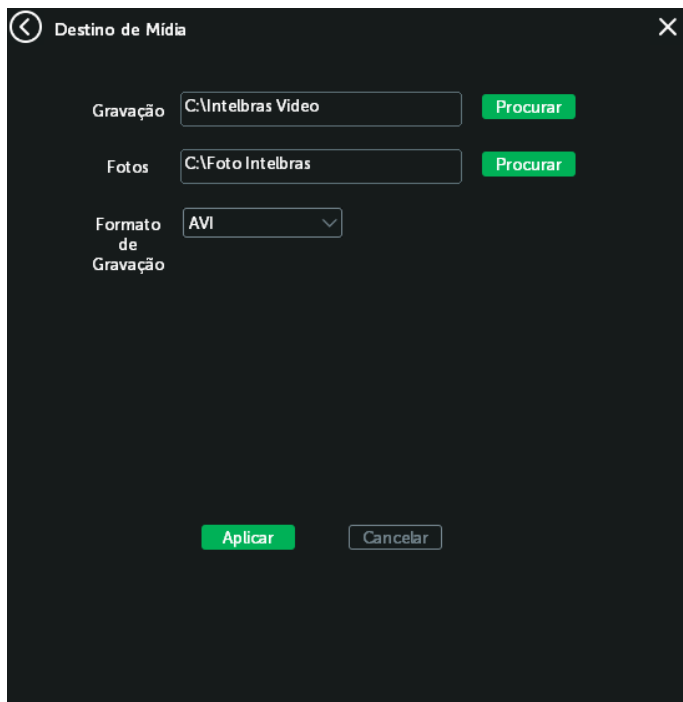

Destino de Mídia

Gravação C:\Intelbras Video Procurar

Fotos C:\Foto Intelbras Procurar

Formato de Gravação AVI

Aplicar Cancelar

Menu Diretórios

- » **Gravação:** diretório em que serão salvas as gravações de vídeo. O diretório-padrão é: C:\Intelbras Video.
  - » **Fotos:** diretório em que serão salvas as capturas de foto. O diretório-padrão é: C:\Foto Intelbras.
  - » **Salvar como .avi:** habilitado por padrão para que todas as gravações feitas sejam do formato .avi, formato mais comum para reprodução de vídeo. Caso seja desabilitado, o check-box terá a gravação no formato H.264.
- Obs.:** caso se deixe o campo Fotos ou Gravações em branco, os arquivos são salvos no diretório C:\.

## 5.4. Eventos

Nesta tela são feitas as configurações de detecção de movimento e anormalidade.

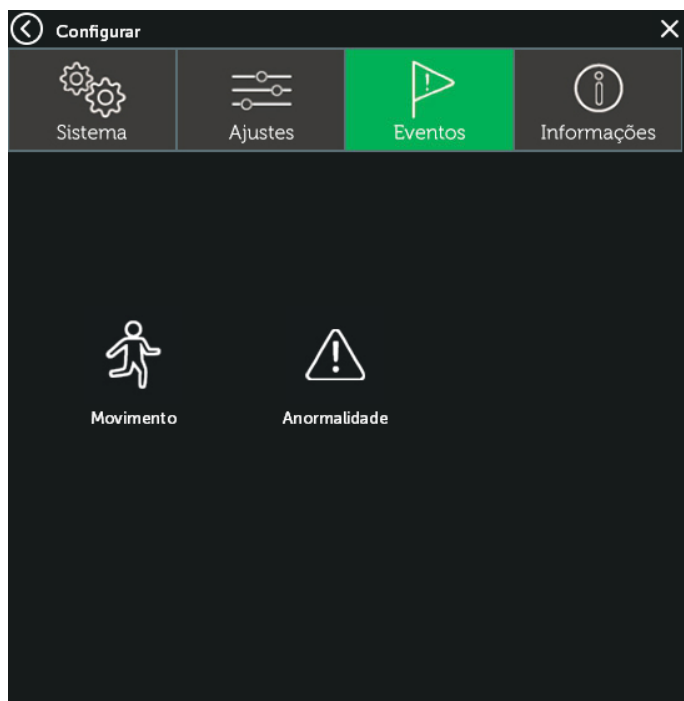

Menu Alarme

## Movimento

Na tela de movimento são configurados os parâmetros da detecção de movimento, como região e sensibilidade, assim como as ações que a câmera realizará ao detectar o movimento. Garantimos o funcionamento apenas no protocolo *Intelbras-1*.

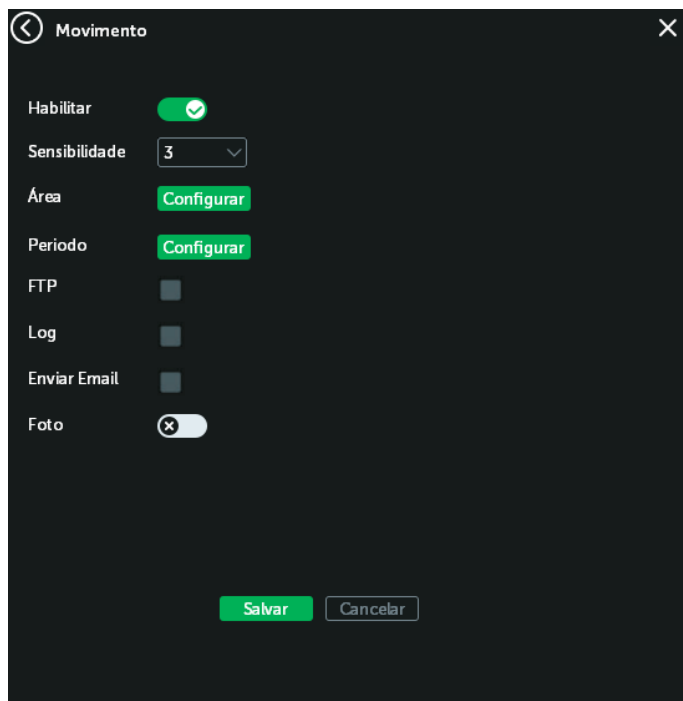

*Detecção de movimento*

- » **Habilitar:** se selecionado, a câmera realizará a detecção de movimento.
- » **Sensibilidade:** essa opção regula o quanto a câmera é sensível a um movimento. Quanto maior a sensibilidade, menos movimento será necessário para ativar a detecção.

- » **Área:** nessa opção é possível configurar as regiões de monitoramento para detecção de movimento, sendo possível configurar diferentes áreas de detecção, conforme imagem a seguir:

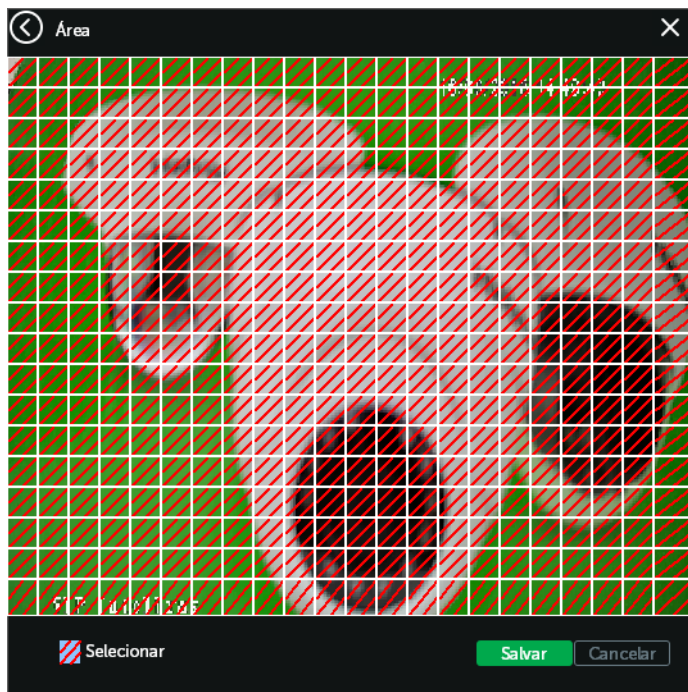

Área de detecção

- » **Área:** selecione a área em que se deseja verificar se há movimento.
- » **Período:** campo para definir quando a detecção está ativa.

Clicando no botão *Config*, será exibida uma tela conforme imagem a seguir:

The screenshot shows a configuration window titled "Perfil". At the top left is a back arrow and the title "Perfil". At the top right is a close "X" icon. Below the title is a "Semana" dropdown menu currently set to "Ter". There are four time range input fields, each consisting of a checkbox, a time field (HH:MM), and a range indicator "--24:". The first checkbox is checked, and its time field is "0 : 0". The other three checkboxes are unchecked, and their time fields are also "0 : 0". Below these fields is a grid for the days of the week: Dom, Seg, Ter, Qua, Qui, Sex, and Sáb. Each day has a horizontal bar representing the active period. The bars for Dom, Seg, Ter, Qua, and Qui are solid green, indicating active periods. The bars for Sex and Sáb are white with a green border, indicating no active periods. At the bottom of the screen are two buttons: "Salvar" (green) and "Cancelar" (white with green border).

Período de funcionamento

O período de funcionamento é dividido em dias da semana, e para cada dia podem ser criados até quatro períodos com faixas de horários diferentes.

A opção *Semana* permite selecionar o dia em que será configurada a detecção de movimento.

Por padrão, todos os dias já estão configurados para realizar a detecção de movimento em período integral: 00h às 24h. Para editar essa configuração, digite a(s) faixa(s) dos horários inicial e final e, para validar a configuração do período, deve-se habilitar o check-box correspondente, caso contrário ele não será analisado e a detecção de movimento não será feita naquela faixa de horário.

Quando houver programação dos períodos irá aparecer a barra verde referente ao horário em que haverá detecção e a barra branca referente ao horário em que não haverá detecção.

Se for a mesma para todos os dias, basta selecionar a opção em *Semana para todos* e então configurar o período de funcionamento.

Após finalizar as configurações, clique no botão *Salvar*.

» **FTP:** esta opção deve ser selecionada para que, ao registrar um evento de detecção de movimento, a câmera grave fotos capturadas em um servidor *FTP*. Para configurar um servidor *FTP*, veja o item 5.1. *Sistema>Serviços>FTP*.

**Obs.:** necessário que o check-box Foto, nesta mesma tela, esteja habilitado. O local de gravação remota deve ser configurado no item 5.1. *Sistema>Serviços>FTP*.

» **Enviar e-mail:** se estiver selecionada esta opção, a câmera enviará um e-mail quando ocorrer a detecção de movimento, podendo ter foto ou não. O e-mail de destino é configurado no item 5.1. *Sistema>Serviço>E-mail*, assim como a opção de enviar uma foto do momento da detecção.

» **Log:** quando selecionado, irá gerar um registro de *Detecção de movimentos* na opção *Registros*, seção 5.5. *Info*.

» **Foto:** quando selecionado, permite que se tenha gravação de fotos via *FTP*.



## Anormalidade

Função do dispositivo para que ele monitore e gere logs na ocorrência de algumas situações. Os logs gerados pela câmera são acessíveis pelo menu de registros, vide seção *Registros*.

### Conflito de IP

Se habilitado, o dispositivo gera um log quando algum outro dispositivo entrar em conflito de IP com a câmera.

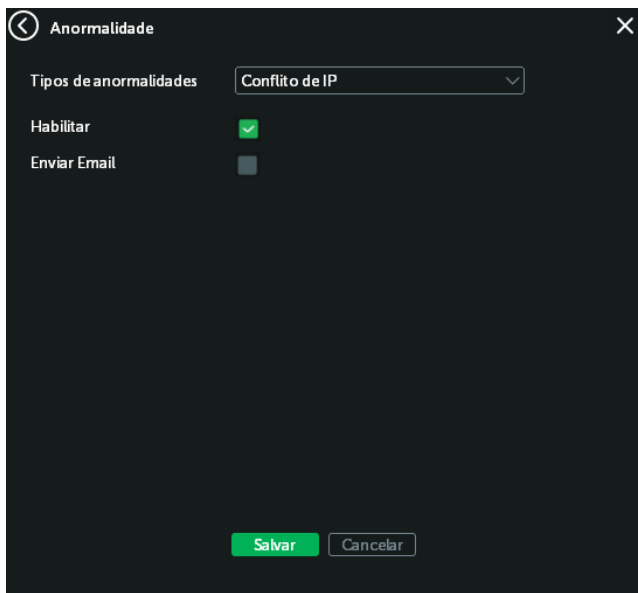

Conflito de IP

## 5.5. Info

O menu *Info* abriga informações referentes à versão da câmera e registros referentes aos acontecimentos da câmera.

### Versão

Informações sobre a versão de firmware e modelo são apresentadas nessa página:



Versão



## 6. Sair

Encerra a seção e retorna à tela de login:

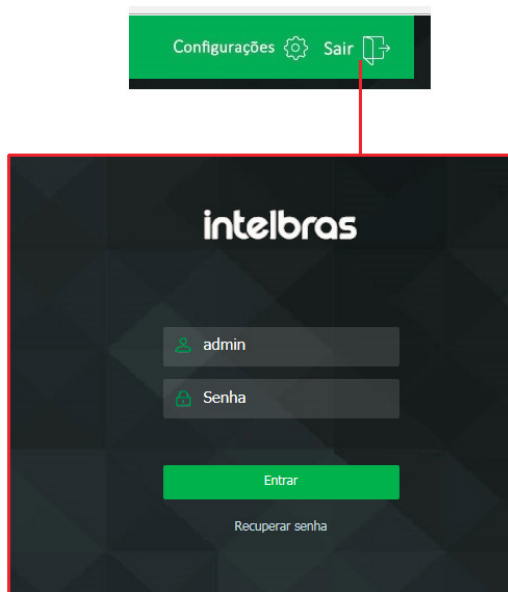

*Retorno de tela login*

## 7. Compatibilidade

Para obter mais informações sobre compatibilidade, consulte o documento Matriz de configuração em [www.intelbras.com.br](http://www.intelbras.com.br).

## 8. Dúvidas frequentes

Dúvida	Causa	Solução
Não é possível fazer o login via internet		Verifique se as conexões de sua câmera e PC estão corretas. <u>Falha de conexão à rede.</u>
	Senha ou nome de usuário inválido	Verifique o IP da câmera e o cabo de rede. Ligue para o suporte para viabilização de instruções necessárias para nova senha.
Não é possível acessar a câmera mesmo após duplo clique utilizando o Intelbras IP Utility	Rede de endereços IP da câmera e PC	Verifique se o endereço IP da câmera, que o Intelbras IP Utility apresenta, está na mesma rede lógica do endereço do seu PC.
	Porta <i>HTTP</i>	Verifique se a câmera está utilizando a porta <i>HTTP</i> -padrão: <i>80</i> .
O Intelbras IP Utility não encontra a câmera IP	Instalação física da câmera e PC	Verifique se a câmera IP encontra-se conectada à mesma rede física que seu PC.
Não é possível visualizar a imagem nos navegadores de internet	Ausência de complementos	Verifique se o controle <i>Plugin</i> foi instalado em seu computador.
Serviço <i>DDNS</i> não acessa	Configurações de rede	Certifique-se de que os redirecionamentos das portas no roteador estejam corretos. Utilize/habilite um servidor <i>DDNS</i> por vez.

<sup>1</sup> Realizar o reset da câmera fará com que todas as configurações retornem para o padrão de fábrica. Por esse motivo, tenha sempre um backup das configurações dela.

# Termo de garantia

---

Fica expresso que esta garantia contratual é conferida mediante as seguintes condições:

---

Nome do cliente:

Assinatura do cliente:

Nº da nota fiscal:

Data da compra:

Modelo:

Nº de série:

Revendedor:

---

1. Todas as partes, peças e componentes do produto são garantidos contra eventuais vícios de fabricação, que porventura venham a apresentar, pelo prazo de 1 (um) ano – sendo este de 90 (noventa) dias de garantia legal e 9 (nove) meses de garantia contratual –, contado a partir da data da compra do produto pelo Senhor Consumidor, conforme consta na nota fiscal de compra do produto, que é parte integrante deste Termo em todo o território nacional. Esta garantia contratual compreende a troca gratuita de partes, peças e componentes que apresentarem vício de fabricação, incluindo as despesas com a mão de obra utilizada nesse reparo. Caso não seja constatado vício de fabricação, e sim vício(s) proveniente(s) de uso inadequado, o Senhor Consumidor arcará com essas despesas.
2. A instalação do produto deve ser feita de acordo com o Manual do Produto e/ou Guia de Instalação. Caso seu produto necessite a instalação e configuração por um técnico capacitado, procure um profissional idôneo e especializado, sendo que os custos desses serviços não estão inclusos no valor do produto.
3. Constatado o vício, o Senhor Consumidor deverá imediatamente comunicar-se com o Serviço Autorizado mais próximo que conste na relação oferecida pelo fabricante – somente estes estão autorizados a examinar e sanar o defeito durante o prazo de garantia aqui previsto. Se isso não for respeitado, esta garantia perderá sua validade, pois estará caracterizada a violação do produto.
4. Na eventualidade de o Senhor Consumidor solicitar atendimento domiciliar, deverá encaminhar-se ao Serviço Autorizado mais próximo para consulta da taxa de visita técnica. Caso seja constatada a necessidade da retirada do produto, as despesas decorrentes, como as de transporte e segurança de ida e volta do produto, ficam sob a responsabilidade do Senhor Consumidor.
5. A garantia perderá totalmente sua validade na ocorrência de quaisquer das hipóteses a seguir: a) se o vício não for de fabricação, mas sim causado pelo Senhor Consumidor ou por terceiros estranhos ao fabricante; b) se os danos ao produto forem oriundos de acidentes, sinistros, agentes da natureza (raios, inundações, desabamentos, etc.), umidade, tensão na rede elétrica (sobretensão provocada por acidentes ou flutuações excessivas na rede), instalação/uso em desacordo com o manual do usuário ou decorrentes do desgaste natural das partes, peças e componentes; c) se o produto tiver sofrido influência de natureza química, eletromagnética, elétrica ou animal (insetos, etc.); d) se o número de série do produto tiver sido adulterado ou rasurado; e) se o aparelho tiver sido violado; f) o não uso do protetor do conector RJ45 pode acarretar perda da garantia caso o conector RJ45 esteja oxidado; g) disponibilizar as senhas de acesso às informações do produto a terceiros não autorizados, caracterizando o uso indevido.
6. Esta garantia não cobre perda de dados, portanto, recomenda-se, se for o caso do produto, que o Consumidor faça uma cópia de segurança regularmente dos dados que constam no produto.
7. A Intelbras não se responsabiliza pela instalação deste produto, e também por eventuais tentativas de fraudes e/ou sabotagens em seus produtos. Mantenha as atualizações do software e aplicativos utilizados em dia, se for o caso, assim como as proteções de rede necessárias para proteção contra invasões (hackers). O equipamento é garantido contra vícios dentro das suas condições normais de uso, sendo importante que se tenha ciência de que, por ser um equipamento eletrônico, não está livre de fraudes e burlas que possam interferir no seu correto funcionamento.

Sendo estas as condições deste Termo de Garantia complementar, a Intelbras S/A se reserva o direito de alterar as características gerais, técnicas e estéticas de seus produtos sem aviso prévio.

O processo de fabricação deste produto não é coberto pelos requisitos da ISO 14001.

Todas as imagens deste manual são ilustrativas.

*Linux é uma marca registrada de Linus Torvalds. No-IP é uma marca registrada de Vitalwerks Internet Solutions, LLC. DynDNS é uma marca registrada de Dynamic Network Services Inc. Internet Explorer e o logo da Internet Explorer são marcas registradas da Microsoft Corporation. iPhone e iPad são marcas registradas da Apple Inc. Android é uma marca registrada da Google, Inc. UPnP é uma marca registrada da UPnP Implementers Corporation.*

**PRODUZIDO NO  
POLO INDUSTRIAL  
DE MANAUS**



CONHEÇA A AMAZÔNIA

# intelbras

---



*fale com a gente*

**Suporte a clientes:** (48) 2106 0006

**Fórum:** [forum.intelbras.com.br](http://forum.intelbras.com.br)

**Suporte via chat:** [intelbras.com.br/suporte-tecnico](http://intelbras.com.br/suporte-tecnico)

**Suporte via e-mail:** [suporte@intelbras.com.br](mailto:suporte@intelbras.com.br)

**SAC:** 0800 7042767

**Onde comprar? Quem instala?:** 0800 7245115

Importado no Brasil por: Intelbras S/A – Indústria de Telecomunicação Eletrônica Brasileira  
Av. Tefé, 3105 – Japiim – Manaus/AM – 69078-000 – CNPJ 82.901.000/0015-22  
IE (SEFAZ-AM): 06.200.633-9 – [www.intelbras.com.br](http://www.intelbras.com.br)

01.19  
Origem: China