



# Manual do usuário

**VIP 3830 IA**



### **Câmera IP VIP 3830 IA**

Parabéns, você acaba de adquirir um produto com a qualidade e segurança Intelbras.

As câmeras IP Intelbras são câmeras de segurança com resolução 8 megapixels e alta definição de imagens para sistemas de monitoramento e vigilância por vídeo IP. Podem ser usadas com os sistemas de CFTV Intelbras, para um sistema de monitoramento seguro, estável e integrado. Sua instalação e gerenciamento podem ser feitos através de interface web de forma rápida e fácil.

# Cuidados e segurança

---

- » **Leia o manual do usuário:** todas as instruções de segurança e operação devem ser lidas antes de iniciar o uso do aparelho e devem ser mantidas para consultas futuras.
- » **Segurança elétrica:** a instalação e as operações devem estar em conformidade com os códigos locais de segurança elétrica. Não nos responsabilizamos por incêndios ou choques elétricos causados pelo manuseio ou instalação inadequados.
- » **Fontes de energia:** este produto deve ser operado somente com a alimentação e corrente indicadas nas especificações deste manual.
- » **Segurança no transporte:** os devidos cuidados devem ser adotados para evitar danos causados por peso, vibrações violentas ou respingos de água durante o transporte, armazenamento e instalação. Não nos responsabilizamos por quaisquer danos ou problemas advindos do uso de embalagem integrada durante o transporte.
- » **Instalação:** não toque na lente da câmera para não afetar a qualidade do vídeo.
- » **Conexões:** não faça conexões não recomendadas pelo fabricante, pois há risco de incêndios, choque elétrico ou ferimentos.
- » **Necessidade de técnicos qualificados:** todo o processo de instalação deve ser conduzido por técnicos qualificados. Não nos responsabilizamos por quaisquer problemas decorrentes de modificações ou tentativas de reparo não autorizadas.
- » **Cuidados com a câmera:** não instale a câmera sobre lugares instáveis. A câmera pode cair, podendo causar ferimentos graves a uma criança ou adulto. Utilize-a apenas com o suporte recomendado pelo fabricante. Não aponte a câmera para o sol, pois isso pode danificar o sensor CMOS. Não instale a câmera em locais onde a temperatura exceda os níveis além do permitido nas especificações técnicas. Evite expor a câmera a fortes campos magnéticos e sinais elétricos.
- » **Cuidados com os acessórios:** sempre utilize os acessórios recomendados pelo fabricante. Antes da instalação, abra a embalagem e verifique se todos os componentes estão inclusos. Contate o revendedor local imediatamente caso não localize algum componente na embalagem.
- » **Guarde a embalagem para uso futuro:** guarde cuidadosamente a embalagem da câmera VIP Intelbras para o caso de haver necessidade de envio ao seu revendedor local ou ao fabricante para serviços de manutenção. Outras embalagens que não a original podem causar danos ao dispositivo durante o transporte.
- » **LGPD - Lei Geral de Proteção de Dados Pessoais:** este produto possui a opção de criptografia dos dados em trânsito, não sendo possível realizar a criptografia em repouso. A Intelbras não acessa, transfere, capta, nem realiza qualquer outro tipo de tratamento de dados pessoais a partir deste produto, com exceção aos dados necessários para funcionamento dos serviços. Para mais informações, consulte o capítulo sobre métodos de segurança do equipamento.

O uso deste Produto permite que você colete dados pessoais de terceiros, tais como imagem facial, biometria, identificador do veículo, e-mail, telefone. Portanto, para tratar tais dados você deve estar em conformidade com a legislação local garantindo a proteção dos direitos dos titulares dos dados pessoais, implementando medidas que incluem, mas não se limitam a: informar, de forma clara e visível, o titular dos dados pessoais sobre a existência da área de vigilância e fornecer informações de contato para eventuais dúvidas e garantias de direito.

## Atenção:

- » Utilize um pano seco para limpeza da cúpula e/ou o protetor transparente da lente da câmera. Se houver alguma sujeira de difícil remoção, utilize um detergente suave (neutro) e limpe com cuidado. Não limpe a cúpula e/ou o protetor transparente da lente com outro tipo de produto (ex.: álcool), pois este poderá manchar o equipamento, prejudicando a visualização das imagens.
- » Para garantir a gravação das imagens, além da adequada instalação, recomenda-se o uso do modo de gravação regular e não o modo de detecção de movimento.
- » Recomenda-se que a gravação por detecção de movimento seja feita em cenários sem movimentos contínuos.
- » Evite instalar a câmera em ambientes com movimentação frequente, como arbustos e folhagens, pois poderão bloquear as imagens de interesse e também consumir o armazenamento (processamento) de forma desnecessária.
- » Para utilização em cenários críticos, como situações de alta periculosidade ou aplicação da lei, utilize o modo de gravação regular. Não utilize a gravação por detecção de movimento para cenários críticos.

# Índice

1. Produto	6
1.1. VIP 3830 IA	6
1.2. Dimensões	7
1.3. Requisitos básicos de instalação	8
1.4. Requisitos de instalação para análise inteligente de vídeo	8
2. Parâmetros de análise de vídeo	9
3. Acesso via rede	10
3.1. Requisitos de sistema	10
3.2. Conexão de cabos	10
4. Interface	11
4.1. Primeiro acesso	11
4.2. Acesso à interface	11
4.3. Conexão com a câmera em rede sem servidor DHCP	12
4.4. IP Utility	12
5. Recuperação de senha	14
6. Visualizar	15
6.1. Configuração do stream	16
6.2. Funções da câmera	16
6.3. Controle de exibição do vídeo	16
6.4. Menu do sistema	17
7. Reproduzir	19
8. Configurar sistema	20
8.1. Geral	21
8.2. Rede	23
8.3. Manutenção	24
8.4. Serviços	25
8.5. Interface	34
8.6. Parâmetros	35
8.7. Foto	39
9. Configurar ajustes	40
9.1. Usuários	40
9.2. Configuração padrão	42
9.3. Backup	42
9.4. Agendamento	43
9.5. Local	44
9.6. Atualizar	46
9.7. Destino de mídia	47
9.8. Gravação	47
9.9. Áudio	48

10. Configurar evento	48
10.1. Detecção de movimento	.48
10.2. Detecção de movimento inteligente.	.50
10.3. Detecção de Áudio	.51
10.4. Detecção de objetos.	.52
10.5. Anormalidade	.55
10.6. Máscara de vídeo	.57
10.7. Área de interesse	.57
11. Configurar informação	58
11.1. Versão	.58
11.2. Registros	.58
11.3. Usuário logado	.59
11.4. Alarme	.59
12. Sair	61
13. Dúvidas frequentes	61
Termo de garantia	64

# 1. Produto

## 1.1. VIP 3830 IA

### Conexões

A figura a seguir ilustra o cabo multifunções da câmera.

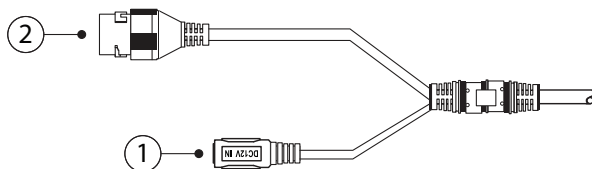

*Cabo multifunções VIP 3830 IA*

Modelo	Função	Conector	Descrição
1	Alimentação	P4	Entrada de alimentação em corrente contínua de 12 V / 0,5 A
2	Rede e PoE	RJ45	Entrada de rede <i>Ethernet</i> , alimentação PoE (802.3af)

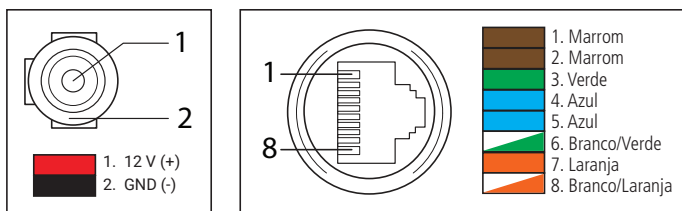

*Cabo multifunções VIP 3830 IA*

**Atenção:** em um eventual rompimento dos cabos, o guia de cores acima poderá ser utilizado para a manutenção dos conectores.

Recomenda-se que este procedimento seja feito por uma assistência técnica autorizada.

## Botão de Reset

O botão de reset restaura a câmera para as configurações de fábrica. Para isso, abra a tampa localizada na parte inferior, removendo os dois parafusos e, em seguida, pressione o botão por 20 segundos para que ela reinicie. No mesmo local, há a entrada para o cartão microSD (não incluso), e a câmera suporta cartões de memória de até 256 GB.

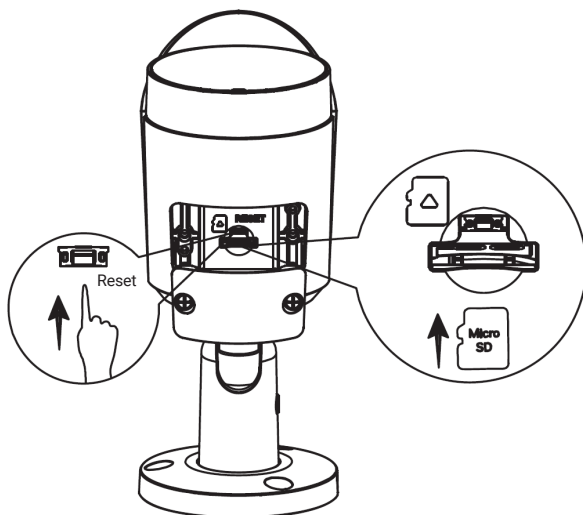

Acesso ao botão de Reset e microSD Card da VIP 3830 IA

## 1.2. Dimensões

» **VIP 3830 IA:** utilize as seguintes imagens como referência das dimensões da câmera. As unidades estão em milímetros (mm).

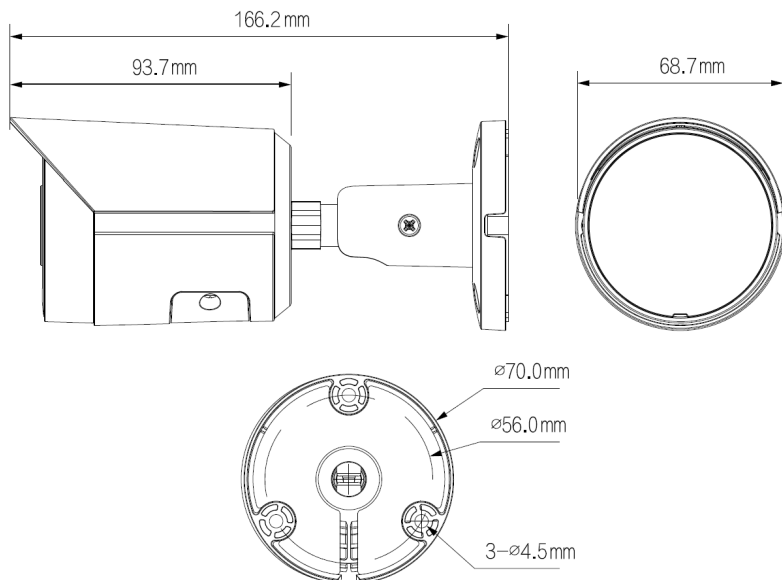

VIP 3830 IA

Fixe a base da câmera utilizando os parafusos e buchas que acompanham o produto. A ilustração a seguir apresenta os detalhes:

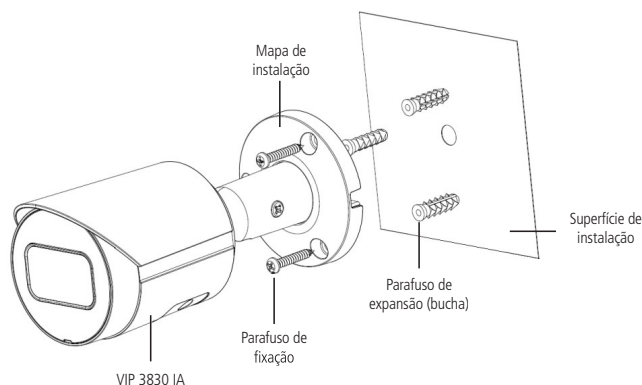

*Vista detalhada VIP 3830 IA*

### 1.3. Requisitos básicos de instalação

Todo o processo de instalação e operação deve estar em conformidade com os códigos locais de segurança elétrica.

Antes da instalação, abra a embalagem e verifique se todos os componentes estão inclusos. Certifique-se também de que o ambiente e o método de instalação atendem a suas necessidades. Caso necessite de algum requisito especial, contate o seu revendedor local para obter mais informações.

Não nos responsabilizamos pela ocorrência de incêndio ou choque elétrico causado pelo manuseio ou instalação inadequada.

### 1.4. Requisitos de instalação para análise inteligente de vídeo

A câmera VIP 3830 IA possui recursos de análise de vídeo que proporcionam um sistema de monitoramento mais completo e seguro. Atente-se aos seguintes detalhes durante a instalação para uso da análise de vídeo:

- » Em ambientes com alta luminosidade, é recomendada a utilização do WDR ou outra funcionalidade de compensação para equilibrar a iluminação, em ambientes escuros deve-se utilizar iluminação auxiliar.
- » Instale a câmera firmemente para evitar tremores.
- » Evite posicionar a câmera em locais com espelhos, água ou outras superfícies reflexivas.
- » Evite instalar a câmera em ambientes que possuam obstrução de arbustos, folhagens e afins, uma vez que estes não só bloqueiam os objetos de interesse como também consomem banda desnecessariamente.

Note que as funções de análise de vídeo possuem as seguintes limitações:

- » São dependentes do processamento livre da câmera, e outras funções como detecção de movimento, alta resolução e elevada taxa de bits podem comprometer o desempenho desta funcionalidade.
- » A taxa de acerto é de aproximadamente 95%, podendo ser maior ou menor de acordo com os parâmetros de instalação e processamento.
- » Objetos velozes, como carros e motos em alta velocidade, são de difícil detecção.
- » Condições climáticas como chuva, neblina e neve podem prejudicar a performance das detecções.
- » As funções de análise de vídeo não devem ser utilizadas em cenários críticos, situações de vida ou morte ou para aplicação da lei.



## 2. Parâmetros de análise de vídeo

A seguir estão listadas as recomendações que devem ser seguidas para o correto funcionamento do analítico para obter a assertividade máxima de 95%.

- » O ambiente deve atender a iluminação mínima de 300 lux;
- » O desenho do analítico de vídeo deve ser posicionado na área central da imagem e não nas bordas;
- » O tamanho do objeto impacta na distância mínima e máxima de funcionamento do analítico. Objetos menores possuem distâncias menores de funcionamento e objetos maiores distâncias maiores. O objeto deve ocupar entre 6% e 12% da imagem.

A seguir estão listados os fatores influenciadores na performance do analítico de vídeo que reduzem a assertividade, ou seja, devem ser evitados no momento do posicionamento e instalação da câmera.

- » Muitas pessoas na cena;
- » Câmera em movimento ou instável;
- » Movimento constante na cena (Ex. bandeira tremulante, escada rolante, ventilador e vegetação ao vento);
- » Objetos obstruindo a região de interesse de monitoramento (Ex. pilastra e árvore);
- » Objetos com cores similares ao fundo da cena, causando efeito de camuflagem;
- » Movimentos muito rápidos podem não ser detectados. Considerar movimentos rápidos onde o objeto cruza o campo de visão da câmera em menos de 5 segundos;
- » Movimentos muito lentos podem não ser detectados. Considerar movimentos lentos quando a velocidade média do objeto é inferior a 0,1m/s;
- » Efeitos de luzes causam falsos alarmes (Ex. farol de automóvel, lanternas e reflexão);

### Sugestão de instalação

A seguir é descrita uma instalação e configuração seguindo todas as normas recomendadas para atingir a máxima performance no monitoramento de pessoas.

- » Altura de instalação: de 3 até 5 m;
- » Ângulo de instalação entre 0° e 45°;
- » Tipo de instalação: perpendicular ao movimento esperado;
- » Iluminação: 300 lux
- » Apenas uma análise de vídeo ativada;
- » Resolução máxima;

As informações abaixo foram medidas em um cenário aberto sem obstruções entre a câmera e o objeto, com a câmera instalada a 3 m de altura e ângulo de instalação entre 0° e 5°.

- » **Movimento perpendicular:** objeto se desloca horizontalmente na imagem.
- » **Movimento projetado:** objeto de desloca verticalmente na imagem.

Detecção de pessoas (8 MP)				
Analítico de vídeo	Movimento Perpendicular		Movimento Projetado	
	Dist. mínima entre o objeto e a câmera	Dist. máxima entre o objeto e a câmera	Dist. mínima entre o objeto e a câmera	Dist. máxima entre o objeto e a câmera
Linha virtual	3 m	20 m	3 m	15 m
Cerca virtual	3 m	20 m	3 m	15 m
Inteligência perimetral	4 m	15 m	4 m	10 m

## 3. Acesso via rede

### 3.1. Requisitos de sistema

- » **Sistema operacional:** Windows® 7/Windows® 8/Windows® 10/ Windows® 11/Mac OS.
- » **CPU:** Core 2 duo 2 GHz ou superior.
- » **Memória RAM:** 3 GB ou superior.
- » **Monitor:** 1024 × 768 pixels ou mais, 24-bit True color ou superior.
- » **Interface de rede:** 10/100 Mbps.
- » **Navegador web:** Google® Chrome, Mozilla® Firefox, Microsoft® Edge. A compatibilidade pode variar conforme a versão do navegador.

### 3.2. Conexão de cabos

- » É necessário um Computador ou um Notebook para realizar o acesso à interface da câmera.

Acesso utilizando um switch ou roteador:

- » Conecte um cabo de rede no conector Ethernet da câmera e a outra ponta no equipamento da sua rede;
- » Conecte outro cabo de rede na interface LAN do Computador e a outra ponta no mesmo equipamento de rede onde a câmera está conectada;
- » Conecte a câmera à energia elétrica através de uma fonte de alimentação de 12 Vdc ou por meio de um dispositivo que tenha a tecnologia PoE (802.3af).

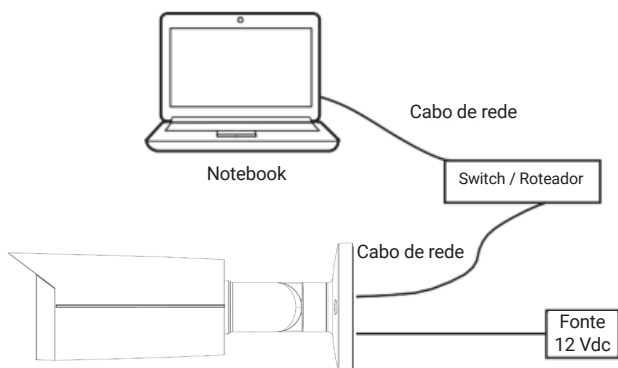

Acesso conectando a câmera diretamente ao computador:

- » Conecte um cabo de rede no conector Ethernet da câmera e a outra ponta na interface LAN do Computador;
- » Conecte a câmera na energia elétrica através de uma fonte de alimentação de 12 Vdc.

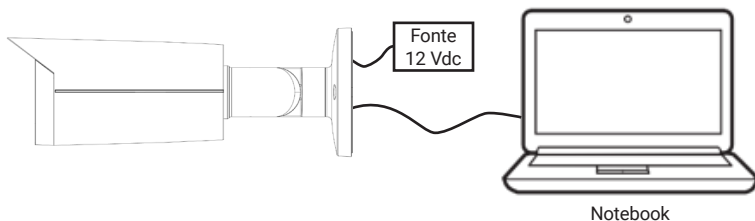

## 4. Interface

A interface proporciona ao usuário todos os controles da câmera, permitindo ajustar e configurar todas as suas funções.

### 4.1. Primeiro acesso

Ao acessar a câmera pela primeira vez, é necessário cadastrar a senha do usuário *Admin*. Além disso, há campos para o preenchimento do endereço de e-mail e do número de celular, que serão utilizados para a recuperação da senha da câmera. Caso não tenha interesse em preencher essas informações, o checkbox pode ser deixado desmarcado.

*Obs.: recomenda-se preencher ao menos uma alternativa para a recuperação da senha.*

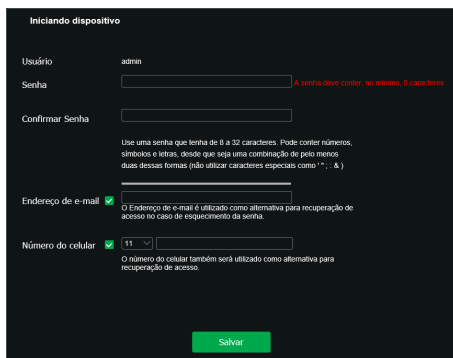

Configuração de usuário

### 4.2. Acesso à interface

Para acessar a interface basta clicar sobre o botão Web contido no programa IP Utility ou simplesmente digitar o endereço IP da câmera no navegador.

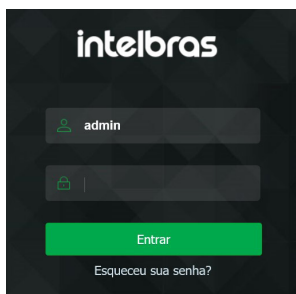

Acessar interface

- » Caso a câmera esteja conectada a uma rede sem servidor DHCP, o endereço de IP-padrão da câmera é: 192.168.1.108.
- » Após 5 tentativas de login com a senha incorreta, o sistema automaticamente bloqueia novas tentativas para este usuário por 300 segundos.
- » Ao realizar o acesso à câmera pela primeira vez, a câmera solicitará o download e a instalação do plugin para visualização do vídeo. Recomenda-se a instalação para uma melhor performance.
- » Ao clicar sobre o item *Esqueceu sua senha?*, abaixo do campo senha, será apresentada a tela conforme o item 5. *Recuperação de senha*, na qual será possível recuperar a senha com um dos métodos cadastrados. Esses parâmetros devem ser selecionados e definidos ao primeiro acesso, conforme o item 4.1. *Primeiro acesso*.

### 4.3. Conexão com a câmera em rede sem servidor DHCP

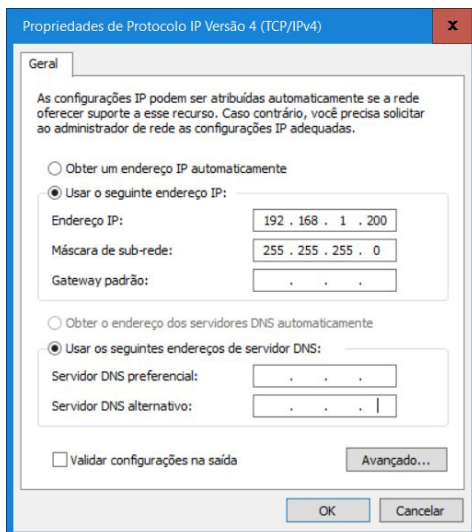

Em uma rede sem servidor de DHCP, ou conexão ponto a ponto, a câmera assume um IP fixo com o endereço 192.168.1.108. Para poder se conectar com a câmera deve-se alterar o IP do computador para um endereço dentro da máscara de rede 255.255.255.0, por exemplo o IP 192.168.1.200, não utilize o mesmo endereço IP da câmera, pois isso gera um conflito de IP tornando inviável a comunicação da câmera com o computador.

- » Agora com o computador (192.168.1.200) e a câmera (192.168.1.108) configurados e conectados à mesma rede de dados, será possível prosseguir com o acesso.
- » Esse tipo de conexão também permite que a câmera seja localizada pelo software IP Utility.

### 4.4. IP Utility

O IP Utility é o software da Intelbras utilizado para localizar os dispositivos de CFTV IP.

#### Instalação

Acesse o site da Intelbras [www.intelbras.com.br](http://www.intelbras.com.br) e digite o nome do software IP Utility no campo de busca ou acesse a página do programa através do link: [www.intelbras.com/pt-br/software-para-dispositivos-de-seguranca-ip-ip-utility](http://www.intelbras.com/pt-br/software-para-dispositivos-de-seguranca-ip-ip-utility).

IP Utility

## Software para dispositivos de segurança IP

Atualiza e configura dispositivos em lote, tem interface intuitiva e é compatível com equipamentos de CFTV IP Intelbras.

Cores

- Busca as câmeras IP conectadas na mesma rede
- Configuração de endereço IP em lote
- Atualiza o firmware dos dispositivos IP em lote

Benefícios Suporte

Clique em baixar e faça o download do software no seu computador. Abra o arquivo de destino de seus downloads, localize o arquivo do software e descompacte-o, o arquivo está em formato .zip em seguida de um duplo clique no ícone do IP Utility.



Execute o instalador do IP Utility e clique em *Próximo*.

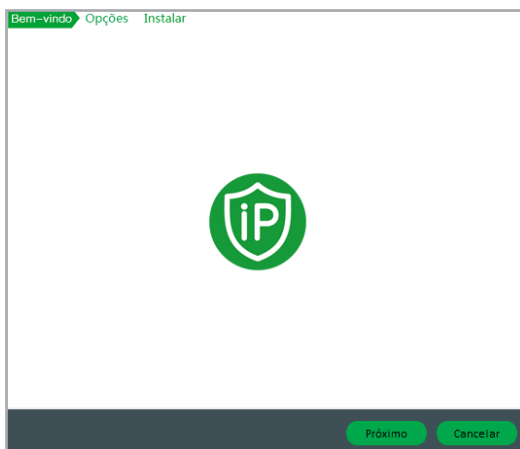

Leia os termos do contrato de licença e uso da Intelbras e defina o diretório raiz da pasta do IP Utility. Clique em *Instalar* e aguarde a instalação do software.

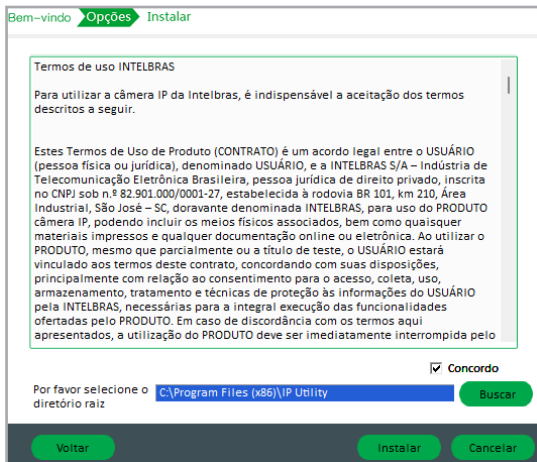

Depois de instalado você poderá executar o programa e acessar as câmeras já adicionadas na sua rede.

### Acesso

Para acessar o software IP Utility siga o procedimento:

Execute o atalho IP Utility criado na área de trabalho ou no menu iniciar do Windows®.



Após executar o programa, ele irá listar automaticamente todos os dispositivos de CFTV IP da Intelbras que estão conectados à mesma rede do seu computador.

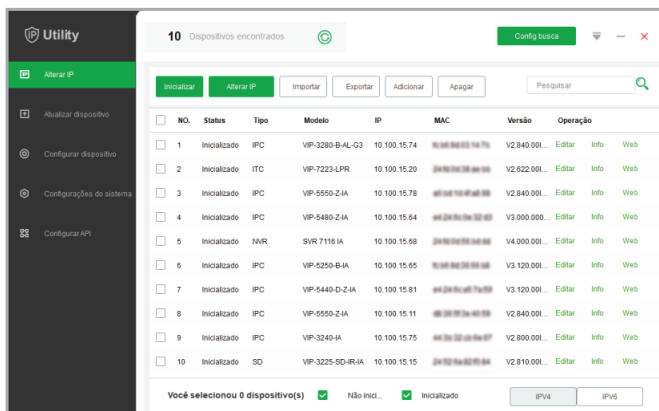

## 5. Recuperação de senha

Atenção: para recuperação de senha via e-mail, o equipamento deve estar conectado à internet.

Primeiro passo é clicar no botão *Enviar*, lembrando que o código de acesso será enviado ao e-mail configurado no primeiro acesso.

O código enviado pelo e-mail deve ser digitado no campo *Código de segurança*. Caso o código esteja digitado corretamente, o dispositivo permitirá a criação de uma nova senha. Essa nova senha deve seguir o padrão de segurança, deverá ter de 8 a 32 caracteres contendo letras, números ou símbolos, sendo combinação de pelo menos 2 formas (não utilizar caracteres especiais como ' ; : & ).



*Recuperação de senha*

A seguir é possível verificar o modelo do e-mail de recuperação de senha, onde o código de recuperação está destacado em vermelho.

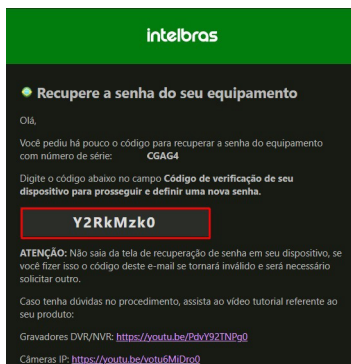

Exemplo de e-mail de recuperação de senha

A seguir é possível verificar o modelo de SMS de recuperação de senha, onde contém o código de recuperação de senha.

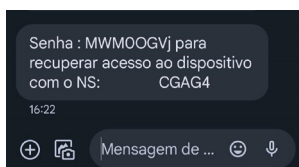

Exemplo de SMS de recuperação de senha

**Obs.:** caso a câmera não esteja conectada a internet ou os dados para recuperação de senha tenham sido preenchidos incorretamente, é possível resetá-la através do botão de Reset, veja como na seção Botão de Reset.

## 6. Visualizar

Feito o login na câmera, você estará na guia *Visualizar*.

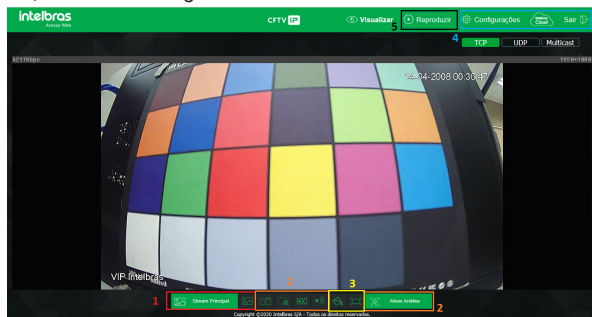

Visualizar

1. Configuração do stream.
2. Funções da câmera.
3. Controle de exibição do vídeo.
4. Menu do sistema.
5. Reproduzir.

## 6.1. Configuração do stream

A câmera possui dois streams de vídeo: o stream principal e o stream extra.

Pode-se selecionar qual stream exibir no navegador, assim como qual protocolo será utilizado para exibição.

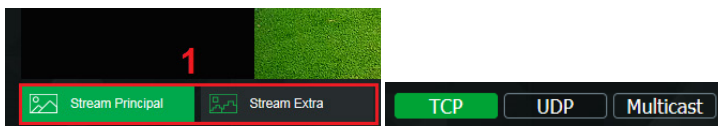

Configuração do stream

Função	Descrição
Stream principal	Para uso em ambiente com banda disponível. Pode gravar arquivos de vídeo e ser usado em softwares de monitoramento
Stream extra	Para uso em ambiente com consumo de banda limitado, pois possui menor resolução de vídeo. Pode gravar arquivos de vídeo e ser usado em softwares de monitoramento
Protocolo	Você pode selecionar o protocolo de controle de mídia. Os protocolos disponíveis são <i>TCP/UDP/Multicast</i>

## 6.2. Funções da câmera

Na interface *Visualizar* é possível realizar algumas funções como gravar o vídeo exibido e tirar fotos. Essas funções estão listadas a seguir.



Funções da câmera

1. **Foto:** ao clicar neste ícone uma foto é tirada instantaneamente e é salva no local configurado, especificado no item 9.7. *Destino de mídia*.
2. **Zoom digital:** este ícone habilita o zoom digital em cima do stream, para aplicar o zoom clique com o botão esquerdo do mouse e arraste na região desejada do vídeo. Para retirar o zoom aplicado da imagem desative o zoom digital.
3. **Gravar:** ao clicar neste ícone um vídeo será gravado, para terminar a gravação deve-se clicar no ícone novamente, o vídeo é salvo no local configurado, especificado no item 9.7. *Destino de mídia*. A gravação é no formato *.dav*.
4. **Áudio:** clique no ícone para ouvir no computador o áudio capturado pelo microfone embutido da câmera.
5. **Ativar Análise:** ao clicar, surgirá as regras de Análise de vídeo na visualização de imagem. Importante focar que é apenas uma função para visualização das regras, não ativando ou desativando a função.

<sup>1</sup> É necessário estar executando o Internet Explorer® como administrador para que fotos ou vídeos sejam salvos no disco rígido.

<sup>2</sup> Todas estas funções só estão disponíveis no navegador internet Explorer®.

## 6.3. Controle de exibição do vídeo

Os botões de controle de exibição do vídeo encontram-se na barra inferior do stream de vídeo. São eles:



Controles de exibição do vídeo



## Cores



Permitir alteração de parâmetros de cores

Ao clicar no botão, uma nova tela será aberta, conforme a seguinte imagem:

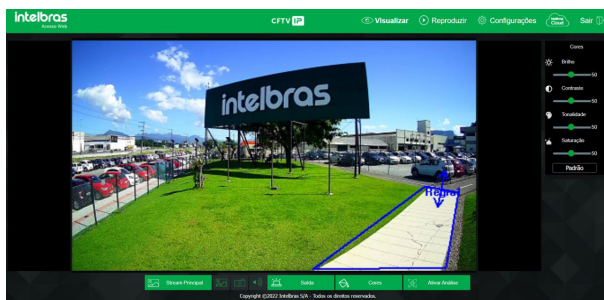

*Propriedades de cores*

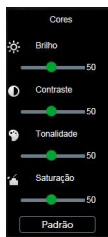

*Detalhes do ajuste de cores*

As alterações feitas aqui aplicam-se somente ao stream visualizado no navegador e às fotos feitas através do botão *Foto*, vistas no item 6.2. *Funções da câmera*.

## Tela cheia

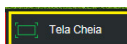

Expande o vídeo até que ele ocupe toda a tela. Esta opção é afetada pela opção de *Proporção do vídeo*. O mesmo resultado é obtido dando um duplo clique sobre o vídeo, apenas no navegador Internet Explorer. Para sair do modo de visualização de tela cheia dê novamente um duplo clique na imagem.

## 6.4. Menu do sistema

Através do menu a seguir você terá acesso às configurações da câmera:



*Menu do sistema*

Guia	Descrição
Configurações	Usada para realizar as configurações de câmera, de rede, de eventos, de armazenamento, do sistema e informações da câmera
Sair	Faz o logout da página web da câmera
Intelbras Cloud	Permite o acesso ao seu sistema de segurança de maneira rápida e fácil, dispensando redirecionamento de portas e configurações complicadas

## Intelbras Cloud

O serviço Intelbras Cloud permite o acesso ao seu dispositivo sem a necessidade de efetuar redirecionamento de portas ajudando a gerenciar remotamente o seu dispositivo.

### Status da conexão



Conectado



Desconectado

ou

Acesso negado

### Status da conexão

- » **Conectado:** informa que a câmera está registrada no servidor Cloud Intelbras e está pronta para o uso.
- » **Desconectado:** informa que a câmera está sem acesso a rede ou não está com acesso ao servidor Cloud Intelbras. No caso de não estar com acesso ao servidor, sugere-se verificar se o campo Habilitar está selecionado.
- » **Acesso negado:** informa que a câmera não está registrada no servidor Cloud Intelbras.

*Obs.: o estado Desconectado pode ser também informado quando a câmera não possui acesso à internet. Neste caso sugere-se uma verificação das conexões e da rede local.*

## Intelbras Cloud

- » **Habilitar:** por padrão esta funcionalidade vem ativada. Caso não deseje utilizá-la basta desmarcar o checkbox ao lado da palavra Habilitar.
- » **Número de série:** número de série da câmera, registrado no serviço *Intelbras Cloud*.
- » **Estado:** caso sua rede esteja funcionando normalmente e o número de série esteja liberado no servidor o campo Estado apresentará o status Conectado destacado em verde. Caso haja problema em sua rede ou número de série, será apresentado o status Desconectado destacado em vermelho.

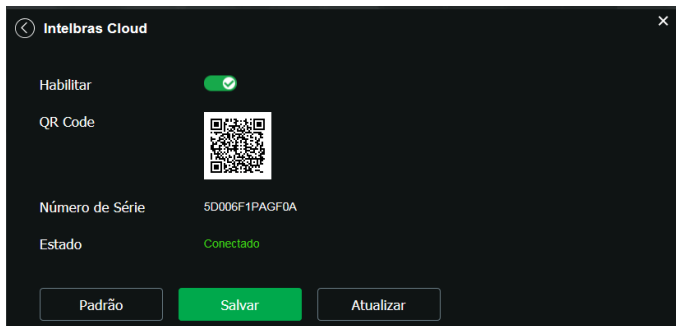

### Intelbras Cloud

#### Atenção!



- » O serviço Intelbras Cloud permite o acesso ao seu dispositivo sem a necessidade de efetuar redirecionamento de portas.
- » Para ajudá-lo a gerenciar remotamente o seu dispositivo, o Intelbras Cloud será ativado. Após ativar e conectar-se à internet, precisamos coletar o endereço IP, endereço MAC, nome do dispositivo, ID do dispositivo, etc. Todas as informações coletadas são usadas apenas para fins de prover acesso remoto ao usuário. Se você não concorda em ativar a função *Intelbras Cloud*, desmarque a opção.

## 7. Reproduzir

A guia *Reproduzir* permite visualizar e baixar as fotos e gravações de um cartão de memória previamente configurado na câmera.

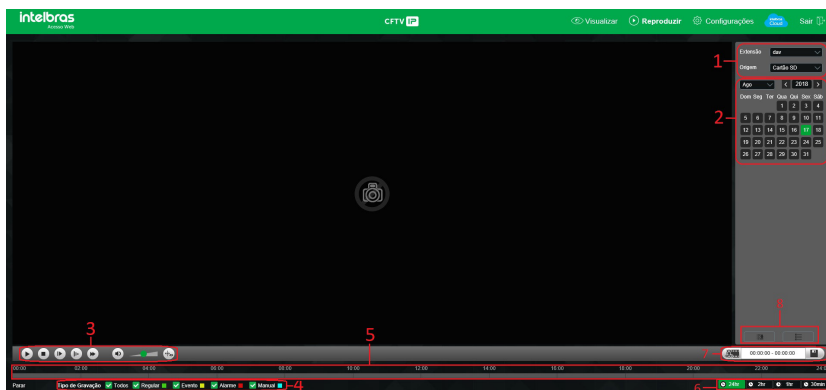

*Reproduzir*

### 1. Detalhes de gravações.

- » **Extensão:** é possível escolher entre visualizar vídeo (.dav) ou fotos (.jpeg).
- » O campo *Origem* é meramente informativo.

### 2. Calendário.

Para localizar gravações e fotos selecione o dia desejado (dias com gravações e fotos disponíveis estão destacados em azul).

### 3. Controles da reprodução.



*Opções de reprodução*

Item	Função
1	Reproduzir
2	Parar
3	Próximo frame
4	Avanço lento
5	Avanço rápido
6	Volume
7	Exibição análise de vídeo

### 4. Tipo de gravações.

O sistema gera os arquivos conforme os eventos pré-configurados, existem diferentes opções de busca: *Todos*, *Regular* (*gravação contínua*), *Evento*, *Alarme* e *Manual*.

### 5. Linha do tempo.

Escolha o horário em que deseja reproduzir uma gravação e o sistema iniciará a reprodução do vídeo, as cores da linha do tempo são representações dos tipos de gravações.

### 6. Escala da linha do tempo.

Selecione qual intervalo deve ser exibido na linha do tempo.

## 7. Download de gravações.

Para baixar uma gravação, escolha o horário inicial na linha do tempo e clique no botão *Selecionar início* (conforme a imagem 1), então escolha o horário final na linha do tempo e clique no botão *Selecionar fim* (conforme a imagem 2), confirme o período escolhido e clique em *Download* (conforme a imagem 3).

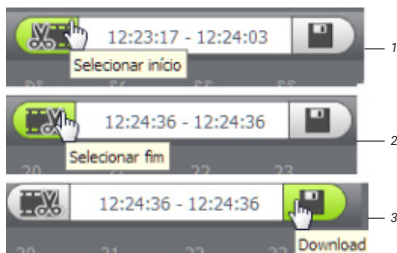

Exemplo de edição de vídeo

## 8. Exibir lista de gravações.

Exibe as gravações e fotos em lista e então é possível fazer o download direto pela lista de gravações, no caso de vídeos os formatos são *.dav* e *.mp4*, para fotos o download é no formato *.jpeg*.

# 8. Configurar sistema

Através deste menu é possível realizar configurações gerais, vídeo, rede, manutenção, serviços, interface, parâmetros, fotos capturadas e ativação da análise de vídeo.

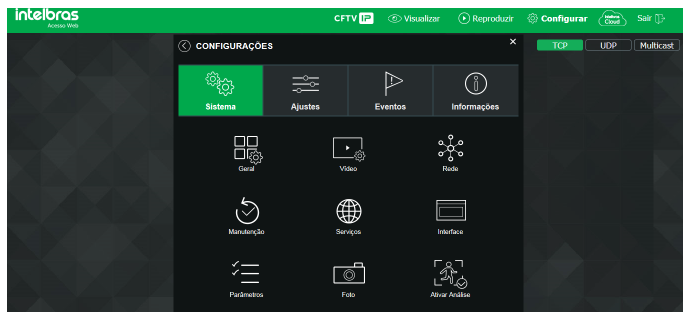

Menu Principal

## 8.1. Geral

Dentro deste item estão as configurações de Nome do Dispositivo, Idioma, Formato de data, Formato de hora, Fuso Horário, Hora Atual, Horário de Verão, Sincronizar com NTP e NTP Alternativo.

The screenshot shows a settings window titled 'GERAL' with the following fields and options:

- Nome do Dispositivo: 3841400512KJ
- Idioma: Português
- Padrão de Vídeo: NTSC
- Formato Data: Dia-Mês-Ano
- Formato Hora: 24 Horas
- Fuso Horário: GMT-03:00
- Hora Atual: 13-04-2022 10 : 46 : 55 Sinc. PC
- Horário de Verão:
- Modo:  Data  Semana
- Início: Jan 1 00 : 00 : 00
- Hora de Fim: Jan 2 00 : 00 : 00
- Sincronizar com NTP:
- Servidor NTP: nntp.br
- Porta: 123
- NTP Alternativo:
- Servidor NTP: nntp.br
- Porta: 123
- Período de atualização: 10 Minuto

Buttons at the bottom: Padrão, Salvar, Atualizar.

### Data e hora



**Atenção!** Para os gravadores que possuírem na própria interface o campo *Separador de Data*, no menu Sistema, pedimos para que o separador selecionado seja traço (-), para garantir a compatibilidade da função *Data e Hora* entre os dispositivos.

- » **Nome do dispositivo:** é o nome do dispositivo, que por padrão é o número de série.
- » **Idioma:** permite alterar o idioma do sistema entre português, inglês ou espanhol.
- » **Formato de data:** possui as opções Ano-Mês-Dia, Mês-Dia-Ano e Dia-Mês-Ano.
- » **Formato de hora:** escolha do sistema de horas: 12 horas ou 24 horas.
- » **Fuso horário:** ajusta o fuso horário de acordo com a região desejada.
- » **Hora atual:** permite o ajuste manual ou sincronização do relógio com o horário do computador em que a sessão está em execução.
- » **Horário de verão:** habilita a data/hora de início e fim do horário de verão do ano vigente.
  - » **Modo:** define o período do horário de verão por Data ou Semana.
  - » **Início:** define o começo do horário de verão.
  - » **Fim:** define o término do horário de verão.
- » **Sincronizar com NTP:** habilita a sincronização do relógio com servidores NTP, sendo possível configurar até dois servidores, um principal e outro alternativo, este último utilizado quando o principal não estiver acessível.
- » **Período de atualização:** intervalo de tempo em que o dispositivo fará a consulta ao servidor e sincronismo do horário.

## Vídeo

Neste menu é possível fazer configurações de vídeo. O dispositivo possui dois streams ou planos de visualização. O Stream principal está sempre habilitado, enquanto o Stream extra pode ser desabilitado.

**Vídeo**

Stream Principal  Stream Extra

Tipo de Compressão: H.265 | H.265

Compressão Inteligente: Desabilitado

Resolução: 1920\*1080(2MP) | 704\*480(0.1)

Taxa de Frame (FPS): 30 | 30

Tipo de Taxa de Bit: CBR | CBR

Qualidade de Imagem

Faixa da Taxa de Bit: 768-6144Kb/s | 211-1280Kb/s

Taxa de Bit (Kb/s): 2048 | 512

Intervalo do Frame I: 60 | 60

Habilitar Marca D'Água:

Marca D'Água: Intelbras

Padrão Salvar Atualizar

### Vídeo

- » **Tipo de compressão:** são quatro opções: H.265, H.264B, H.264 e H.264H. O H.264B utiliza um nível de compressão menor se comparado ao H.264. O H.265 é mais eficiente que o H.264, pois, em escala, estes necessitam de uma quantidade de bits menor para uma imagem mais nítida. O H.264H foi criado para compressão de imagens de alta definição. A compressão de vídeo H.265 pode limitar a inteligência de vídeo.
- » **Compressão Inteligente:** habilita ou desabilita o H.264+ ou H.265+. O H.265+ é cerca de 30% mais eficiente que o H.265, necessitando uma quantidade de bits menor para uma imagem mais nítida. O H.265+ é uma variante do H.265 que diminui o bit rate ainda mais, mantendo a qualidade da imagem.  
*Obs.: a utilização da compressão inteligente limita algumas funções (como Análises de Vídeo, UDP, Multicast e configuração de áudio). A câmera será reiniciada quando a função for habilitada.*
- » **Resolução:** a câmera possui as seguintes opções de resolução para o stream principal:

3840\*2160(4K)  
3072\*2048(6MP)  
3072\*1728(5.3MP)  
2880\*1620(4.7MP)  
2688\*1520(4MP)  
2048\*1536(3MP)  
2304\*1296(3MP)  
1920\*1080(2MP)  
1280\*960(1.3M)  
1280\*720(1MP)

### Resolução stream principal

*Obs.: para as resoluções 4K, 6MP, 5.3MP, 4.7MP e 4MP a função de Rotacionar não tem suporte para os ângulos de 90° e 270°.*

- » **Taxa de frames:** é a quantidade de imagens por segundo. Ao aumentar a taxa de frames é necessário aumentar a taxa de bit também, a fim de manter a mesma qualidade no vídeo.
- » **Tipo de taxa de bit:** são duas as opções: CBR e VBR.
  - » **CBR:** utiliza uma taxa constante de bits durante todo o tempo. Porém, em momentos de pouco movimento a qualidade da imagem poderia continuar sendo a mesma com uma taxa de bits menor. Com o CBR é fácil prever o tamanho necessário do armazenamento.
  - » **VBR:** utiliza taxa de bits variável, otimizando a utilização do espaço. Permite maior uso do espaço em momentos mais necessários, reduzindo a taxa de bits ao mínimo em momentos de baixo movimento.
- » **Faixa da taxa de bit:** exhibe as taxas mínima e máxima a serem utilizadas, tendo como base o Tipo de compressão, a Resolução, a Taxa de frames e o Intervalo de frame I selecionados.

- » **Taxa de bit:** determina o valor quando o tipo de taxa de bit é o CBR.  
*Obs.: os valores de taxa de bit devem respeitar os valores mínimo e máximo de sua referência.*
- » **Intervalo do frame I:** o Frame I é um frame do vídeo que tem um tamanho maior que os outros. Quanto menor a quantidade de Frames I, menor será a taxa de bits, mas por consequência um vídeo que tenha movimentos rápidos (um carro em alta velocidade, por exemplo) poderá ser exibido com pouca qualidade. Quanto menor o valor, mais Frames I serão enviados.
- » **Marca d'água:** a marca d'água tem como objetivo garantir que um vídeo gerado pela câmera não seja alterado. O texto de marca d'água pode ter até 126 caracteres.

Atenção: a marca d'água não é exibida no vídeo. Ela pode ser usada para verificar se o vídeo foi alterado usando um software específico.

#### » Stream extra

Stream de menor resolução utilizado para transmitir com taxa de bits menor.

- » **Habilitar:** já vem habilitado de fábrica, mas pode ser desabilitado desmarcando-se esta opção.
- » **Tipo de compressão:** são cinco opções: H.265, H.264B, H.264 e H.264H e MJPEG. O H.265 é mais eficiente que o H.264, pois, em escala, estes necessitam de uma quantidade de bits menor para uma imagem mais nítida. O H.264H foi criado para compressão de imagens de alta definição. A compressão de vídeo H.265 pode limitar a inteligência de vídeo. Se o encoder MJPEG for utilizado, o usuário deverá aumentar a taxa de bits para um valor superior ao utilizado pelo H.264.
- » **Resolução:** possui resoluções menores em relação ao Stream principal, conforme a imagem abaixo:

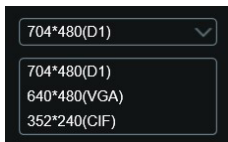

Resolução do stream extra

*Obs.: as demais configurações são semelhantes ao Stream principal.*

## 8.2. Rede

Em *Rede* encontram-se todas as configurações de rede que a câmera possui. Desde configuração de endereço IP até configuração de portas. Neste menu são realizadas configurações de IP na câmera.



Menu de rede

- » **Modo:** em *Modo* existem duas opções:
  - » **Estático:** quando selecionado *Estático*, é necessário configurar o Endereço IP, a Máscara de Sub-Rede e o Gateway de forma manual. Estas configurações estarão fixas e, caso transfira a câmera de rede, poderá ser necessário acessá-la para reconfigurar essas opções.
  - » **DHCP:** quando em DHCP, a câmera recebe o Endereço IP, a Máscara de Sub-Rede e o Gateway automaticamente de um servidor conectado à rede. Se a câmera for transferida para uma outra rede que também possui um servidor DHCP, ela receberá essas configurações deste novo servidor, sem a necessidade de acessá-la para reconfiguração.

- » **Nome de Anfitrião:** campo onde pode ser alterado o nome padrão de fábrica.
- » **Endereço MAC:** campo onde é apresentado o endereço MAC da câmera.
- » **Versão de IP:** a câmera pode operar com os protocolos de IP, IPv4 ou IPv6.
- » **Endereço IP:** em modo *Estático* é possível configurar o IP desejado.
- » **Atenção:** antes de configurá-lo, é necessário conferir um IP disponível na rede para não gerar conflito entre dois dispositivos.
- » **Máscara de sub-rede:** campo para configurar a máscara de sub-rede do dispositivo, quando em modo *Estático*. Este campo aparecerá apenas quando o IPv4 estiver habilitado.
- » **Endereço do link:** endereço IPv6 local para acesso da câmera. Cada dispositivo possui um link local próprio. Para acessar a câmera utilizando este endereço, basta estar na mesma rede que a câmera. Essa opção aparece apenas quando selecionado Versão de IP - IPv6.
- » **Gateway:** campo para configurar o gateway do dispositivo, quando em modo *Estático*.
- » **DNS primário:** campo para configurar o endereço IP de um servidor DNS.
- » **DNS secundário:** campo para configurar o endereço IP de um servidor DNS. É o servidor alternativo que será utilizado quando o DNS Primário estiver inacessível.
- » **Conexões simultâneas:** é definida a quantidade máxima de conexões simultâneas à interface web da câmera. O máximo permitido é de 20 conexões. Para acesso do stream de vídeo, por exemplo: via interface web, iSIC, RTSP, etc., o máximo permitido é de 4 fluxos de vídeo independentes.
- » **Porta TCP:** o valor padrão é 37777. Pode-se alterar para valores entre 1.025 a 65.534.
- » **Porta UDP:** o valor padrão é 37778. Pode-se alterar para valores entre 1.025 a 65.534.
- » **Porta HTTP:** o valor padrão é 80. Pode-se alterar para outros valores, se necessário.
- » **Porta RTSP:** este menu permite habilitar a porta RSTP a ser utilizada para comunicação com a câmera. Devido ao fato do vídeo ser codificado e decodificado em tempo real, pode haver o atraso de até 4 segundos entre o stream de vídeo na interface web e o stream de vídeo pelo protocolo RTSP. O valor padrão é 554. Pode-se alterar para valores entre 1.025 e 65.534.
- » **Porta HTTPS:** porta utilizada para acessar a câmera IP via HTTP sobre uma camada adicional de segurança. Nesta camada, os dados são transmitidos, criptografados e é verificada a autenticidade da câmera através de certificados digitais. O valor-padrão é 443. Pode-se alterar para valores entre 1.025 e 65.534.

**Obs.:** para alterar a porta HTTPS, deve-se desabilitar o serviço HTTPS para que então seja permitida a troca da porta.

**Obs.:** para ter acesso ao stream de vídeo da câmera através de um software, pode-se utilizar o caminho RTSP da câmera, sendo ele:

» **Para o Stream principal**  
 rtsp://USUÁRIO:SENHA@IP:PORTA/cam/realmonitor?channel=1&subtype=0

» **Para o Stream extra**  
 rtsp://USUÁRIO:SENHA@IP:PORTA/cam/realmonitor?channel=1&subtype=1

Sendo:

- » **IP:** o endereço IP do dispositivo.
- » **Porta:** porta configurada no campo Porta RTSP. Pode-se deixar em branco caso seja o valor-padrão 554.
- » **Usuário/Senha:** nome de usuário e senha de acesso à interface web. Esses campos também podem ser excluídos caso não seja necessário fazer a verificação. Nesse caso, o endereço ficará: rtsp://IP:PORTA/cam/realmonitor?channel=1&subtype=0

### 8.3. Manutenção

Este menu possibilita a reiniciação do dispositivo de forma automática e reiniciação instantânea.

*Manutenção*

- » **Reiniciar automaticamente:** quando habilitado, permite configurar o dia da semana e a hora em que a câmera irá reiniciar.
- » **Reiniciar agora:** reinicia a câmera instantaneamente.



## 8.4. Serviços

Este menu possibilita a configuração de diversas funções. Estas são: PPPoE, DDNS, Multicast, Filtro IP, IEEE 802.1x, Bonjour, ONVIF, HTTPS, SMTP (E-mail), Segurança, RTMP.

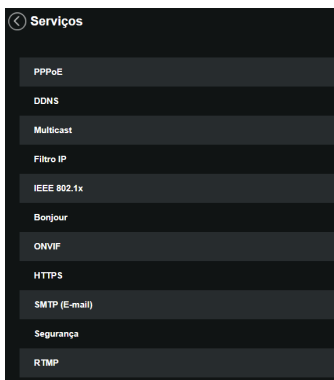

Serviços

### PPPoE

Nesta opção são feitas as configurações da autenticação PPPoE da câmera. Basta inserir o usuário e senha e habilitar a função. Geralmente é utilizado quando a câmera está diretamente conectada a um modem.

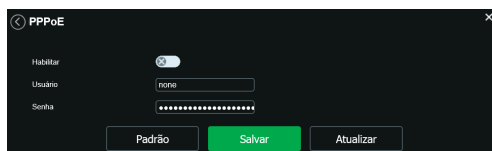

- » **Ativar:** habilita a autenticação PPPoE.
- » **Nome do usuário:** usuário do seu provedor de internet.
- » **Senha:** senha do seu provedor de internet.

Após configurá-lo com dados válidos, essa mesma tela irá exibir o endereço IP que a câmera recebeu do servidor PPPoE.

**Obs.:** somente o seu provedor de internet pode fornecer o usuário e senha.

### DDNS

DDNS referencia um nome para o IP do dispositivo, facilitando o acesso do usuário mesmo com uma mudança de IP.

#### DDNS

O dispositivo é compatível com alguns provedores de serviço DDNS, que são configurados conforme a imagem a seguir:



DDNS

- » **Tipo de servidor:** seleciona o tipo de servidor a ser utilizado: No-IP® ou DynDNS®.
- » **Endereço servidor:** informa o endereço do servidor.
- » **Nome de domínio:** nome de domínio registrado na conta do usuário do provedor DDNS, incluindo o domínio completo, conforme exemplo a seguir:
- » **Exemplo com DynDNS®:** nomededomínio.dyn dns.org.
- » **Usuário:** nome de usuário criado para acesso ao servidor.
- » **Senha:** senha do usuário criada para acesso ao servidor.
- » **Período de atualização:** o dispositivo envia regularmente ao servidor sinais confirmando funcionamento normal. O tempo de envio entre cada sinal pode ser configurado nesta interface.

Atenção: antes de utilizar esta função, crie uma conta de domínio dinâmico em um dos servidores *DDNS* suportados. Caso o acesso da câmera à internet dependa de um roteador de rede, este deve suportar a função *UPnP*®, que deverá estar configurada e ativa. Caso contrário, o roteador precisará ser configurado para redirecionar as portas externas dos serviços para as portas de *HTTP*, *UDP*, *TCP* e *RTSP* utilizadas na câmera, respectivamente. O padrão utilizado para estas portas é *80/37778/37777/554*, porém podem ser alteradas.

### Intelbras DDNS

A Intelbras disponibiliza um serviço *DDNS* para o usuário. Para utilizá-lo, basta acessar a interface como exibe a imagem:

Intelbras DDNS

- » **Habilitar:** ativa o servidor *DDNS Intelbras*.
- » **Endereço servidor:** endereço do servidor *DDNS Intelbras*: *www.ddns-intelbras.com.br*.
- » **Porta:** porta através da qual será realizado o acesso, por padrão é *80*.
- » **Nome de domínio:** usuário ou nome do domínio criado no servidor.
- » **Testar:** verifica a disponibilidade do nome de domínio configurado no servidor *DDNS Intelbras* e realiza também a função que descrevemos como *Easylink*. Este facilita o processo de acesso externo à câmera, criando o nome de domínio solicitado pelo usuário e estabelecendo os redirecionamentos de portas junto ao roteador do usuário.

Veja a seguir como são apresentadas as informações sobre o status do *Easylink*. Na tabela *Mapeamento* constará o resultado do redirecionamento de portas e na última linha destacada em verde ou vermelho constará o resultado do nome de domínio.

Testando Mapeamento...		Sucesso!
Porta HTTP	Sucesso!	
Porta TCP	Sucesso!	
Porta UDP	Sucesso!	
Porta RTSP	Sucesso!	

Teste de UPnP

**Atenção:** o roteador deve suportar a função *Easylink*, e a configuração *UPnP*® deve ser realizada e habilitada. Caso o roteador não apresente a função *UPnP*®, a função *DDNS* ainda será funcional, mas é necessário configurar manualmente o redirecionamento de portas.

- » **Período de atualização:** o dispositivo envia regularmente sinais confirmando funcionamento normal ao servidor. O tempo de envio entre cada sinal pode ser configurado na interface.

- » **Endereço de e-mail:** e-mail para cadastro do serviço *DDNS Intelbras*. Quando utilizá-lo pela primeira vez, um e-mail será enviado para este endereço sinalizando que foi configurado com sucesso.

**Obs.:** para acessar o dispositivo pelo servidor *DDNS Intelbras* basta digitar na barra de endereço do navegador: <http://nomededominio.ddns-intelbras.com.br>. Caso a porta *HTTP* tenha sido alterada, deve-se digitar na barra de endereço: <http://nomededominio.ddns-intelbras.com.br:porta>.



#### Atenção!

O Intelbras DDNS é um serviço de DDNS padrão, permitindo que você consiga manter atualizado o endereço de domínio (Hostname) do seu equipamento com o IP público de sua localidade. Para que o serviço funcione algumas informações são coletadas, como o Hostname, endereço IP, número MAC, E-mail, etc. Os dados coletados são apenas aqueles estritamente necessários e o único propósito da coleta é o fornecimento de serviço. Você poderá retirar seu consentimento a qualquer momento desmarcando a opção. O equipamento permite a utilização de serviço DDNS oferecido por terceiros. Ao fazer isso é importante estar ciente de que seus dados podem estar sendo coletados.

## RTMP

Este serviço proporciona ao usuário a possibilidade de compartilhar o stream de vídeo através de um software ou plataforma de terceiros.

As câmeras sem entrada de áudio ou sem microfone embutido podem apresentar incompatibilidade com algumas plataformas de streaming. Para evitar a incompatibilidade consulte o regulamento disponibilizado pelo desenvolvedor do software ou plataforma.

*Serviço RTMP*

- » **Habilitar:** ativa ou desativo o serviço RTMP.
- » **Tipo de Stream:** seleciona o tipo de stream que será transmitido. Lembre-se que quanto melhor a qualidade do stream, mais banda será demandada.
- » **Tipo de endereço:** o usuário pode selecionar se o endereço será dado por um endereço IP ou por um link de internet. O endereço IP é dado como não personalizado e o link de internet como personalizado.
- » **Modo de Encriptação:** habilita a encriptação dos dados de transmissão via RTMP.
- » **Endereço IP:** neste campo o usuário informa o endereço IP do servidor RTMP.
- » **Porta:** neste campo o usuário informa qual porta está habilitada a receber o serviço.
- » **Endereço personalizado:** neste campo o usuário informa qual o link de internet receberá o serviço. o link deve ser colocado no seguinte formato *URL\_da\_Transmissão "/" Chave\_do\_stream*. O link não deve conter caracteres especiais.

## Multicast

O Multicast é utilizado principalmente para diminuir o consumo de banda da rede e processamento da CPU da câmera. Geralmente é utilizado quando há múltiplos usuários acessando a câmera para visualização do vídeo através da interface web. **Recurso disponível apenas para visualização via Internet Explorer.**

A câmera IP envia um Stream de vídeo para um endereço de grupo Multicast. Os clientes então receberão uma cópia do Stream no endereço de grupo Multicast, não tendo como acessar o Stream original, o que causaria um consumo excessivo de banda de rede ou até mesmo o estado inoperante da CPU da câmera.



*Multicast*

Na tela acima são configurados o IP e a porta do Multicast, tanto para o Stream principal como para o Stream extra.

Para visualizar o Stream Multicast, é necessário acessar a guia *Visualizar* e selecionar o protocolo conforme imagem a seguir:

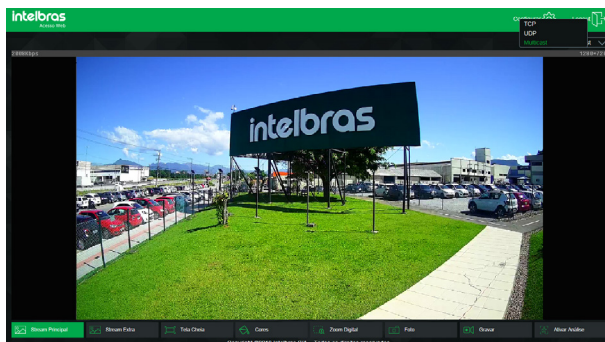

*Visualizar multicast*

## Filtro IP

A câmera possibilita a criação de uma lista de IPs e MACs de modo a limitar o acesso à câmera apenas para os dispositivos selecionados.

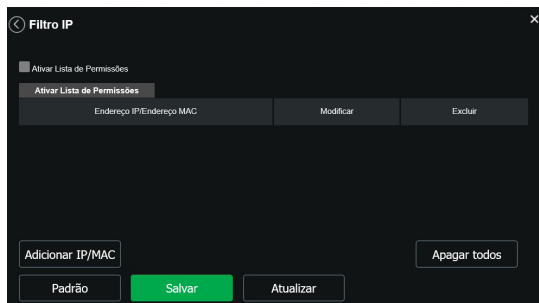

*Filtro de IP*

**Obs.:** a opção estará ativa apenas quando o checkbox Ativar lista de Permissões estiver habilitado.

Na imagem a seguir, é possível ver como são criadas as regras para um Endereço IP específico, Segmento IP (para selecionar uma faixa de endereços IP) e MAC (para especificar um endereço físico).



*Adicionar IP/MAC*

## IEEE 802.1X

A IEEE 802.1X é uma norma que tem como objetivo definir uma padronização, principalmente para as redes locais (LAN) fornecendo um mecanismo de autenticação para dispositivos que desejam conectar-se a uma rede LAN e WLAN, por exemplo.

Neste campo o usuário pode configurar o protocolo de autenticação PEAP (Protocolo de Autenticação Extensível Protegido), que é utilizado como um método de autenticação utilizando criptografia.

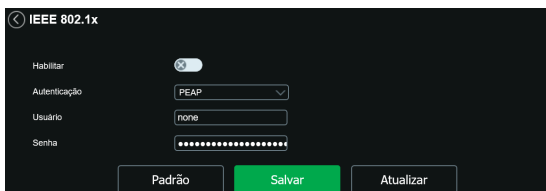

*IEEE 802*

- » **Habilitar:** habilita/desabilita a função.
- » **Autenticação:** define o tipo de autenticação PEAP para o usuário.
- » **Usuário:** nome do usuário criado no autenticador PEAP.
- » **Senha:** senha de autenticação do usuário.

## Bonjour

Bonjour oferece um método de descoberta de dispositivos em uma rede local (LAN). É também utilizado em dispositivos como computadores, impressoras, entre outros dispositivos e serviços. O serviço utiliza a porta padrão UDP 5353. Caso utilize algum firewall, pode ser necessário configurá-lo para liberar essa porta.

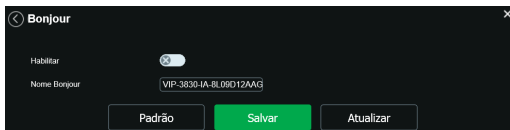

*Bonjour*

- » **Habilitar:** habilita/desabilita a função.
- » **Nome Bonjour:** nome que o dispositivo irá apresentar quando for encontrado por um software que utilize o Bonjour.

## Onvif

Neste menu é possível habilitar e desabilitar autenticação via Onvif, além de criar/modificar/excluir conta de usuários exclusivos Onvif.

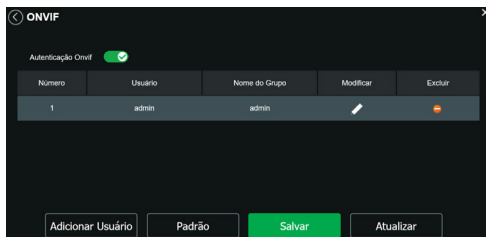

*Onvif*

- » **Adicionar usuário:** para criar um novo usuário Onvif, clique no botão *Adicionar usuário*. Será exibida uma tela conforme imagem a seguir:

*Adicionar usuário*

- » **Grupo utilizador:** possui três opções *admin*, *operador* e *user*. Pode criar um usuário Onvif e definir qual grupo que vai pertencer.

**Obs.:** nessa tela são definidos nome de usuário e senha para acesso Onvif.

Existe um usuário padrão, este sendo o admin que é usuário administrador com acesso total.

- » **Modificar:** permite modificar a senha do usuário selecionado ao clicar no ícone de edição.

*Modificar usuário Onvif*

- » **Alterar senha:** ao seleccionar o campo Alterar senha será possível fazer alteração da senha do usuário correspondente, para isso você deverá inserir a senha anterior e a nova senha duas vezes, como exibe a imagem a seguir:



*Alterar senha*

- » **Excluir:** permite excluir um usuário.

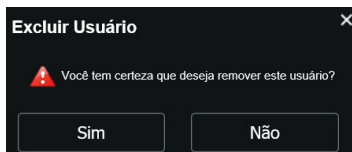

*Confirmação para excluir usuário*

## HTTPS

Se o usuário desejar conectar a câmera através de um link seguro de internet é necessário criar o certificado HTTPS.

Para isso o usuário deve clicar em *Criar* na imagem apresentada a seguir:

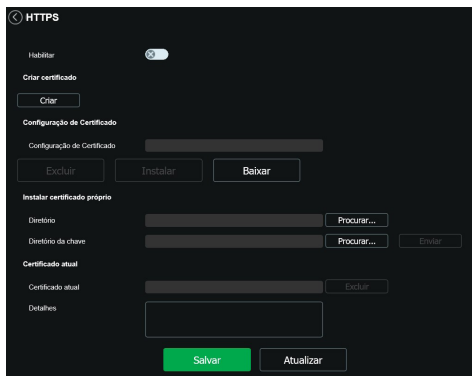

*HTTPS*

Após clicar em *Criar*, será aberta a tela para configurar a criação, conforme imagem a seguir:

*Criar certificado HTTPS*

- » **Região:** local de hospedagem, por exemplo BR.
- » **IP ou nome de domínio:** IP ou nome do domínio para criação do certificado, sendo a câmera um dispositivo, o IP do dispositivo.
- » **Período de validade:** total de dias que o certificado criado está na validade.
- » **Estado:** estado de residência (opcional).
- » **Cidade:** cidade do usuário (opcional).
- » **Nome oficial da empresa:** nome da empresa usuária (opcional).
- » **Departamento:** departamento do usuário (opcional).
- » **E-mail:** e-mail de cadastro para a assinatura digital do responsável.
- » **Criar:** após concluído o preenchimento, cria o certificado.
- » **Configuração de certificado:**
  - » **Excluir:** apaga o certificado configurado quando há uma configuração carregada no campo.
  - » **Instalar:** instala o certificado criado nos itens anteriores.
  - » **Baixar:** baixa o certificado criado no item anterior.
- » **Instalar certificado próprio:** quando já há um certificado anterior válido e se deseja cadastrar esse certificado para a câmera é possível carregar o certificado utilizando esse menu.
- » **Certificado atual:** mostra o certificado atual cadastrado e detalhes da assinatura digital.
- » **Salvar:** salva as configurações e habilita/desabilita o HTTPS.

## SMTP (e-mail)

Ao configurar um servidor *SMTP*, é possível configurar a câmera para enviar e-mail quando ocorrer algum evento, como uma detecção de movimento.



- » **Servidor SMTP:** insira o servidor SMTP. Exemplo: *smtp.gmail.com*
- » **Porta:** porta de serviço do servidor SMTP. O valor-padrão é 587, mas pode ser alterado caso o servidor esteja configurado para utilizar outra porta.
- » **Anônimo:** para os servidores que suportam essa funcionalidade.
- » **Usuário:** nome de usuário (autenticação) do e-mail remetente.
- » **Senha:** senha do e-mail remetente.
- » **Remetente:** e-mail do remetente.
- » **Autenticação:** suporta *Nenhuma, SSL e TLS*.
- » **Título:** definir o assunto dos e-mails. Clique no símbolo "+" para selecionar qual das opções Nome do dispositivo, IP do dispositivo e Modo.
- » **Anexar foto:** quando habilitado, envia uma foto do evento anexada ao e-mail.
- » **E-mail de destinatário:** endereço de entrega dos e-mails. Podem ser inseridos até três destinatários. Para adicionar um novo endereço, insira-o neste campo e clique em *Adicionar*. Para excluir, selecione no quadrante a seguir o endereço desejado e clique em *Excluir*.
- » **E-mail de teste:** habilite essa função para que a câmera mantenha-se enviando e-mails de teste respeitando o período configurado no campo Atualizar período.
- » **Atualizar período:** período de intervalo entre os envios dos e-mails de teste. O valor padrão é 60 minutos. Poderá configurar entre 30 e 1440 minutos.
- » **Teste de e-mail:** ao pressionar este botão, a câmera verifica se as informações configuradas nesta seção estão certas e envia um e-mail. Se alguma configuração estiver incorreta, será exibida uma mensagem alertando o erro.

## Segurança

Neste menu é possível habilitar/desabilitar *SSH, Recuperação de senha e Termos de uso*. O *SSH* (Security Shell) é um protocolo de rede criptográfico para operação de serviços de rede de forma segura, sobre uma rede considerada não segura.



### SSH

- » **SSH:** a função *SSH* é destinada a assistências técnicas autorizadas, no intuito de facilitar a identificação da câmera. Por padrão essa função vem desabilitada e por questões de segurança só deve ser habilitada durante a manutenção. Mantendo essa função desativada, você estará preservando a segurança do seu dispositivo.
- » **Recuperação de senha:** é possível desabilitar a função de recuperação de senha por e-mail, é recomendado manter habilitado.
- » **Termos de Uso:** habilita/desabilita a concordância dos Termos de Uso do produto. Recomendado manter habilitado para utilizar as funções e serviços da câmera, caso contrário, será vedado a utilização do mesmo.

## 8.5. Interface

Aqui são configuradas opções de sobreposição de vídeo.

- » **Mascarar área:** área retangular da imagem, definida pelo usuário, que não deve aparecer na visualização. A área da máscara não se move quando aplicado a função de *Zoom digital* e ficam estáticas na resolução configurada. Para aumentar ou diminuir o tamanho da área da máscara basta clicar e arrastar um dos cantos no ponto em vermelho e para posicionar clique e arraste sobre a máscara. É possível configurar até 4 zonas de privacidade

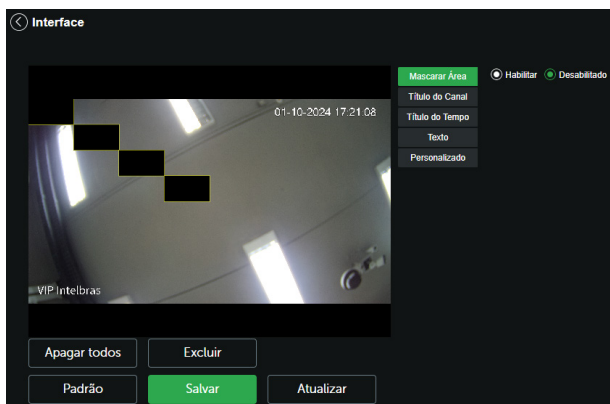

*Mascarar área*

- » **Título do canal:** utilizado para identificar visualmente qual é a câmera exibindo o vídeo em questão. É possível configurar o título e a posição na qual se encontra. Comprimento máximo de 31 caracteres. Por padrão vem habilitado. Caso deseja ocultar para não a ser exibido no vídeo é só deixar desabilitado.

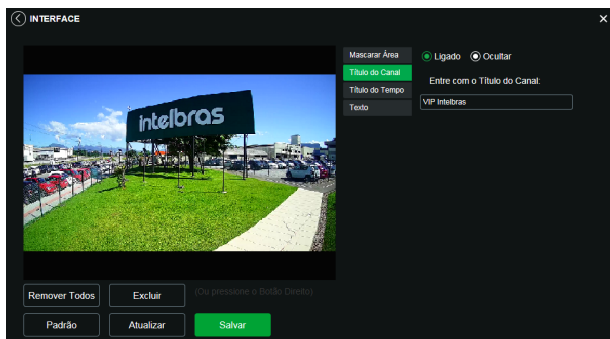

*Título do canal*

- » **Título do tempo:** posiciona e configura a informação de data/hora no vídeo exibido. Selecionando a opção *Exibir dia da semana*, o dia da semana será exibido junto a data e hora. Por padrão vem habilitado. Caso deseja ocultar para não a ser exibido no vídeo é só deixar desabilitado.

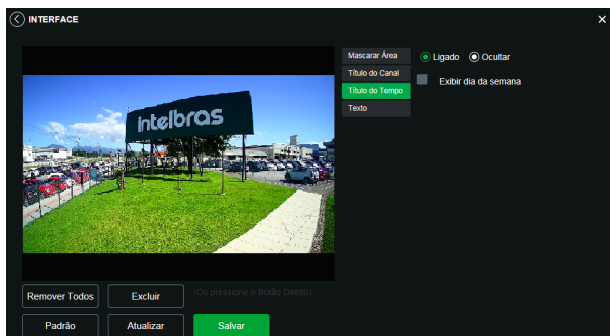

*Título do tempo*

- » **Texto:** nesta opção é possível adicionar textos de até 22 caracteres em cada campo, sendo possível também posicionar e definir o alinhamento (direita ou esquerda), conforme imagem a seguir:

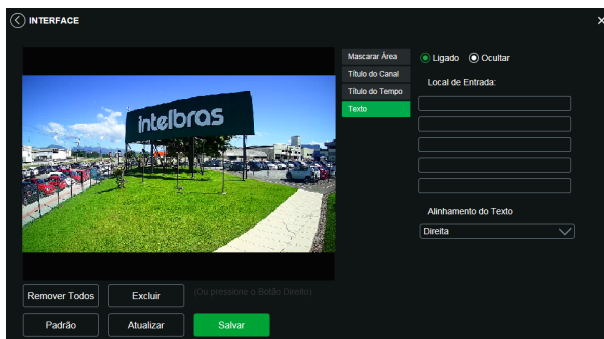

*Texto*

- » **Personalizado:** nesta opção é possível adicionar textos de até 22 caracteres, sendo possível também posicionar e definir o alinhamento, conforme imagem a seguir:

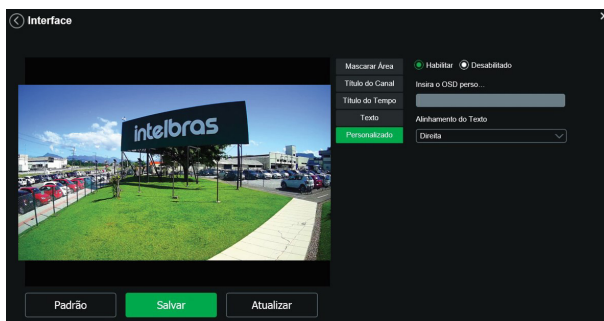

*Personalizado*

## 8.6. Parâmetros

Visualização e configuração dos padrões da imagem.

### Parâmetros

- » **Perfil:** seleciona os perfis Regular, Dia ou Noite, sendo as configurações exibidas nesta página referentes ao perfil selecionado.

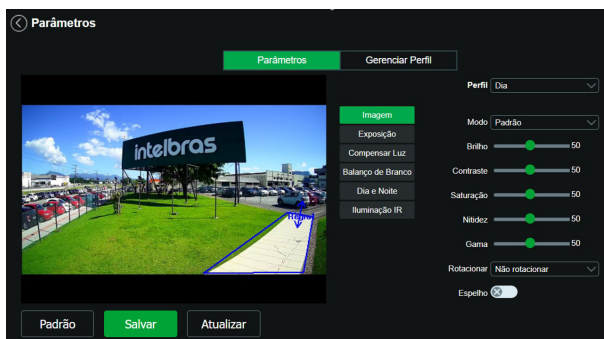

*Parâmetros*

**Obs.:** os ajustes nos campos a seguir são aplicados diretamente na exibição da imagem, podendo ser visualizados em tempo real no navegador web, softwares e players de vídeo.

Ajuste	Descrição
Brilho	A função deve ser utilizada quando o vídeo estiver muito claro ou escuro. O vídeo pode se tornar turvo quando o nível de brilho estiver muito elevado.
Contraste	Tem função de equilibrar o brilho regulando a diferença entre claro e escuro. O vídeo pode se tornar turvo quando o valor estiver abaixo do padrão. Quando elevado, a seção escura do vídeo perde o brilho compensando a seção mais clara.
Saturação	Responsável pela percepção da cor na imagem. Quanto mais alto seu valor, mais as cores ganham vida. Ao se aproximar do mínimo, a imagem perde totalmente a presença de cor.
Nitidez	Aumenta a quantidade de detalhes na imagem. Quanto mais nitidez aplicada, mais detalhes e ruídos são apresentados.
Gama	Reduz ou aumenta o ruído causado pelo excesso de claridade na imagem. O que possui brilho continua com brilho, e objetos com tons mais escurecidos perdem o brilho.
Espelho	Inverte a imagem dando a sensação de olhar para um espelho.
Rotacionar	Rotaciona a imagem, possibilitando posicionar a câmera em diferentes ambientes e de diversas maneiras. Pode rotacionar a imagem em 90°, 180° e 270°, exceto para resolução, igual ou superior, a 4MP no qual suporta somente 180°.

**Obs.:** quando ativa a compressão inteligente somente é possível rotacionar a imagem 180°.

## Exposição

Configura o tempo em que o sensor da câmera ficará exposto a luz, apresentando algumas opções.

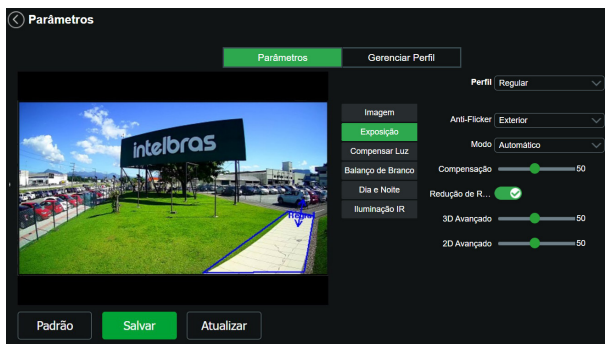

### Exposição

- » **Antiflicker:** esta função é utilizada para remover o flicker (diferença de sincronismo entre o obturador da câmera com a iluminação), quando o formato do sinal da câmera não coincide com a frequência da iluminação artificial que está sendo utilizada. Existem as opções de 50 Hz, 60 Hz e Exterior (para ambiente externo).
- » **Modo:** possibilita a escolha de alguns métodos para a configuração do obturador:
  - » **Automática:** o dispositivo se encarrega de configurar o tempo de exposição automaticamente, procurando deixar a imagem visivelmente boa.
  - » **Prioridade Ganho:** nível de 0 a 100 da prioridade definida (pode ser limite inferior maior que 0).
  - » **Prioridade Obturador:** torna-se válido após a configuração do obturador, compensação da exposição e do WDR.
  - » **Manual:** o tempo é descrito por 1 segundo/valor de abertura. Tomando por exemplo 1/60, podemos concluir que o sensor da câmera estará sensível a luz por 1 segundo dividido por 60, ou um sexagésimo de segundo. Quanto menor o tempo de exposição, mais escura a imagem fica. Quanto maior esse tempo, mais clara.
- » **Redução de ruído 3D:** habilita as funções de redução de ruído.
  - » **3D Avançado:** nível de ajuste que torna a imagem do vídeo mais nítida quando essa apresenta ruído.
  - » **2D Avançado:** em ambientes muito escuros, o AGC pode ser prejudicial para uma visualização mais nítida. Esta função pode aumentar ou diminuir o ruído causado pelo AGC.

## Compensar Luz

Tem por finalidade exibir detalhes de áreas escuras do vídeo quando a imagem é submetida a uma luz de fundo muito brilhante. Apresenta as seguintes opções: *Desabilitado*, *BLC*, *HLC* e *WDR*.

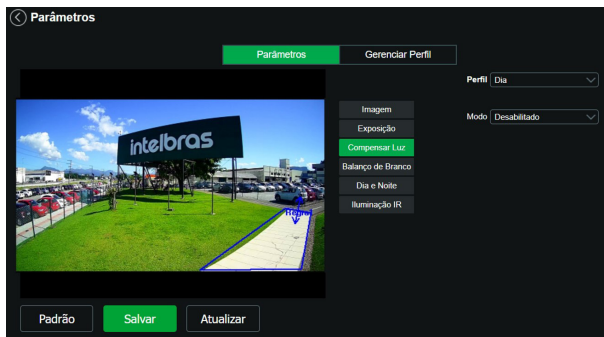

*Compensar Luz*

- » **Desabilitado:** não será realizada compensação de luz.
- » **BLC:** compensa a imagem por completo, saturando toda a área visível a fim de proporcionar melhor visualização em situações onde o brilho em excesso escurece uma área ou objeto. Possui duas opções: Padrão e Personalizar, em que Personalizar possibilita a seleção de uma área da imagem, para tê-la como referência.
- » **HLC:** é uma tecnologia de compensação de imagem que reduz o impacto de fontes intensas de luz em cenários escuros, por exemplo, um farol automotivo durante a noite. É recomendado o uso desta função no nível máximo para melhores resultados. Possui um nível variável de 1 a 100, onde 1 é menos intenso e 100 mais intenso.
- » **WDR:** é uma técnica utilizada para fornecer imagens nítidas em ambientes onde a iluminação varia demasiadamente, por exemplo, uma área muito clara e outra muito escura. Possui um nível variável 1 a 100, onde 1 é menos intenso e 100 mais intenso.

## Balanço de branco

Tem efeito sobre a tonalidade geral do vídeo, definindo o controle de balanço de branco. Apresenta as seguintes opções:

- » **Automático:** o balanço de branco está ativo. Ajusta automaticamente os pontos da imagem em relação aos pontos de branco, evitando reflexão ou brilho em excesso nos pontos claros da imagem. Assim as cenas capturadas no dispositivo correspondem exatamente às cores originais da imagem a ser captada.
- » **Natural:** indicado para locais onde a luz natural predomina.
- » **Externo Automático:** indicado para locais onde é utilizado a iluminação pública (padrão Azul).
- » **Exterior:** indicado para locais externos.
- » **Manual:** possibilita configurar manualmente as cores azul e vermelho, caso o modo *Auto* não funcione.
- » **Personalizado:** possibilita a seleção de uma área da imagem para ter como referência.

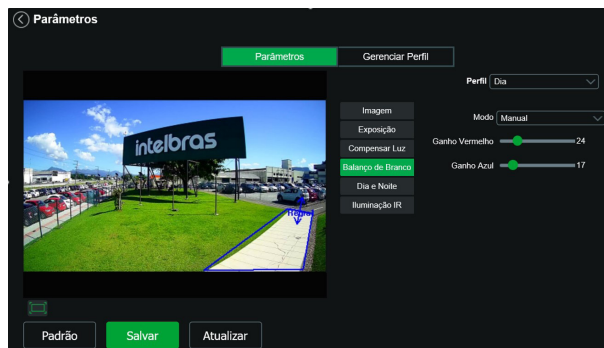

*Balanço de branco*

## Dia & Noite

Seleciona quando o vídeo estará preto e branco ou colorido. Apresenta as seguintes opções:

- » **Modo:** existem as opções Cor, Preto & Branco e Automático.
- » **Cor:** a imagem sempre será colorida.
- » **Preto & Branco:** a imagem captada sempre será preto e branco.
- » **Automático:** o dispositivo seleciona automaticamente se o vídeo será preto e branco ou colorido. Esta escolha automática é feita de acordo com o brilho da imagem captada ou quando o IR (InfraRed ou Infravermelho) está ou não ativo.
- » **Sensibilidade:** a função *Sensibilidade* controla o nível de iluminação necessário para que a câmera mude de perfil Dia para Noite ou Noite para Dia. O usuário pode escolher entre os valores entre 0 e 4, quanto menor o valor menor a sensibilidade. Quando a sensibilidade estiver alta a câmera mudará do perfil Dia para o perfil *Noite* com uma iluminação do ambiente maior, e quando a sensibilidade estiver baixa a câmera só entrará no perfil *Noite* quando a iluminação do ambiente estiver muito baixa.
- » **Atraso:** o atraso permite ao usuário definir o tempo que a câmera levará para mudar do perfil Dia para o perfil Noite. A faixa de tempo varia de 2 a 10 segundos.

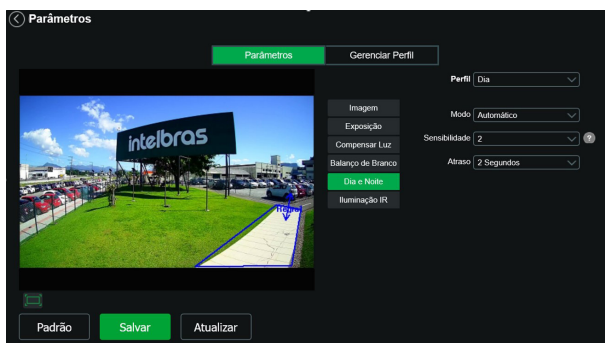

*Dia e noite*

## Iluminação IR

Disponibiliza três modos de configuração para a atuação do IR.

- » **Modo:**
  - » **Manual:** tem a possibilidade de ajustar o ganho de IR e mantê-lo fixo.
  - » **Automático:** a câmera define a intensidade do IR de forma autônoma.
  - » **Desabilitado:** desabilita a função de IR.
- » **Removedor de Sobre-exposição de Luz:** ajuste automático de brilho da imagem com prioridade para a região do rosto, sem efetuar alterações no ganho do IR.

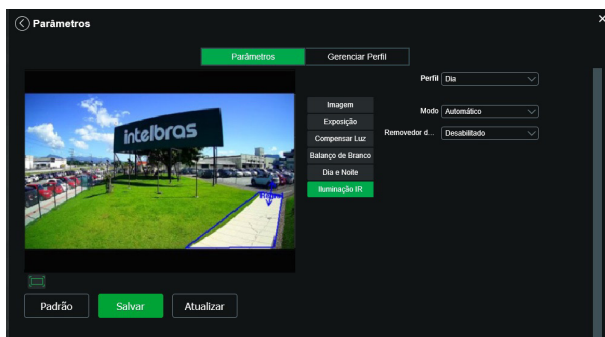

*Iluminação IR*

## Gerenciar perfil

Permite ao usuário selecionar o modo de perfil desejado.



Gerenciar perfil

- » **Regular:** a câmera seleciona o perfil automaticamente.
- » **Perfil Fixo:** seleciona um perfil fixo, escolhendo entre Dia e Noite, o qual deverá ter sido configurado na guia parâmetros.
- » **Agendamento:** será definido exatamente o horário de início e término do perfil do submenu parâmetros. Permite ao usuário selecionar o modo de perfil desejado.
- » **Dia/Noite:** baseada na configuração previamente inserida em cada perfil e percepção de iluminação do ambiente, a câmera ficará alternando entre o Perfil Dia e Noite do Parâmetro.

## 8.7. Foto

Nesta guia são configuradas as fotos que a câmera captura:

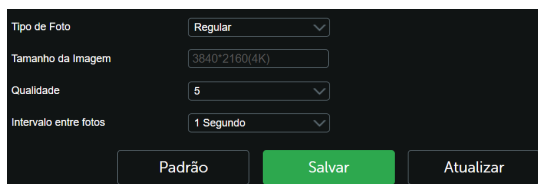

Foto

- » **Tipo de foto:** refere-se ao modo de captura. Estão presentes as opções *Regular* e *Evento*. Regular irá capturar as fotos de forma constante conforme configurado no menu *Ajustes>Agendamento*. Na opção *Evento*, a captura de fotos ocorrerá somente após a ação de algum evento (Movimento ou Alarme). Para que esses modos entrem em vigor, é necessário selecionar o período de funcionamento em *Agendamento>Foto*.
- » **Tamanho da imagem:** não é configurável. Possui a mesma configuração selecionada para o Stream Principal no menu de *Vídeo>Resolução*.
- » **Qualidade:** em uma escala de 1 a 6, o valor mais alto possui maior qualidade na captura e quantidade de detalhes na imagem.
- » **Intervalo:** tempo corrente entre uma foto e outra. Pode definir o intervalo de tempo entre fotos fixo de 1 a 7 segundos ou Personalizado até 50000 segundos.

## Ativar análise

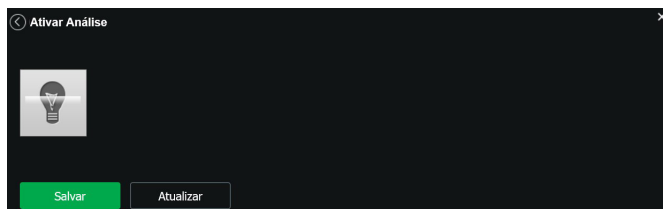

Ativar análise

Neste menu é possível habilitar ou desabilitar as análises de vídeo (Inteligência), como a Detecção de objetos (Linha Virtual e Cerca Virtual).

**Obs.:** se essa opção estiver desabilitada, nenhuma das funções mencionadas funcionará. Além disso, com a compressão inteligente ativada, a opção Ativar Análise não estará disponível, e as funções também não estarão acessíveis.

## 9. Configurar ajustes

### 9.1. Usuários

Configurar usuário para controlar o acesso à interface. Possibilita a criação, edição e remoção dos mesmos.

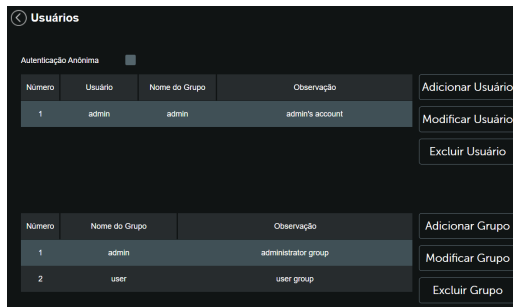

Usuários

- » **Autenticação anônima:** quando habilitada possibilita acessar a interface da câmera sem digitar o usuário e senha.
- » **Adicionar usuário:** para criar um novo usuário, clique no botão *Adicionar usuário*. Será exibida uma tela conforme imagem a seguir:

**Adicionar Usuário**

Usuário:  Campo obrigatório

Senha:  A senha deve conter, no mínimo, 8 caracteres

Confirmar Senha:

Grupo utilizador:

Observação:

Lista Autorização:

- Todos
- Usuário
- Visualizar
- Reprodução
- Sistema

Adicionar usuário

**Obs.:** nessa tela são definidos nome, senha e grupo. Pode-se incluir uma observação, que será apresentada na tela de exibição das contas.

As permissões na Lista Autorização serão apresentadas e poderão ser atribuídas de acordo com as autoridades previamente configuradas no grupo selecionado.

*Admin* é o usuário administrador padrão de fábrica, com acesso total.

- » **Modificar Usuário:** permite modificar a senha do usuário selecionado.

**Modificar Usuário**

Usuário:

Alterar senha

Endereço de e-mail:

Número celular:

Grupo utilizador:

Observação:

Lista Autorização:

- Todos
- Usuário
- Visualizar
- Reprodução
- Sistema

Modificar



- » **Alterar Senha:** ao selecionar o campo *Alterar senha* será possível fazer alteração da senha do usuário correspondente, para isso você deverá inserir a senha anterior e a nova senha duas vezes, como exibe a imagem a seguir:

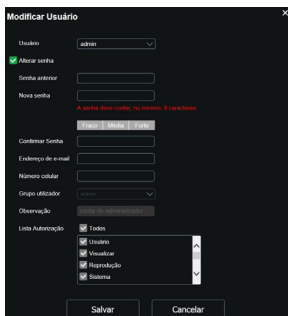

A tela 'Modificar Usuário' apresenta um formulário com o seguinte conteúdo: 'Usuário' com um menu suspenso; 'Alterar senha' com uma caixa de seleção marcada; 'Senha anterior' e 'Nova senha' com campos de texto e uma mensagem de erro em vermelho: 'A senha deve conter no mínimo 8 caracteres'; 'Confirmar Senha' com um campo de texto; 'Endereço de e-mail' com um campo de texto; 'Número celular' com um campo de texto; 'Grupo Utilizador' com um menu suspenso; 'Observação' com um campo de texto; e 'Lista Autorização' com uma lista de seleção contendo 'Todos', 'Usuário', 'Visualizar', 'Reprodução' e 'Sistema'. Botões 'Salvar' e 'Cancelar' estão na base.

*Alterar senha*

- » **Excluir Usuário:** permite excluir um usuário.

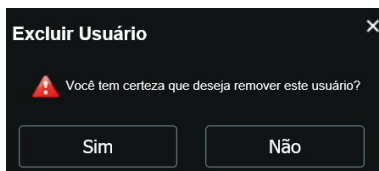

A tela 'Excluir Usuário' mostra uma caixa de diálogo com um ícone de alerta vermelho e o texto: 'Você tem certeza que deseja remover este usuário?'. Abaixo há dois botões: 'Sim' e 'Não'.

*Confirmação para apagar usuário*

**Obs.:** o usuário logado deverá ter em sua lista de autoridades o campo *Conta* selecionado para poder prosseguir com estes procedimentos.

- » Nomes de usuário e grupos devem conter no máximo 15 caracteres.
- » Senha deve conter no máximo 32 caracteres.
- » Os caracteres válidos são: letras, números e underline.
- » É possível criar 8 grupos e 18 usuários.
- » Todo usuário é associado a um grupo e tem as permissões referentes ao grupo associado.

Na área direcionada a *Grupo* é possível criar, remover e editar as configurações dos grupos.

Por padrão, o dispositivo já possui dois grupos:

- » **User:** que possui acesso restrito, apenas para visualização e reprodução.
- » **Admin:** é o administrador do grupo, com acesso total.

Para inserir um novo grupo, basta clicar no botão *Adicionar grupo*. Será exibida a tela de configuração.



A tela 'Adicionar Grupo' contém: 'Grupo utilizador' com um campo de texto e uma mensagem de erro em vermelho: 'Campo obrigatório'; 'Observação' com um campo de texto; 'Lista Autorização' com uma lista de seleção contendo 'Todos', 'Visualizar', 'Sistema', 'Informações do Sistema' e 'Backup Arquivo'. Botões 'Salvar' e 'Cancelar' estão na base.

*Adicionar grupos*

Assim como na configuração dos usuários, existe um campo para inserir observações.

Na opção *Lista de autoridade* deve-se habilitar as permissões que serão disponibilizadas aos usuários. São elas: Visualizar, Sistema, Informações do Sistema, Backup Arquivo, Evento, Rede, Parâmetro AV, Segurança, Manutenção, Configuração de Local e Reprodução.

*Obs.: existem opções para modificar e remover grupo que funcionam da mesma maneira que modificar e remover usuário.*

## 9.2. Configuração padrão

Em Configuração-padrão é possível desfazer todas as alterações realizadas na câmera e restaurar a configuração padrão de fábrica. Somente as configurações da sessão *TCP/IP* (8.2. Rede e 9.1. Usuários) não serão restauradas para o padrão de fábrica.

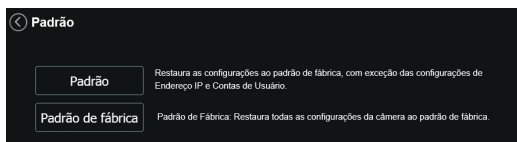

*Configuração padrão*

Ao pressionar o botão *Padrão de fábrica*, será solicitada uma confirmação.

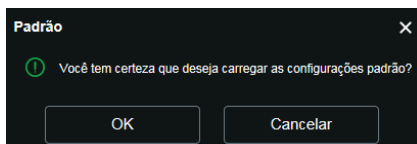

*Confirmação para configuração padrão*

Se o objetivo for restaurar também as configurações de *TCP/IP* e *Contas de usuário*, deve-se utilizar a função *Padrão de fábrica*, na qual reseta todas as configurações para o padrão de fábrica.

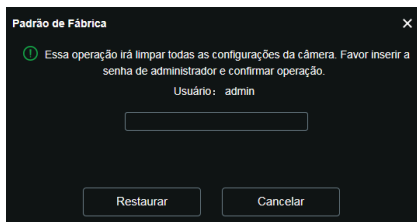

*Confirmação para configuração de fábrica*

## 9.3. Backup

No menu *Backup* existe a opção de salvar e abrir arquivos de backup das configurações do dispositivo.

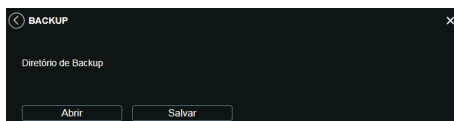

*Backup de configuração*

- » **Abrir:** clicando em *Abrir*, será aberta uma tela para seleção do arquivo de backup, previamente salvo, e a câmera será reconfigurada de acordo com as informações contidas nele.
- » **Salvar:** clicando em *Salvar*, será solicitada a escolha de um diretório e o nome do arquivo de backup. Esse arquivo possui todas as configurações da câmera, com exceção das configurações de rede da página *TCP/IP* e as configurações de contas.

## 9.4. Agendamento

Esta função permite criar rotinas de gravação de vídeo e foto que serão salvas em um servidor *FTP* externo. Além da função de gravar manualmente vídeos ou fotos através da tela de visualização, é possível programar o dispositivo para realizar essas funções automaticamente em horários pré-determinados, como exibido nas seções seguintes.

### Gravação agendada



*Gravação agendada*

É possível agendar até seis períodos para cada dia da semana, através do ícone de *Edição*  ao lado da barra, cada um com até seis faixas de horários diferentes, conforme mostra a imagem abaixo. Os modos de gravação são:

- » **Regular:** o dispositivo captura vídeo constantemente.
- » **Evento:** o dispositivo captura vídeos apenas quando houver detecção de movimento ou um evento de inteligência, se previamente configurado.
- » **Alarma:** o dispositivo captura os vídeos somente na ocorrência de um alarme, quando previamente configurado.



*Programação em dias úteis*

Por padrão, todos os dias já estão configurados para realizar gravação do vídeo por detecção de movimento e mascaramento de vídeo em período integral: das 00h às 24h. Para editar essa configuração, digite a(s) faixa(s) dos horários inicial e final e, para validar a configuração do período, habilite o checkbox correspondente, caso contrário ele não será analisado e a detecção de movimento não será feita naquela faixa de horário.

Caso a programação dos períodos seja igual para outros dias da semana, pode-se replicá-la clicando no checkbox do dia correspondente. Se for a mesma para todos os dias, basta clicar no checkbox do campo *Todos*.



#### Atenção!

A gravação das imagens está limitada ao período de agendamento previamente configurado. Ou seja, o sistema não gravará nenhuma filmagem após o encerramento do período do agendamento. Dessa forma, o período de gravação no agendamento pode influenciar no tempo e tamanho da gravação do evento que acionou a mesma, finalizando qualquer filmagem quando o período de agendamento chegar ao fim.

## Foto

*Obs.: as configurações são as mesmas referentes ao item anterior.*



Foto

## Agenda de feriados

Nesta guia configuram-se os dias de feriado para utilização na Gravação agendada e Foto agendada, conforme visto anteriormente. A interface é apresentada na imagem a seguir.

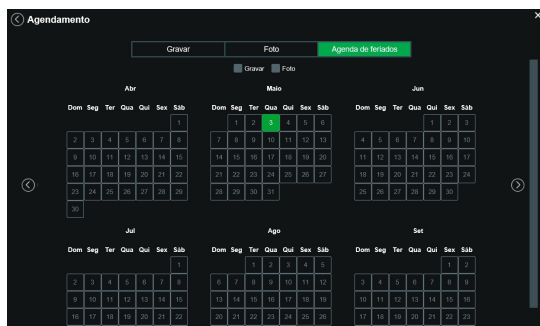

Agenda de feriados

Nesta guia é possível selecionar os dias de feriado, associando à opção *Gravar* e/ou *Foto*.

## 9.5. Local

Esta interface permite habilitar ou desabilitar a função de salvar em um servidor *FTP*, *SFTP* ou *NAS*, ou em um *cartão microSD* os arquivos de vídeo e foto que são gerados de acordo com as programações configuradas na *Agenda*. Além disso, aqui pode-se configurar o *FTP*.

## Modo

Você pode selecionar caminhos de armazenamento para os vídeos e fotos de acordo com o tipo de evento. Pode-se selecionar entre o *Cartão SD*, *FTP* ou *NAS*.



Modo

- » **Regular:** os vídeos e imagens capturados quando configurados para regular, como visto na Agenda, item 9.4. *Agendamento*.
- » **Evento:** vídeos e imagens capturados durante o evento de detecção de movimento ou evento de inteligência, quando previamente configurado.
- » **Alarme:** os vídeos e imagens capturados durante o alarme, como o evento de mascaramento, uma vez que previamente configurado.

### Cartão SD

É possível administrar o cartão SD através desta guia:



Cartão SD

- » **Somente Leitura:** é utilizado quando inserido um cartão apenas para reproduzir os arquivos gravados.
- » **Ler e escrever:** altera o atributo do cartão para modo Leitura e Escrita, permitindo que a câmera possa reproduzir e gravar dados no cartão.
- » **Troca dinâmica:** deve-se sempre utilizar esta função quando for remover o cartão de memória da câmera com segurança, sem risco de perda de dados.
- » **Atualizar:** atualiza os dados do cartão, exemplo: *Status e Capacidade Utilizada*.
- » **Formatar:** remove todos os dados existentes no cartão SD.

**Obs.:** o produto não acompanha micro cartão SD.

### FTP

Na interface são inseridas as informações do servidor *FTP* ou *SFTP* onde serão armazenadas as fotos e vídeos capturados pelo dispositivo. O FTP só pode ser ativado quando foi selecionado como um caminho de destino. Quando a rede não estiver funcionando você pode salvar todos os arquivos para o cartão SD interno para emergência.



Servidor FTP

- » **Habilitar:** habilita o servidor, SFTP ou FTP.
- » **Endereço do Servidor:** insira o endereço do servidor.
- » **Porta:** porta de acesso ao servidor. O valor padrão é 22, podendo ser alterado dependendo da configuração do servidor.

- » **Usuário:** nome do usuário para autenticação.
- » **Senha:** senha do usuário para autenticação.
- » **Diretório remoto:** este campo refere-se ao diretório onde a câmera salvará os arquivos de foto e vídeo. Caso queira que a câmera salve os arquivos no diretório correspondente ao seu número de série, deixe este campo em branco.
- » **Emergência (Cartão SD):** a câmera irá gravar no cartão SD, se instalado, caso o servidor fique indisponível.
- » **Testar:** realiza uma conexão rápida ao servidor retornando uma mensagem se houve sucesso ou não.

**Obs.:** os arquivos de vídeo do dispositivo são salvos com extensão .dav. Para reproduzir os arquivos, é necessário utilizar o Intelbras Media Player®, encontrado no site da Intelbras [www.intelbras.com.br](http://www.intelbras.com.br).

## NAS

Na interface são inseridas as informações do servidor NAS onde serão armazenadas as fotos e vídeos capturados pelo dispositivo. O NAS só pode ser ativado quando foi selecionado como um caminho de destino.



NAS

- » **Habilitar:** habilita a função NAS.
- » **Endereço do Servidor:** insira o endereço do servidor.
- » **Diretório remoto:** este campo refere-se ao diretório onde a câmera salvará os arquivos de foto e vídeo. Caso queira que a câmera salve os arquivos no diretório correspondente ao seu número de série, deixe este campo em branco.

## 9.6. Atualizar

Atualize o firmware da câmera utilizando essa interface.

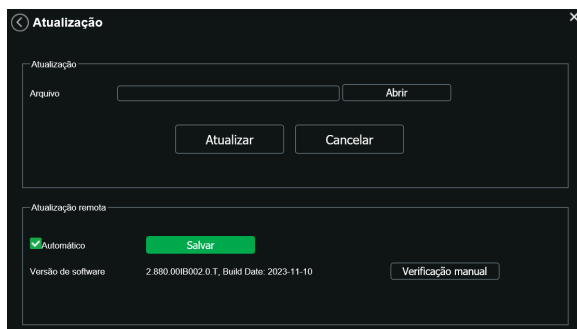

Atualizar firmware

Clique em *Abrir* para abrir uma tela de navegação e selecione o arquivo de atualização, então clique em *Atualizar* para começar o procedimento.

Os arquivos para atualização do firmware estão disponíveis na página da Intelbras ([www.intelbras.com.br](http://www.intelbras.com.br)), em *Produtos>Segurança Eletrônica>Câmeras>Câmeras IP*. Selecione o modelo da sua câmera e faça o download do arquivo de atualização.

No caso de escolher utilizar a atualização remota, existem duas opções:

- » **Automático:** quando esta função está habilitada, a câmera irá informar quando uma nova versão de firmware for disponibilizada para realizar a atualização. Deve-se habilitar o checkbox e clicar em *Salvar* para ativar a função.
- » **Verificação Manual:** checa manualmente se existe alguma versão mais recente no sistema para atualização.

Após finalizar a atualização, a câmera reiniciará para que as alterações do firmware sejam válidas.

**Atenção:** ao atualizar tenha certeza de que o arquivo selecionado é o indicado para a câmera. Atualizações indevidas podem resultar em mau funcionamento do dispositivo. Durante a atualização, não feche a página web.

*Obs.: uma boa prática é que, ao atualizar a câmera para uma nova versão de firmware, realize um padrão de fábrica. No entanto após esse procedimento, será necessário configurar novamente a câmera.*

## 9.7. Destino de mídia

Configuração do local para salvar fotos e vídeos capturados manualmente, através das funções da câmera no item 6.2. *Funções da câmera.*



*Destino de mídia*

## 9.8. Gravação

Ajusta as configurações referentes à gravação dos vídeos:

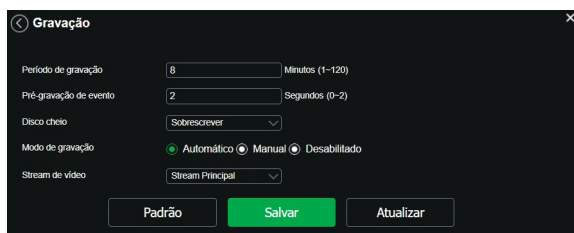

*Gravação*

- » **Período de gravação:** determina o tamanho de cada arquivo de vídeo, variando de 1 a 120 minutos em um único arquivo.
- » **Pré-gravação de evento:** esse é o tempo para gravar o vídeo antes de um disparo de um evento. Por exemplo, se pré-gravação de evento estiver definida como 2s, o sistema salva o vídeo gravado de 2s antes que o disparo seja acionado.
- » **Disco Cheio:** opções para o que fazer quando o cartão de memória ou servidor estiver cheio. Sobrescrever as gravações (sobrescrevendo as gravações mais antigas) ou parar de gravar.
- » **Modo de gravação:** *Automático*, *Manual* ou *Desabilitado*. Em *Automática*, a gravação seguirá a configuração da Agenda, item 9.4. *Agendamento*. Já em *Manual*, a câmera irá gravar o stream principal direto, ignorando as configurações da Agenda. Em *Desabilitado*, a câmera não realiza nenhuma gravação.
- » **Stream de vídeo:** define qual Stream de vídeo será utilizado na gravação.

## 9.9. Áudio

Configurações disponíveis para o som capturado pelo microfone da câmera.

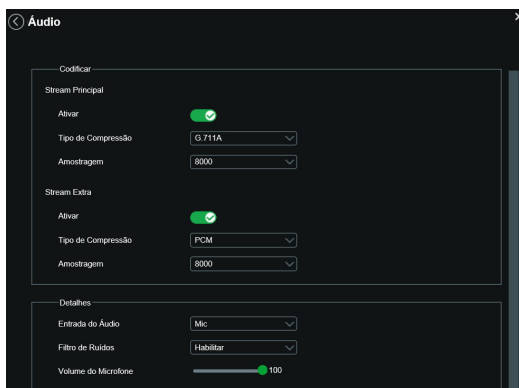

### Áudio

- » **Ativar:** habilita o canal de áudio disponível na câmera. Se habilitado, quando gravar um vídeo, o áudio será gravado também.
- » **Tipo de compressão:** seleciona o tipo de compressão para cada stream. Possui as opções: PCM, G.711A, G.711Mu, G.726 e AAC.
- » **Amostragem:** define a frequência de aquisição do sinal de áudio, quanto maior a frequência, mais qualidade apresenta o sinal, entretanto, maior é o processamento da câmera e maior o armazenamento necessário.
- » **Stream Extra:** habilita o áudio no stream extra, define o tipo de compressão e a taxa de amostragem.
- » **Entrada de áudio:** microfone.
- » **Filtro de ruído:** habilita o filtro digital de ruídos do ambiente.
- » **Volume do microfone:** define o volume do microfone.

## 10. Configurar evento

### 10.1. Detecção de movimento

Na tela de Movimento são configurados os parâmetros da detecção de movimento, como região e sensibilidade, assim como as ações que a câmera irá realizar ao detectar o movimento.



### Detecção de movimento

- » **Habilitar:** se selecionado, a câmera realizará a detecção de movimento.
- » **Período de funcionamento:** campo para definir quando a detecção está ativa. Clicando no botão *Configurar*, será exibida uma tela conforme imagem a seguir:



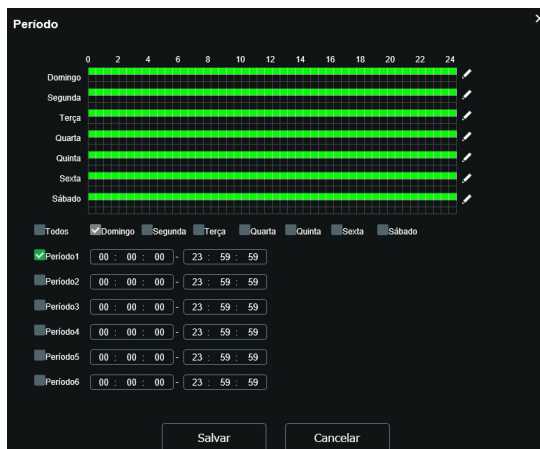

*Período de funcionamento*

O período de funcionamento é dividido em dias da semana, e para cada dia podem ser criados até seis períodos com faixas de horários diferentes.

Clique no ícone de lápis ao lado da barra para fazer a configuração do respectivo dia da semana e confira se ficará destacado, conforme apresentado na imagem *Período de funcionamento*.

Por padrão, todos os dias já estão configurados para realizar a detecção de movimento em período integral: 00h às 24h. Para editar essa configuração, digite a(s) faixa(s) dos horários inicial e final e, para validar a configuração do período, habilite o checkbox correspondente, caso contrário, ele não será analisado e a detecção de movimento não será feita naquela faixa de horário.

Caso a programação dos períodos seja igual para outros dias da semana, pode-se replicá-la clicando no checkbox do dia correspondente. Se for a mesma para todos os dias, basta clicar no checkbox do campo *Todos*.

Após finalizar as configurações, clique no botão *Salvar*. É possível visualizar as programações através das barras coloridas, conforme destacado na imagem *Período de funcionamento*.

#### » Estabilização

Após tempo de estabilização ser configurado, o sistema só registrará um único evento de detecção de movimento durante o período definido, mesmo que haja várias ocorrências de movimento dentro desse intervalo de tempo. Por exemplo, se o tempo de Estabilização estiver definido para 30 segundos e houver movimento detectado várias vezes em um intervalo menor que 30 segundos, o sistema registrará apenas o primeiro evento de movimento detectado e ignorará os demais até que o tempo de estabilização expire.

#### » Área

Nesta opção é possível configurar até quatro regiões de monitoramento para detecção de movimento, conforme imagem a seguir:

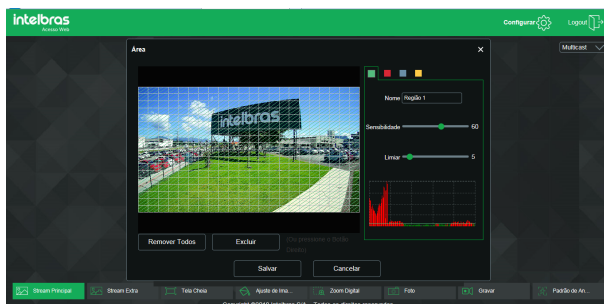

*Área de detecção*

- » **Área:** selecione a área em que se deseja verificar se há movimento.
- » **Região:** existem quatro regiões, sendo possível configurar Área, Nome, Sensibilidade e Limiar individualmente.
- » **Nome:** pode-se dar um nome para a região. Esse nome será enviado no e-mail do evento, se assim estiver configurado.
- » **Sensibilidade:** esta opção regula o quanto a câmera é sensível a um movimento. Quanto maior a sensibilidade, menos movimento será necessário para ativar a detecção. É possível verificar se a sensibilidade está boa através do Gráfico de Detecção de Movimento.
- » **Limiar:** o Limiar dita a quantidade de movimento necessária para ativar o evento. Ele aparece como uma linha no Gráfico de Detecção de Movimento, visto a seguir, e quando o movimento for significativo e ultrapassar esse limiar, será ativado o evento de detecção de movimento.
- » **Gráfico de movimento:** a seguir encontra-se o Gráfico de Detecção de Movimento. Nele temos, em verde, movimentos realizados dentro da área de detecção selecionada que não foram suficientes para alcançar a linha de Limiar e ativar a detecção de movimento. Se a intenção é que um desses movimentos ative a detecção de movimento, pode-se baixar a linha de limiar ou aumentar a sensibilidade. Também temos, em vermelho, os movimentos que ativaram a detecção de movimento ultrapassando a linha de limiar.



Gráfico de detecção de movimento

- » **Gravar:** esta opção deve ser selecionada para que ao registrar um evento de detecção de movimento a câmera grave vídeos conforme anteriormente em Local, veja o item 9.5. Local.  
*Obs.: para gravar vídeos, é necessário que a Agenda do item 9.4. Agendamento e modo do item 9.5. Local estejam configurados e habilitados. E para gravar fotos, a Agenda do item 9.4. Agendamento e modo do item 9.5. Local também devem estar configurados e habilitados. O local e o tempo de gravação remota devem ser configurados no item 9.5. Local.*
- » **Pós-gravação:** o valor de Pós-Gravação determina por quanto tempo a câmera continuará gravando após o tempo de Estabilização, que ocorre depois do fim da detecção de movimento. Pode ser configurado um valor de 10 a 300 segundos.
- » **Enviar e-mail:** se estiver selecionada esta opção, a câmera irá enviar um e-mail quando ocorrer a detecção de movimento, podendo ter foto ou não. O e-mail de destino é configurado no item 8.4. Serviços, na seção SMTP (e-mail), assim como a opção de enviar uma foto do momento da detecção.
- » **Foto:** esta opção deve ser selecionada para que ao registrar um evento de detecção de movimento a câmera tire fotos conforme anteriormente em Local, veja o item 9.5. Local.

## 10.2. Detecção de movimento inteligente

- » Neste campo o usuário habilita a inteligência artificial, que é capaz de gerar eventos quando objeto definido no campo cruzar a linha ou cerca virtual. Para a gravação seguir essa regra o gravador/software deve ser compatível com essa função.  
*Obs.: essa função não gera um rótulo específico no e-mail ou em alarmes.*
- » **Tipo:** neste campo é possível determinar qual será o gatilho que irá acionar o evento.
- » **Pessoa:** objeto com o contorno semelhante ou parcial a um ser humano será o gatilho para o evento.  
*Obs.: moto e bicicleta por apresentarem o contorno do condutor são caracterizados nessa opção.*
- » **Veículo:** objeto com o contorno semelhante ou parcial a um veículo será o gatilho para o evento.
- » **Sensibilidade:** o botão de sensibilidade permite ajustar a capacidade de detecção de movimento inteligente do dispositivo. Quanto menor for a sensibilidade configurada, maior será a probabilidade de ocorrência de falsos disparos. Por outro lado, quando a sensibilidade é configurada em um nível mais alto, torna-se mais difícil acionar o dispositivo com movimentos sutis. É importante encontrar um equilíbrio entre a sensibilidade e a precisão do dispositivo para garantir que ele seja eficiente na detecção de eventos relevantes e minimize a ocorrência de alarmes falsos.

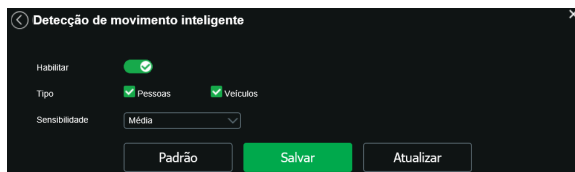

*Detecção de movimento inteligente*

### 10.3. Detecção de Áudio

Na tela Detecção de áudio são configurados os parâmetros da sensibilidade do microfone, bem como as ações que a câmera irá realizar ao detectar o áudio.

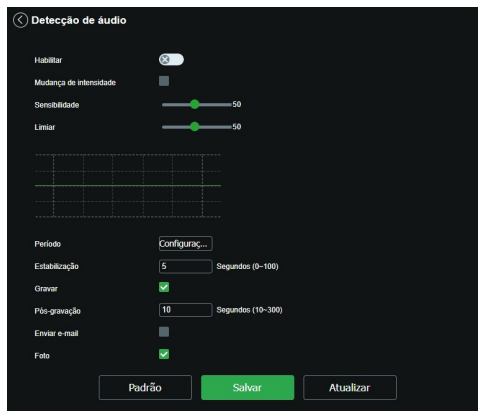

*Detecção de áudio*

- » **Habilitar:** habilita a função.
- » **Mudança de intensidade:** habilita o gráfico de intensidade de ruído sonoro na entrada de áudio do dispositivo.
- » **Sensibilidade:** configura a intensidade com que o ruído é capturado.
- » **Limiar:** linha de barreira para o sinal, quando o mesmo ultrapassa essa linha a detecção de áudio é acionada.
- » **Período:** esta opção é usada para definir o período de funcionamento da regra.
- » **Estabilização:** o sistema memoriza apenas um evento durante o tempo de estabilização. Valores permitidos entre 0 a 100 segundos.
- » **Gravar:** captura o vídeo durante o sinal de entrada do áudio. Funciona somente com a função habilitada.
- » **Pós-gravação:** configura o tempo de gravação após ocorrer a entrada do sinal de áudio, sendo possível de 10 a 300 segundos.
- » **Enviar e-mail:** envia e-mails durante o evento com detalhes e fotos a partir do item *Rede>SMTP*.
- » **Foto:** captura a foto durante o sinal de entrada de áudio.

## 10.4. Detecção de objetos

Inteligência de vídeo capaz de gerar eventos quando um objeto desloca através de uma linha ou cerca virtual definida previamente pelo usuário na imagem. Sendo recomendado para monitoramento de áreas onde deseja-se um controle perimetral (Ex. cerca, jardim e piscina).

Nessa guia configuramos as regras de análise de vídeo de Linha Virtual e Cerca Virtual. É possível adicionar até 6 regras de análise de vídeo. Nessa opção deve-se criar a regra clicando no símbolo de .

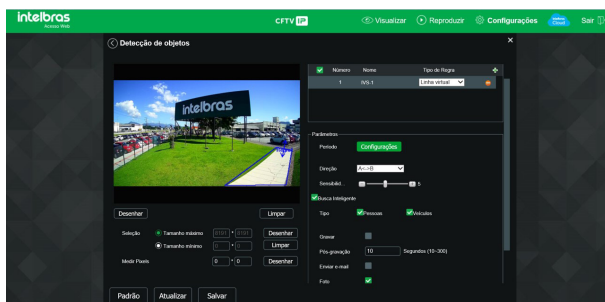

Análise de vídeo

Os tipos de regras são:

- » Linha virtual.
- » Cerca virtual.

Selecione uma regra, ou clique na lixeira para remover a regra; em Nome da regra se define a nomenclatura e em Tipo de regra a função de Análise de vídeo (Linha virtual, Cerca virtual). Para alterar o tipo de regra clique em cima da função atual.

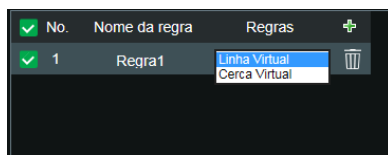

Tipo de regra

As regras criadas ficam na cor cinza enquanto estão sendo editadas e na cor azul após o desenho ser finalizado.

- » **Linha virtual**

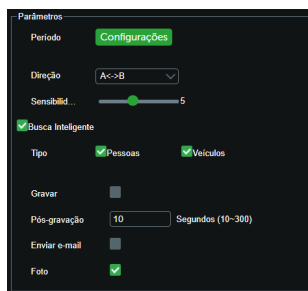

Configurações de área e propriedade de linha virtual

Essa função permite detectar objetos que passam através de uma linha, sendo possível criar linhas distintas com direções de análise diferentes, ou seja, é definido em qual das direções (A para B, B para A ou ambos) a câmera irá monitorar.

Em *Direção* se define qual o vetor de intrusão irá desencadear uma Ativação de Alarme (A para B, B para A ou ambos).

Há também a opção de começar a gravar a câmera quando a linha virtual for cruzada.

- » **Período:** permite ao usuário configurar rotinas para o funcionamento da inteligência.
- » **Direção:** neste campo o usuário pode configurar se o evento será gerado se o objeto cruzar a linha do sentido A para B (A->B), B para A (A<-B) ou ambos (A<->B).
- » **Sensibilidade:** define a sensibilidade da detecção de objetos entre o valor de 1 a 10. O padrão é 5.
- » **Gravar:** esta opção define se o evento será gravado ou não.
- » **Pós-gravação:** é possível ajustar o tempo de extensão da gravação após o fim do evento entre 10 e 300 segundos.
- » **Enviar e-mail:** envia um e-mail para os destinatários registrados informando a ativação do evento.
- » **Foto:** a câmera captura uma foto quando o evento é acionado.
- » **Busca Inteligente:** habilita a detecção inteligente, que é capaz de gerar eventos quando o objeto definido no campo Tipo cruzar a linha. Para a gravação seguir essa regra o gravador/software deve ser compatível com essa função.

*Obs.: essa função não gera um rótulo específico no e-mail ou em alarmes.*

- » **Tipo:** neste campo é possível determinar qual será o gatilho que irá acionar o evento.
- » **Pessoas:** objeto com o contorno semelhante ou parcial a um ser humano será o gatilho para o evento.

*Obs.: moto e bicicleta por apresentarem o contorno do condutor são caracterizados nessa opção.*

- » **Veículo:** objeto com o contorno semelhante ou parcial a um veículo será o gatilho para o evento.



*Desenhando linha virtual*

Para desenhar na tela, clique no primeiro *Limpar*, ele liberará a imagem para edição. Utilize o botão esquerdo do mouse para iniciar o desenho e o direito para encerrá-lo. Com um clique sobre a linha desenhada é possível arrastar ou modificar o desenho. Marcando a caixa seleção é possível definir qual o tamanho de objeto irá desencadear alarmes, ele é dado em pixels e é exibido nos quadros *Tamanho Máximo* e *Mínimo*; use as opções *Desenhar* e *Limpar* para defini-lo, durante o desenho, os quadros são azuis. É necessário clicar em *Salvar* para manter as configurações.

No período de funcionamento, se define o horário e os dias da semana em que a função estará habilitada. Caso não seja alterado, é sem interrupção.

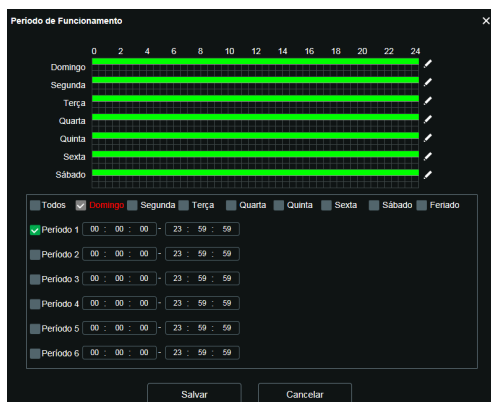

*Período de funcionamento*

## » Cerca virtual

Essa função possibilita analisar se objetos entraram e/ou saíram da área determinada, sendo possível criar até 6 áreas distintas, com direções de análise diferentes, ou seja, é definido se a câmera deve supervisionar objetos entrando, saindo ou ambos, ou ainda mesmo monitorar qualquer movimento dentro da área.

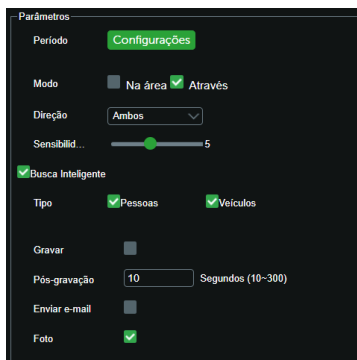

Configurações de área e propriedade de cerca virtual

- » **Período:** permite ao usuário configurar rotinas para o funcionamento da inteligência.
- » **Modo:** determina qual movimento aciona o evento:
  - » **Na área:** o evento será gerado caso o objeto esteja dentro da área desenhada.
  - » **Através:** o evento será gerado caso o objeto entre e saia da área desenhada.
- » **Direção:** permite selecionar se o evento será gerado quando o objeto entrar ou sair da área estabelecida.
- » **Sensibilidade:** define a sensibilidade da detecção de objetos entre o valor de 1 a 10. O padrão é 5.
- » **Gravar:** esta opção define se o evento será gravado ou não.
- » **Pós-gravação:** é possível ajustar o tempo de extensão da gravação após o fim do evento entre 10 e 300 segundos.
- » **Enviar e-mail:** envia um e-mail para os destinatários registrados informando a ativação do evento.
- » **Foto:** a câmera captura uma foto quando o evento é acionado.
- » **Busca Inteligente:** habilita a detecção inteligente, que é capaz de gerar eventos quando o objeto definido no campo Tipo estiver dentro da área, entrar ou sair da área. Para a gravação seguir essa regra o gravador/software deve ser compatível com essa função.  
*Obs.: essa função não gera um rótulo específico no e-mail ou em alarmes.*
- » **Tipo:** neste campo é possível determinar qual será o gatilho que irá acionar o evento.
- » **Pessoa:** objeto com o contorno semelhante ou parcial a um ser humano será o gatilho para o evento.  
*Obs.: moto e bicicleta por apresentarem o contorno do condutor são caracterizados nessa opção.*
- » **Veículo:** objeto com o contorno semelhante ou parcial a um veículo será o gatilho para o evento.

Marcando a caixa **Seleção** é possível definir qual o tamanho de objeto irá desencadear alarmes, ele é dado em pixels e é exibido nos quadros **Tamanho Máximo** e **Mínimo**; utilize as opções **Desenhar** e **Limpar** para defini-lo; durante o desenho, o quadro menor representa o **Tamanho Mínimo** e o quadro maior o **Tamanho Máximo**.

Ao selecionar o **Desenhar** na parte superior, é possível definir a área a ser monitorada. Utilize o botão esquerdo do mouse para iniciar o desenho e o direito para encerrá-lo. Com um clique sobre a linha desenhada é possível arrastar ou modificar o desenho. É necessário clicar em **Salvar** para manter as configurações.

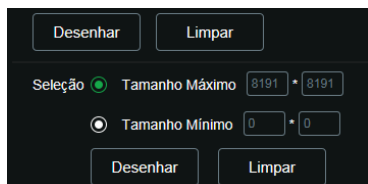

Desenhando cerca virtual

No período de funcionamento, se define o horário e os dias da semana em que a função estará habilitada. Caso não seja alterado, é sem interrupção.

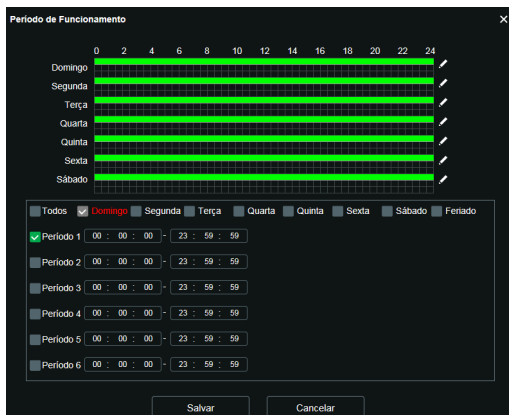

Período de funcionamento

## 10.5. Anormalidade

Função do dispositivo para que ele monitore e gere logs na ocorrência de algumas situações. Os logs gerados pela câmera são acessíveis pelo menu de Log.

### Cartão SD

- » **Modo:** permite configurar de forma individual os eventos de anormalidade do cartão memória. Há três modos: *Sem cartão SD*, *Erro no cartão SD* e *Alerta de Capacidade*.
- » **Habilitar:** define se será habilitada ou não o evento do modo selecionado anteriormente.
- » **Enviar e-mail:** envia um e-mail conforme o modo selecionado.

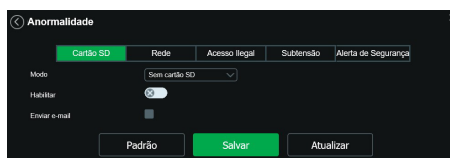

Cartão de memória

### Rede

#### Rede desconectada

Se habilitado, o dispositivo gera um log quando ocorrer a desconexão da câmera da rede. Deve-se selecionar no modo a opção *Rede desconectada* e após isso selecionar *Habilitar* e clicar em *Salvar*.

- » **Habilitar:** clicando no checkbox você habilita a função.
- » **Gravar:** esta opção define se o evento será gravado ou não.
- » **Pós-gravação:** é possível ajustar o tempo de extensão da gravação após o fim do evento entre 10 e 300 segundos.



Rede desconectada

## Conflito de IP

Se habilitado, o dispositivo gera um log quando algum outro dispositivo entra em conflito de IP com a câmera.

## Acesso ilegal

Se habilitado, o dispositivo irá bloquear o acesso pela web após o número de tentativas configurada.

- » **Habilitar:** clicando no checkbox você habilita a função *Acesso ilegal*.
- » **Número de tentativas:** a quantidade de tentativas de login possíveis antes da câmera bloquear o acesso daquele usuário. Permite configurar entre 3 a 10 tentativas.
- » **Enviar e-mail:** envia um email conforme o modo selecionado.

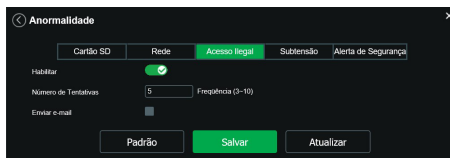

*Acesso ilegal*

## Subtensão

É possível configurar a câmera para acionar um alerta visual no stream e enviar e-mail na ocorrência de anormalidade no fornecimento de energia de alimentação da câmera.

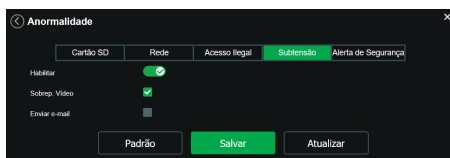

*Subtensão*

- » **Habilitar:** habilita a exibição do ícone de *Subtensão*  no stream de vídeo.
- » **Enviar email:** envia uma mensagem relatando o evento para o endereço de e-mail previamente configurado.

## Alerta de Segurança

A câmera irá reconhecer alguns padrões de acesso incomuns que podem estar se originando de ataques hacker.

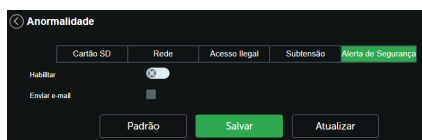

*Alerta de Segurança*

- » **Habilitar:** clicando no checkbox você habilita a função.
- » **Enviar e-mail:** envia um e-mail para os destinatários registrados informando a ativação do evento.



## 10.6. Máscara de vídeo

Nesta guia, conforme a figura a seguir, são configuradas as opções para gerar eventos quando a lente for obstruída (exemplo: ao cobrir com a mão ou algum outro objeto, a lente da câmera). O funcionamento das opções deste menu é igual ao descrito no item 10.1. *Deteção de movimento*.



*Máscara de vídeo*

## 10.7. Área de interesse

Nesta guia define-se uma área de interesse (de maior qualidade) ajustável na tela (até 4 regiões). Sempre que houver alteração é necessário salvar. É possível excluir ou remover todas as áreas de interesse. Há possibilidade de definir 6 qualidades de imagem, em que 1 é muito baixa e 6 é muito alta.

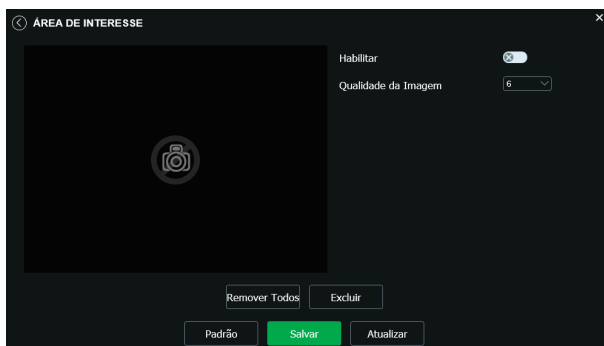

*Área de interesse*

# 11. Configurar informação

## 11.1. Versão

Informações sobre a versão de firmware e modelo são apresentadas nessa página:



*Versão (imagem com versão ilustrativa)*

- » **Tipo de dispositivo:** informa o modelo da câmera IP Intelbras.
- » **Versão de software:** informa a versão de firmware da câmera IP Intelbras.
- » **Versão web:** versão da aplicação da interface web.
- » **Versão Onvif:** perfil do protocolo Onvif.
- » **Número de série:** número de série da câmera. Cada uma possui um número próprio.
- » **Versão do algoritmo:** versão do algoritmo da inteligência artificial.

## 11.2. Registros

Acesso a logs da interface, registros de eventos com detalhes e tipo das configurações realizadas no dispositivo. Selecionando o período, são apresentados os registros de acordo com o filtro selecionado em *Tipo*. Para exibir os registros na tela, clique em *Procurar*. Há 8 tipos de registros: *Todos, Sistema, Configurações, dados, Eventos, Gravação, Usuários e Segurança*.

Após realizar a pesquisa, é possível fazer um backup, em sua máquina, dos registros exibidos, basta clicar em *Backup* e será gerado um documento de texto com os resultados do filtro aplicado. Também pode-se limpar todo o registro, clicando em *Limpar*, dessa forma, deleta-se todos os logs que foram obtidos até aquele momento. A seguir apresentamos a imagem da tela de registro.

**Obs.:** os eventos de detecção de objetos não geram registros.

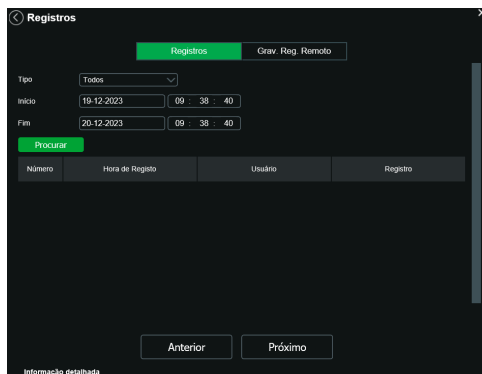

*Registros*

- » **Gravação de Registro Remoto:** configure as informações do registro de log remoto no qual poderá acessar os dados através do IP do servidor configurado.

Registros

Registros **Grav. Reg. Remoto**

Habilitar

Endereço IP: 192.168.0.108

Porta: 514 (1-65534)

NIS do Dispositivo: 22 (0-23)

Padrão **Salvar** Atualizar

*Registros*

### 11.3. Usuário logado

Exibe informação sobre os usuários conectados à câmera IP. Traz informações sobre qual nome de usuário foi utilizado para conectar, o grupo do usuário, o endereço IP, a data e o horário em que acessou a câmera.

Usuário Logado

Número	Usuário	Grupo do usuário	Endereço IP	Acesso em
1	admin	admin	10.100.69.111	02-10-2024 09:51:05

Atualizar

*Usuário logado*

### 11.4. Alarme

A interface de alarme é utilizada apenas quando acessada pela interface web. Ela mostrará os registros de Detecção de Movimento, Máscara de Vídeo, Acesso Ilegal, Disco Cheio, Erro de Disco, Detecção de áudio, Análise de Vídeo, Subtensão e Alerta de Segurança, tendo a possibilidade de realizar algumas ações somente na interface web, como acionar um alerta visual na interface web em aberto e acionamento sonoro. Na interface indicada na figura a seguir são efetuadas as configurações referentes aos alarmes.

Alarme

Tipo de Alarme

	Número	Hora	Tipo de Alarme	IP de Origem	Canal de alarme
--	--------	------	----------------	--------------	-----------------

Detecção de mov...  
 Disco Cheio  
 Erro de Disco  
 Máscara de vídeo  
 Acesso ilegal  
 Detecção de áudio  
 Análise de vídeo  
 Subtensão  
 Alerta de Segurança

Alerta visual

Alerta

Reproduzir som

Ativar

Ativar de s...

Procurar

*Alarme*

A função de detecção de movimento inteligente, que é habilitada no campo busca inteligente, ela atribui uma tag informando se o evento foi gerado por um humano ou veículo, essa informação está disponível no registro da câmera, a função detecção de movimento sempre estará habilitada, e a análise é feita depois do evento ter sido iniciado.

Deste modo não podemos selecionar se o evento será gerado apenas por humanos e/ou por veículos, mas podemos selecionar se gravação será feita no stream extra ou principal, de acordo com o funcionamento de um IVS comum.

Sabendo destas limitações, a integração com o multibox será igual uma detecção de movimento comum, e habilitar o campo de busca inteligente não possui nenhuma relação com o acionamento do alarme. Pois a função busca inteligente apenas atribui uma tag ao log do evento informando se o evento teve um humano ou veículo como gatilho.

## Tipo de alarme

Selecione o tipo de alarme que será gerado no dispositivo.

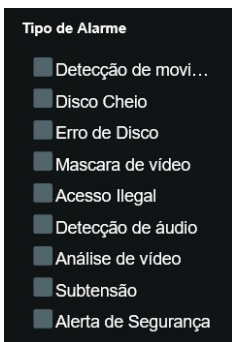

*Tipo de alarme*

**Obs.:** todas as opções exigem configuração prévia.

## Alerta visual

Caso o checkbox *Exibir alerta visual* esteja selecionado, na ocorrência de um novo alarme será exibido um ícone na guia *Alarme*, conforme imagem a seguir.

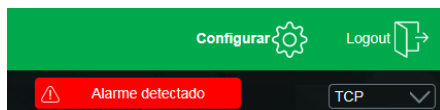

*Alerta visual*

## Som do alarme

- » **Reproduzir som:** quando marcado, reproduz o tom escolhido para alarme de áudio.
- » **Arquivo do som:** permite selecionar um arquivo de áudio (com extensão .mp3 ou .wav) para ser reproduzido nas ocorrências de alarmes.

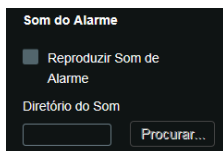

*Som do alarme*

## 12. Sair

Encerra a sessão e retorna à tela de login:

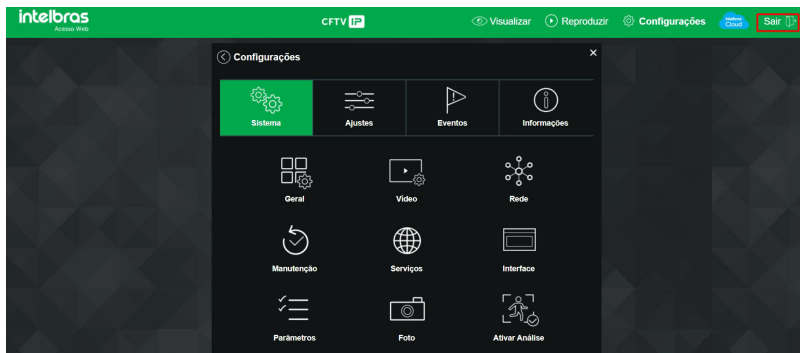

*Logout*

## 13. Dúvidas frequentes

Dúvida	Causa	Solução
Não é possível fazer login via internet	Falha de conexão à rede	Verifique se as conexões da sua câmera e PC estão corretas. Verifique o IP da câmera e o cabo de rede.
	Usuário bloqueado	Verifique se há algum outro dispositivo bloqueando a câmera, ao utilizar a senha incorreta. Caso não encontre, conecte a câmera ponto a ponto com o seu PC para garantir que nenhum outro dispositivo tentará conexão simultânea e crie um novo usuário e senha para seu acesso.
Não é possível acessar a câmera mesmo após duplo clique utilizando o Intelbras IP Utility	Rede de endereços IP da câmera e PC	Verifique se o endereço IP da câmera, que o Intelbras IP Utility apresenta, está na mesma rede lógica do endereço do seu PC.
	Porta HTTP	Verifique se a câmera está utilizando a porta HTTP padrão: 80.
O Intelbras IP Utility não encontra a câmera IP	Instalação física da câmera e PC	Verifique se a câmera IP encontra-se conectada à mesma rede física que seu PC.
Não é possível visualizar a imagem nos navegadores de internet	Ausência de complementos	Verifique se o controle <i>Plugin</i> foi instalado em seu computador.
Serviço DDNS não acessa	Configurações de rede	Verifique se os dados da configuração DDNS estão de acordo. Confirme que o UPnP® do roteador está ativado. Caso não possua este recurso, redirecione as portas do roteador manualmente.
Recuperar a senha	Perda de senha	Utilize a função <i>Recuperar senha</i> . Caso não tenha sido cadastrada essa opção, encaminhe o produto à assistência técnica mais próxima.

Por que não consigo visualizar o stream de câmera no meu MAC?

Em alguns dispositivos MAC existe uma política de segurança que por padrão bloqueia a instalação de aplicativos de um desenvolvedor não identificado. Por esse motivo, para realizar a instalação do plug-in das câmeras IP Intelbras, quando a mensagem da figura a seguir for apresentada, realize o seguinte procedimento:

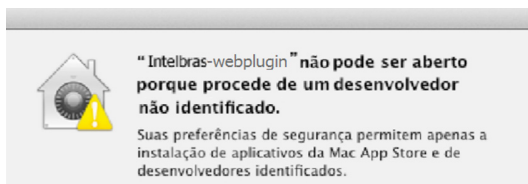

1. No menu da Apple®, clique em *Preferências do sistema*;

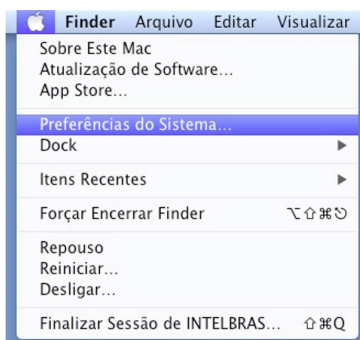

2. Em *Preferências do sistema*, clique em *Segurança e privacidade*;

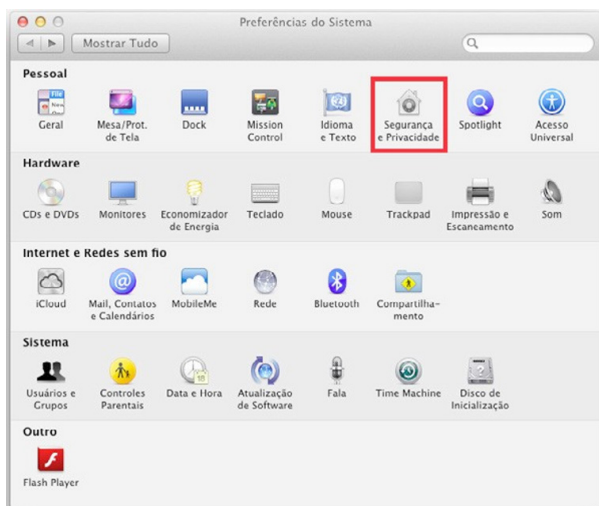

3. Para liberar as opções clique sobre o cadeado, localizado no canto inferior esquerdo e entre com a senha de administrador do sistema;



4. Na guia *Geral*, no item *Permitir aplicativos transferidos de:* marque a opção *Qualquer lugar*, e depois clique em *Permitir de Qualquer Lugar* na tela que será apresentada, conforme exibe a figura a seguir;

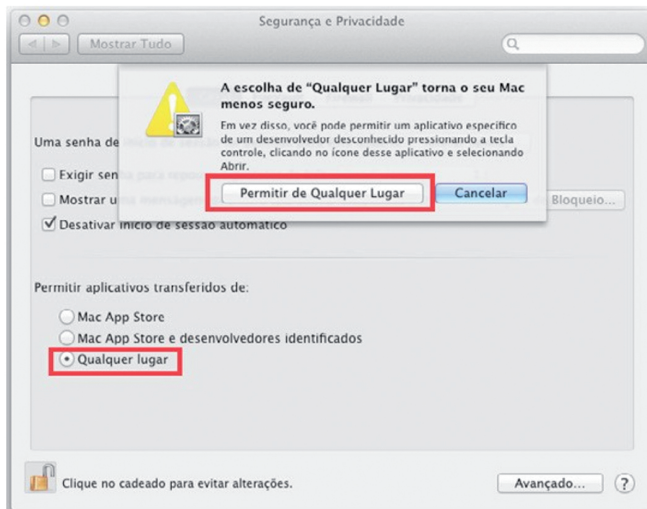

5. Prossiga normalmente com a instalação do plug-in para visualização de stream no seu MAC.

## Termo de garantia

---

Fica expresso que esta garantia contratual é conferida mediante as seguintes condições:

---

Nome do cliente:

Assinatura do cliente:

Nº da nota fiscal:

Data da compra:

Modelo:

Nº de série:

Revendedor:

---

1. Todas as partes, peças e componentes do produto são garantidos contra eventuais vícios de fabricação, que porventura venham a apresentar, pelo prazo de 1 (um) ano – sendo este de 90 (noventa) dias de garantia legal e 9 (nove) meses de garantia contratual –, contado a partir da data da compra do produto pelo Senhor Consumidor, conforme consta na nota fiscal de compra do produto, que é parte integrante deste Termo em todo o território nacional. Esta garantia contratual compreende a troca gratuita de partes, peças e componentes que apresentarem vício de fabricação, incluindo as despesas com a mão de obra utilizada nesse reparo. Caso não seja constatado vício de fabricação, e sim vício(s) proveniente(s) de uso inadequado, o Senhor Consumidor arcará com essas despesas.
2. A instalação do produto deve ser feita de acordo com o Manual do Produto e/ou Guia de Instalação. Caso seu produto necessite a instalação e configuração por um técnico capacitado, procure um profissional idôneo e especializado, sendo que os custos desses serviços não estão inclusos no valor do produto.
3. Constatado o vício, o Senhor Consumidor deverá imediatamente comunicar-se com o Serviço Autorizado mais próximo que conste na relação oferecida pelo fabricante – somente estes estão autorizados a examinar e sanar o defeito durante o prazo de garantia aqui previsto. Se isso não for respeitado, esta garantia perderá sua validade, pois estará caracterizada a violação do produto.
4. Na eventualidade de o Senhor Consumidor solicitar atendimento domiciliar, deverá encaminhar-se ao Serviço Autorizado mais próximo para consulta da taxa de visita técnica. Caso seja constatada a necessidade da retirada do produto, as despesas decorrentes, como as de transporte e segurança de ida e volta do produto, ficam sob a responsabilidade do Senhor Consumidor.
5. A garantia perderá totalmente sua validade na ocorrência de quaisquer das hipóteses a seguir: a) se o vício não for de fabricação, mas sim causado pelo Senhor Consumidor ou por terceiros estranhos ao fabricante; b) se os danos ao produto forem oriundos de acidentes, sinistros, agentes da natureza (raios, inundações, desabamentos, etc.), umidade, tensão na rede elétrica (sobretensão provocada por acidentes ou flutuações excessivas na rede), instalação/uso em desacordo com o manual do usuário ou decorrentes do desgaste natural das partes, peças e componentes; c) se o produto tiver sofrido influência de natureza química, eletromagnética, elétrica ou animal (insetos, etc.); d) se o número de série do produto tiver sido adulterado ou rasurado; e) se o aparelho tiver sido violado.
6. Esta garantia não cobre perda de dados, portanto, recomenda-se, se for o caso do produto, que o Consumidor faça uma cópia de segurança regularmente dos dados que constam no produto.
7. A Intelbras não se responsabiliza pela instalação deste produto, e também por eventuais tentativas de fraudes e/ou sabotagens em seus produtos. Mantenha as atualizações do software e aplicativos utilizados em dia, se for o caso, assim como as proteções de rede necessárias para proteção contra invasões (hackers). O equipamento é garantido contra vícios dentro das suas condições normais de uso, sendo importante que se tenha ciência de que, por ser um equipamento eletrônico, não está livre de fraudes e burlas que possam interferir no seu correto funcionamento.



8. Descarte adequadamente seu produto após vida útil - entregue em pontos de coleta de produtos eletroeletrônicos, em alguma assistência técnica autorizada Intelbras ou consulte nosso site [www.intelbras.com.br](http://www.intelbras.com.br) e [suporte@intelbras.com.br](mailto:suporte@intelbras.com.br) ou (48) 2106-0006 ou 0800 7042767 para mais informações.

Sendo estas as condições deste Termo de Garantia complementar, a Intelbras S/A se reserva o direito de alterar as características gerais, técnicas e estéticas de seus produtos sem aviso prévio.

Todas as imagens deste manual são ilustrativas.

Produto beneficiado pela Legislação de Informática.

*Linux é uma marca registrada de Linus Torvalds. UPnP é uma marca registrada da UPnP Implementers Corporation. No-IP é uma marca de registrada de Vitalwerks Internet Solutions, LLC. DynDNS é uma marca registrada de Dynamic Network Services Inc. Internet Explorer e o logo da Internet Explorer são marcas registradas da Microsoft Corporation. GOOGLE é uma marca registrada da Google Inc. Firefox é uma marca registrada da Mozilla Foundation. iPhone e iPod Touch são marcas registradas da Apple Inc. Android é uma marca registrada da Google, Inc. Windows, Windows XP, Windows Vista, Windows 7, MSN, NetMeeting, Windows, DirectX, Direct Sound 3D e Media Player são marcas registradas ou marcas comerciais da Microsoft Corporation nos Estados Unidos ou em outros países ou regiões. Apple, Leopard, Macintosh, Mac OS e Safari são marcas comerciais da Apple Inc., registradas nos EUA e outros países.*

# intelbras

**PRODUZIDO NO  
POLO INDUSTRIAL  
DE MANAUS**



CONHEÇA A AMAZÔNIA



*fale com a gente*

**Suporte a clientes:** 📞 (48) 2106 0006

**Fórum:** [forum.intelbras.com.br](http://forum.intelbras.com.br)

**Suporte via chat:** [chat.apps.intelbras.com.br](http://chat.apps.intelbras.com.br)

**Suporte via e-mail:** [suporte@intelbras.com.br](mailto:suporte@intelbras.com.br)

**SAC / Onde comprar? / Quem instala? :** 0800 7042767

Produzido por: Intelbras S/A – Indústria de Telecomunicação Eletrônica Brasileira  
Av. Tefé, 3105 – Japiim – Manaus/AM – 69078-000 – CNPJ 82.901.000/0015-22  
IE (SEFAZ-AM): 06.200.633-9 – [www.intelbras.com.br](http://www.intelbras.com.br)

03.24  
Indústria brasileira