

# intelbras

---

Guia de instalação  
Guía de instalación

**FX 500**

# Índice

Português	4
Cuidados e segurança	5
1. Especificações técnicas	6
2. Produto	6
2.1. Visão interna . . . . .	7
3. Instalação	7
3.1. Utilização do gabarito . . . . .	7
3.2. Fixação da fechadura na porta . . . . .	8
3.3. Instalação do acabamento do cilindro . . . . .	8
3.4. Instalação do batente de sobrepor . . . . .	9
3.5. Instalação finalizada . . . . .	9
3.6. Troca do cilindro. . . . .	9
3.7. Ligação elétrica da fechadura. . . . .	10
3.8. Tabela de bitola de fios . . . . .	11
4. Dúvidas frequentes	12
Termo de garantia	13

Español	15
Cuidados de seguridad	16
1. Especificaciones técnicas	17
2. Producto	17
2.1. Visión interna. . . . .	18
3. Instalación	18
3.1. Utilización de plantilla . . . . .	18
3.2. Fijación de la cerradura en la puerta. . . . .	19
3.3. Instalación del acabado del cilindro . . . . .	19
3.4. Instalación del batiente de sobreponer . . . . .	20
3.5. Instalación finalizada . . . . .	20
3.6. Cambio del cilindro . . . . .	20
3.7. Conexión eléctrica de la cerradura . . . . .	21
3.8. Tabla de calibres de cables . . . . .	22
4. Dudas frecuentes	23
Póliza de garantía	24
Término de garantía	26

Português

# intelbras

**FX 500**

**Fechadura elétrica**

Parabéns, você acaba de adquirir um produto com a qualidade e segurança Intelbras.

A fechadura elétrica FX 500 é de sobrepôr e possui cilindro fixo com 40 mm de comprimento. Para uso em portas/portões de metal ou madeira, é fabricada em aço com acabamento na cor preta, para ser instalada em portas ou portões com abertura para dentro do ambiente, para direita ou esquerda.

# Cuidados e segurança

---

- » A fechadura não deve ser instalada voltada para o lado de fora dos portões.
- » Não permita o acesso ao lado interno da fechadura quando instalada em portas e portões vazados.
- » Instale a fechadura somente em locais cobertos.
- » A distância recomendada do corpo da fechadura até a borda do batente é de 5 a 7 mm.
- » Sempre instale o conjunto completo, fechadura + batente da FX 500.
- » Recomendado realizar a manutenção preventiva a cada 6 meses.
- » Reapertar os parafusos de fixação.
- » Utilizar graxa de silicone nos locais com mola indicados abaixo.

Aplicar graxa

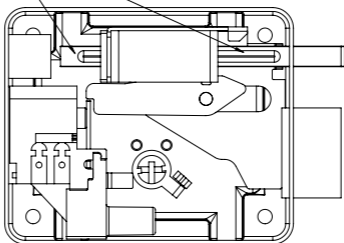

# 1. Especificações técnicas

Modelo	Fechadura elétrica FX 500
Aplicação	Portas de metal ou madeira com abertura à direita ou à esquerda, para dentro do ambiente.
Acionamento manual	3 chaves para abertura através dos cilindros externos e internos
Memória mecânica	Destrava ao primeiro impulso
Cilindro	Fixo com 40 mm de comprimento
Alimentação	12 V AC/DC
Consumo	10 W
Dimensões (L x A x P)	126 x 96 x 37 mm
Peso	1,30 kg

## 2. Produto

O produto é composto por: fechadura, batente e guia do batente.

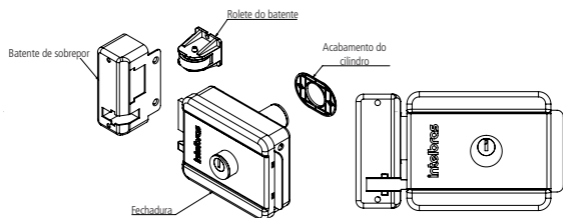

Conteúdo da embalagem:

- » 1 fechadura FX 500
- » 1 batente de sobrepôr
- » 1 rolete do batente
- » 4 parafusos autobrocante Philips 4 x 20 mm
- » 4 parafusos autoatarrachantes Philips 3 x 16 mm
- » 2 parafusos autoatarrachantes Philips 4 x 50 mm

## 2.1. Visão interna

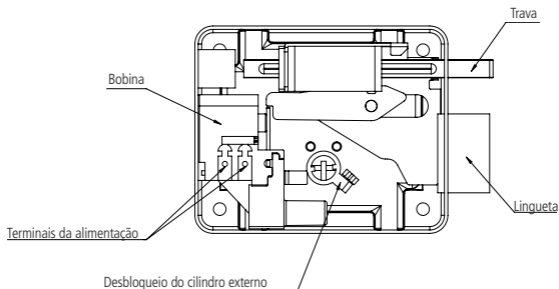

## 3. Instalação

A fechadura elétrica FX 500 foi desenvolvida para funcionamento com qualquer porteiro eletrônico ou fonte com saída 12 V / 1 A.

**Obs.:** nunca ligue direto na rede elétrica (110/220 V).

**Importante:** a fechadura deve ser corretamente fixada, de forma a ficar firmemente posicionada em relação ao batente e à folha da porta ou do portão, que deve ter uma estrutura resistente e indeformável, bem como dobradiças que o mantenham sempre alinhado verticalmente.

### 3.1. Utilização do gabarito

Com auxílio de uma fita adesiva, cole o gabarito na porta, na parte interna do ambiente de modo que a linha com a indicação "PORTA" no gabarito fique paralela à porta. A distância entre a porta e o batente deve ficar entre 5 e 7 mm. Marque os pontos de furação, e com auxílio de uma serra-copo de 27 mm (1.1/16"), faça um furo passante para o cilindro da fechadura. A furação recomendada para os parafusos é de 2,5 mm, caso utilize parafusadeira elétrica, não é necessário a furação para os parafusos, pois estes são autobrocantes.

**Obs.:** o gabarito está incluso na embalagem.

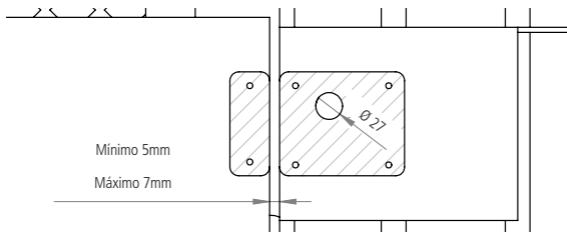

### 3.2. Fixação da fechadura na porta

A fechadura é montada sobre a porta através de 4 parafusos, conforme a figura a seguir:

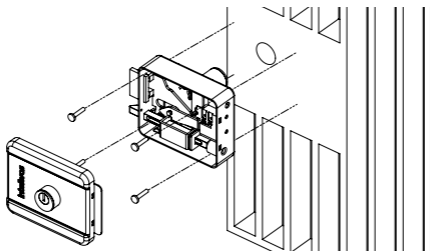

### 3.3. Instalação do acabamento do cilindro

Após a fechadura estar fixa na porta, instale o espelho de acabamento do cilindro externo.

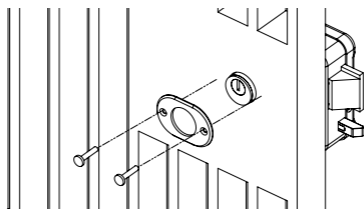



### 3.4. Instalação do batente de sobrepôr

Conforme a figura a seguir, o batente é fixo por dois parafusos na parte frontal e dois parafusos na parte superior.

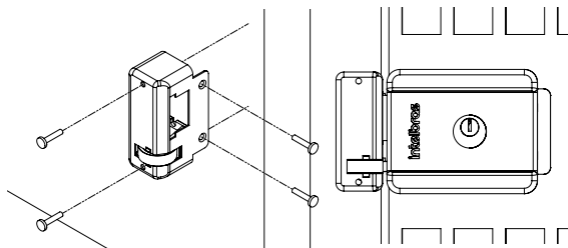

### 3.5. Instalação finalizada

Após a conclusão da instalação, a fechadura deve ficar como na imagem abaixo.

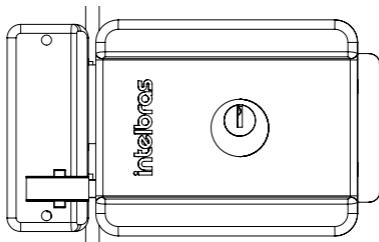

### 3.6. Troca do cilindro

Caso seja necessário a troca do cilindro, basta retirar os parafusos que o fixam na fechadura, e para o cilindro da tampa, basta retirar primeiramente a trava e em seguida os dois parafusos, conforme a imagem abaixo.

**Atenção:** nunca remova o cilindro com a chave inserida no mesmo.

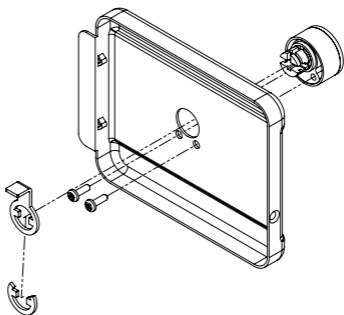

### 3.7. Ligação elétrica da fechadura

A fechadura é compatível com toda a linha de porteiros eletrônicos, video-porteiros e controladores de acesso que trabalham com 12 V. Sempre pré-configure a temporização de fontes ou controladores de acesso para tempos próximos a 1 segundo. Seguem abaixo alguns exemplos de instalação.

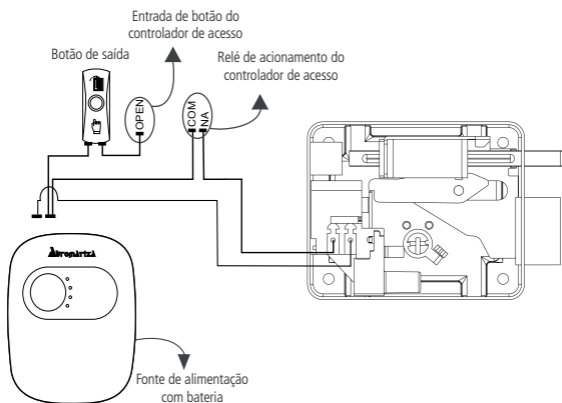

*Fechadura ligada a um controle de acesso*

Porteiro eletrônico

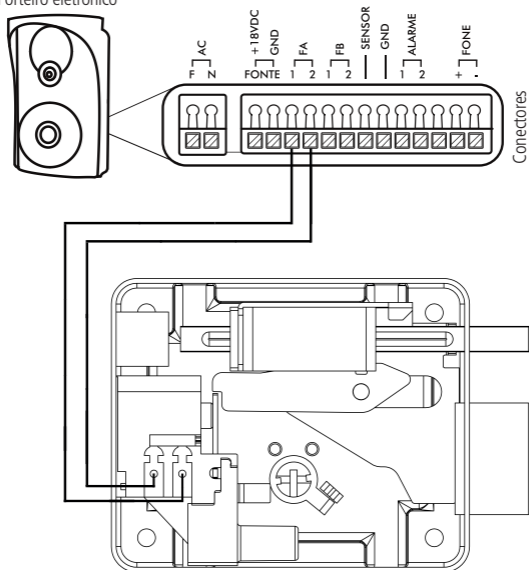

*Fechadura ligada a um porteiro eletrônico*

### 3.8. Tabela de bitola de fios

Distância em metros	Bitola do fio em mm <sup>2</sup>
0 - 50	1,0
0 - 100	2,5

**Obs.:** tabela válida para fios de cobre de boa qualidade.

## 4. Dúvidas frequentes

---

<b>Problema</b>	<b>Solução</b>
Mesmo com acionamento da fechadura pelo porteiro eletrônico a fechadura não destrava.	<ul style="list-style-type: none"><li>» Verifique se está chegando alimentação à bobina da fechadura.</li><li>» Confira se a bitola do fio esta conforme o recomendado na tabela do item.</li></ul>

---

# Termo de garantia

---

Fica expresso que esta garantia contratual é conferida mediante as seguintes condições:

---

Nome do cliente:

Assinatura do cliente:

Nº da nota fiscal:

Data da compra:

Modelo:

Nº de série:

Revendedor:

---

1. Todas as partes, peças e componentes do produto são garantidos contra eventuais vícios de fabricação, que porventura venham a apresentar, pelo prazo de 2 (dois) anos – sendo este de 90 (noventa) dias de garantia legal e 21 (vinte e um) meses de garantia contratual –, contado a partir da data da compra do produto pelo Senhor Consumidor, conforme consta na nota fiscal de compra do produto, que é parte integrante deste Termo em todo o território nacional. Esta garantia contratual compreende a troca expressa de produtos que apresentarem vício de fabricação. Caso não seja constatado vício de fabricação, e sim vício(s) proveniente(s) de uso inadequado, o Senhor Consumidor arcará com essas despesas.
2. A instalação do produto deve ser feita de acordo com o Manual do Produto e/ou Guia de Instalação. Caso seu produto necessite a instalação e configuração por um técnico capacitado, procure um profissional idôneo e especializado, sendo que os custos desses serviços não estão inclusos no valor do produto.
3. Constatado o vício, o Senhor Consumidor deverá imediatamente comunicar-se com o Serviço Autorizado mais próximo que conste na relação oferecida pelo fabricante – somente estes estão autorizados a examinar e sanar o defeito durante o prazo de garantia aqui previsto. Se isso não for respeitado, esta garantia perderá sua validade, pois estará caracterizada a violação do produto.

4. Na eventualidade de o Senhor Consumidor solicitar atendimento domiciliar, deverá encaminhar-se ao Serviço Autorizado mais próximo para consulta da taxa de visita técnica. Caso seja constatada a necessidade da retirada do produto, as despesas decorrentes, como as de transporte e segurança de ida e volta do produto, ficam sob a responsabilidade do Senhor Consumidor.
5. A garantia perderá totalmente sua validade na ocorrência de quaisquer das hipóteses a seguir: a) se o vício não for de fabricação, mas sim causado pelo Senhor Consumidor ou por terceiros estranhos ao fabricante; b) se os danos ao produto forem oriundos de acidentes, sinistros, agentes da natureza (raios, inundações, desabamentos, etc.), umidade, tensão na rede elétrica (sobretensão provocada por acidentes ou flutuações excessivas na rede), instalação/uso em desacordo com o manual do usuário ou decorrentes do desgaste natural das partes, peças e componentes; c) se o produto tiver sofrido influência de natureza química, eletromagnética, elétrica ou animal (insetos, etc.); d) se o número de série do produto tiver sido adulterado ou rasurado; e) se o aparelho tiver sido violado.
6. Esta garantia não cobre perda de dados, portanto, recomenda-se, se for o caso do produto, que o Consumidor faça uma cópia de segurança regularmente dos dados que constam no produto.
7. A Intelbras não se responsabiliza pela instalação deste produto, e também por eventuais tentativas de fraudes e/ou sabotagens em seus produtos. Mantenha as atualizações do software e aplicativos utilizados em dia, se for o caso, assim como as proteções de rede necessárias para proteção contra invasões (hackers). O equipamento é garantido contra vícios dentro das suas condições normais de uso, sendo importante que se tenha ciência de que, por ser um equipamento eletrônico, não está livre de fraudes e burlas que possam interferir no seu correto funcionamento.

Sendo estas as condições deste Termo de Garantia complementar, a Intelbras S/A se reserva o direito de alterar as características gerais, técnicas e estéticas de seus produtos sem aviso prévio.

O processo de fabricação deste produto não é coberto pelos requisitos da ISO 14001.

Todas as imagens deste manual são ilustrativas.

# intelbras

## **FX 500**

### **Cerradura eléctrica**

Felicitaciones, usted acaba de adquirir un producto con la calidad y seguridad Intelbras.

La cerradura eléctrica FX 500 es de sobreponer y posee cilindro fijo con 40 mm de longitud.

Para uso en puertas/portones de metal o madera, es fabricada en acero con acabado en color negro, para ser instalada en puertas o portones con apertura hacia dentro del ambiente, a la derecha oa la izquierda.

# Cuidados de seguridad

---

- » La cerradura no debe instalarse mirando al exterior de las portones.
- » No permita el acceso al lado interno de la cerradura cuando se instala en puertas y portones huecos.
- » Instale la cerradura sólo en lugares cubiertos.
- » La distancia recomendada del cuerpo de la cerradura hasta el borde del batiente es de 5 a 7 mm.
- » Siempre instale el conjunto completo, cerradura + batiente de la FX 500.
- » Recomendado realizar el mantenimiento preventivo cada 6 meses.
- » Reapretar los tornillos de fijación.
- » Utilizar grasa de silicona en los lugares con resorte indicados a continuación.

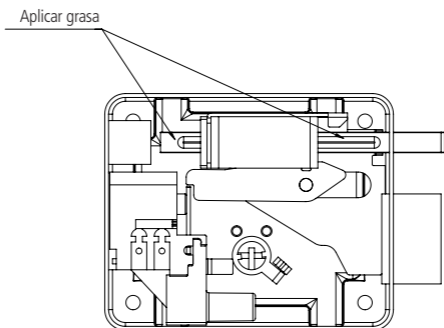



# 1. Especificaciones técnicas

Modelo	Cerradura eléctrica FX 500
Aplicación	Puertas de metal o madera con abertura a la derecha o a la izquierda, para dentro del ambiente.
Accionamiento manual	3 llaves para abertura a través de los cilindros externos e internos.
Memoria mecánica	Desbloquea al primer impulso
Cilindro	Fijo con 40 mm de longitud
Alimentación	12 V AC/DC
Consumo	10 W
Dimensiones (A x A x P)	126 x 96 x 37 mm
Peso	1,30 kg

## 2. Producto

El producto está compuesto por: cerradura, batiente y guía del batiente.

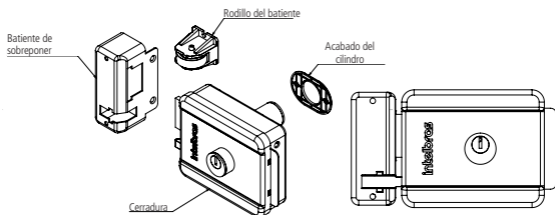

Contenido del embalaje:

- » 1 cerradura FX 500
- » 1 batiente de sobreponer
- » 1 rodillo del batiente
- » 4 tornillos autoroscantes Philips 4 x 20 mm
- » 4 tornillos autoroscantes Philips 3 x 16 mm
- » 2 tornillos autoroscantes Philips 4 x 50 mm

## 2.1. Visión interna

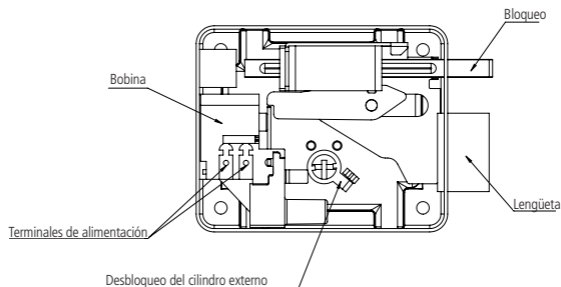

## 3. Instalación

La cerradura eléctrica FX 500 ha sido desarrollada para funcionar con cualquier portero electrónico o fuente con salida 12 V / 1 A.

**Obs.:** nunca conecte directamente a la red eléctrica (110/220 V).

**Importante:** la cerradura debe estar correctamente fijada, de forma que quede firmemente posicionada en relación al batiente y a la hoja de la puerta o del portón, que debe tener una estructura resistente e indeformable, así como bisagras que lo mantengan siempre alineado verticalmente.

### 3.1. Utilización de plantilla

Con ayuda de una cinta adhesiva, pegue la plantilla en la puerta, en la parte interna del ambiente, de modo que la línea con la indicación "PUERTA" en la plantilla quede paralela a la puerta. La distancia entre la puerta y el tope debe estar entre 5 y 7 mm. Marque los puntos de perforación, y con ayuda de una sierra de 27 mm (1.1 / 16"), haga un agujero pasante para el cilindro de la cerradura. La perforación recomendada para los tornillos es de 2,5 mm, si utiliza taladro, no es necesario el taladrado para los tornillos, pues éstos son autoroscantes.

**Obs.:** la plantilla está incluida en el embalaje.

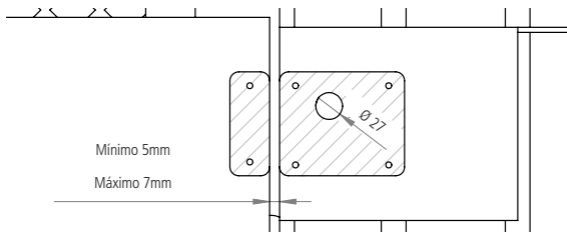

### 3.2. Fijación de la cerradura en la puerta

La cerradura se monta sobre la puerta a través de 4 tornillos, según la figura siguiente:

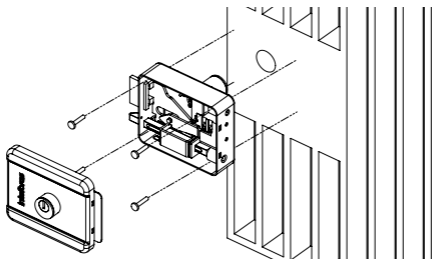

### 3.3. Instalación del acabado del cilindro

Una vez cerrada la cerradura en la puerta, instale el espejo de acabado del cilindro externo.

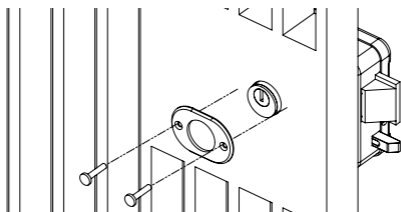

### 3.4. Instalación del batiente de sobreponer

Conforme a la figura siguiente, el batiente se fija por dos tornillos en la parte frontal y dos tornillos en la parte superior.

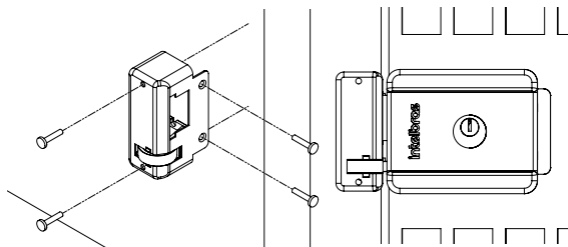

### 3.5. Instalación finalizada

Una vez finalizada la instalación, la cerradura debe quedar como en la siguiente imagen.

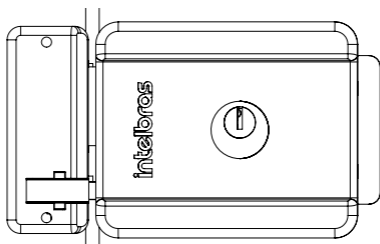

### 3.6. Cambio del cilindro

Si es necesario el cambio del cilindro, basta retirar los tornillos que lo fijan en la cerradura, y para el cilindro de la tapa, basta retirar primero el bloqueo y luego los dos tornillos, conforme la imagen abajo.

**Atención:** nunca quite el cilindro con la llave insertada en el mismo.

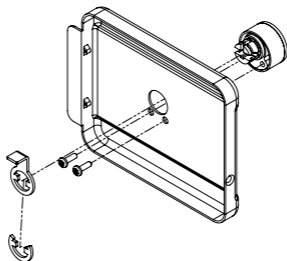

### 3.7. Conexión eléctrica de la cerradura

La cerradura es compatible con toda la línea de porteros electrónicos, videoporteros y controladores de acceso que trabajan con 12 V. Siempre preconfigura la temporización de fuentes o controladores de acceso para tiempos próximos a 1 segundo. A continuación se incluyen algunos ejemplos de instalación.

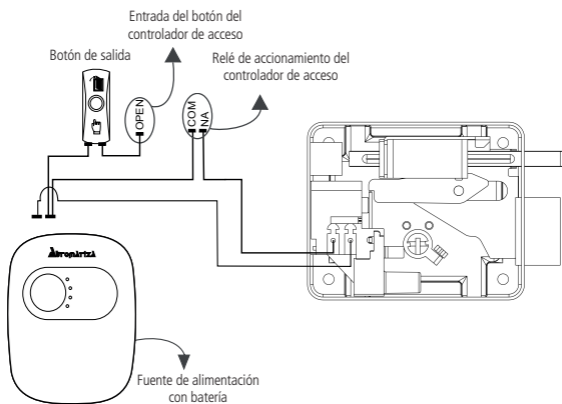

*Cerradura conectada a un control de acceso*

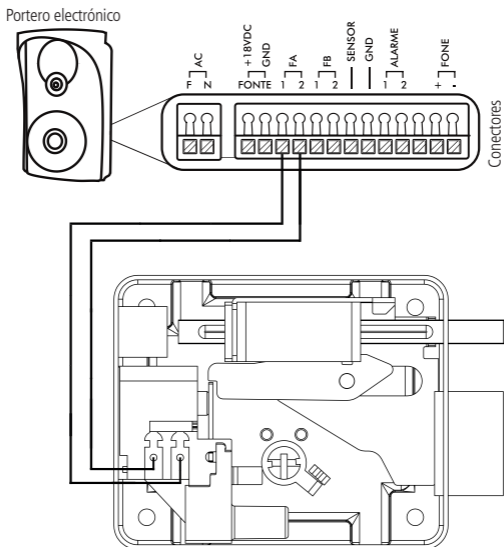

*Cerradura conectada a un portero electrónico*

### 3.8. Tabla de calibres de cables

Distancia en metros	Calibre del cable en mm <sup>2</sup>
0 - 50	1,0
0 - 100	2,5

**Obs.:** tabla válida para los cables de cobre de buena calidad.

## 4. Dudas frecuentes

---

<b>Problema</b>	<b>Solución</b>
Incluso con accionamiento de la cerradura por el portero electrónico la cerradura no se abre.	<ul style="list-style-type: none"><li data-bbox="583 236 928 323">» Compruebe que está llegando alimentación a la bobina de la cerradura.</li><li data-bbox="583 336 928 422">» Compruebe si el calibre del cable esta conforme a lo recomendado en la tabla del punto.</li></ul>

---

# Póliza de garantía

---

Este documento solamente es válido en el territorio de la República Mexicana.

Importado por:

## **Industria de Telecomunicación Electrónica Brasileña de México S.A. de C.V.**

Avenida Félix Cuevas, 301 - 205 - Colonia Del Valle

Delegación Benito Juárez - C.P. 03100 - México - D.F.

Teléfono: + 52 (55) 56 87 74 84

soporte.tec@intelbras.com.mx | [www.intelbras.com](http://www.intelbras.com)

Industria de Telecomunicación Electrónica Brasileña de México S.A. de C.V, se compromete a reparar o cambiar las piezas y componentes defectuosos del producto, incluyendo la mano de obra, o bien, el producto entero por un período de 1 año (3 meses por norma y 9 meses adicionales otorgados por el fabricante) a partir de la fecha de compra. Para hacer efectiva esta garantía, solamente deberá presentarse el producto en el Centro de Servicio, acompañado por: esta póliza debidamente sellada por el establecimiento en donde fue adquirido, o la factura, o el recibo, o el comprobante de compra, en donde consten los datos específicos del producto. Para las ciudades en donde no hay un centro de servicio, deberá solicitarse una recolección mediante el servicio de paquetería asignado por Intelbras, sin ningún costo adicional para el consumidor. El aparato defectuoso debe ser revisado en nuestro Centro de Servicio para evaluación y eventual cambio o reparación. Para instrucciones del envío o recolección favor comunicarse al Centro de Servicio:

## **Centro de Servicio y Distribuidor Autorizado**

Intelbras

Avenida Félix Cuevas, 301 - 205 - Colonia Del Valle

Delegación Benito Juárez - C.P. 03100 - México - D.F.



56 87 74 84 Ciudad de México

01800 000 7484 Larga Distancia Nacional Sin Costo

soporte.tec@intelbras.com.mx

El tiempo de reparación en ningún caso será mayor de 30 días naturales contados a partir de la fecha de recepción del producto en el Centro de Servicio.

**ESTA GARANTÍA NO ES VÁLIDA EN LOS SIGUIENTES CASOS:**

- a. Cuando el producto ha sido utilizado en condiciones distintas a las normales.
- b. Cuando el producto no ha sido instalado o utilizado de acuerdo con el Manual de Usuario proporcionado junto con el mismo.
- c. Cuando el producto ha sido alterado o reparado por personas no autorizadas por Industria de Telecomunicación Electrónica Brasileña de México S.A de C.V.
- d. Cuando el producto ha sufrido algún daño causado por: accidentes, siniestros, fenómenos naturales (rayos, inundaciones, derrumbes, etc.), humedad, variaciones de voltaje en la red eléctrica, influencia de naturaleza química, electromagnética, eléctrica o animal (insectos, etc.).
- e. Cuando el número de serie ha sido alterado.

Con cualquier Distribuidor Autorizado, o en el Centro de Servicio podrá adquirir las partes, componentes, consumibles y accesorios.

### **Datos del producto y distribuidor.**

Producto:	Colonia:
Marca:	C.P.:
Modelo:	Estado:
Número de serie:	Tipo y número de comprobante de compra:
Distribuidor:	Fecha de compra:
Calle y número:	Sello:

# Término de garantía

---

Queda expreso que esta garantía contractual es entregada mediante a las siguientes condiciones:

---

Nombre del cliente:

Firma del cliente:

Nº de la nota fiscal:

Fecha de la compra:

Modelo:

Nº de serie:

Revendedor:

---

1. Todas las partes, piezas y componentes del producto están garantizados contra eventuales vicios de fabricación, que puedan presentarse, por el plazo total de 2 (dois) años – sendo este de 90 (noventa) días de garantía legal e 21 (vinte e um) meses, sumadas la garantía legal y contractual, contados a partir de la fecha de la compra del producto por el Señor Consumidor, conforme consta en la factura de compra del producto, que es parte integrante de este Término en todo el territorio nacional. Esta garantía contractual comprende el cambio expreso de productos que presentan vicio de fabricación. En el caso que no sea constatado vicio de fabricación, y si vicio(s) proveniente(s) de uso inadecuado, el Señor Consumidor será responsable de estos gastos.
2. La instalación del producto debe ser hecha de acuerdo con el Manual del Producto y/o Guía de Instalación. En el caso que su producto necesite la instalación y configuración por un técnico capacitado, busque a un profesional idóneo y especializado, siendo que los costos de estos servicios no están incluidos en el valor del producto.
3. Constatado el vicio, el Señor Consumidor deberá inmediatamente comunicarse con el Servicio Autorizado más cercano que conste en la relación ofrecida en el sitio *www.intelbras.com*, pues que exclusivamente estos están autorizados a examinar y sanar el defecto durante el plazo de garantía aquí previsto. Si esto no es respetado, esta garantía perderá su validez, ya que estará caracterizada la violación del producto.
4. En la eventualidad que el Señor Consumidor solicite atención domiciliaria, deberá enviarse al Servicio Autorizado más cercano para consulta de la tasa de visita técnica. En el caso sea constatada la necesidad de la retirada del producto, los gastos derivados, como las de transporte y seguridad de ida y vuelta del producto, quedan bajo la responsabilidad del Señor Consumidor.

5. La garantía perderá totalmente su validez en la ocurrencia de cualesquiera de las hipótesis a continuación: a) si el vicio no es de fabricación, pero si causado por el Señor Consumidor o por terceros extraños al fabricante; b) si los daños al producto son oriundos de accidentes, siniestros, agentes de la naturaleza (rayos, inundaciones, desprendimientos, etc.), humedad, tensión en la red eléctrica (sobretensión provocada por accidentes o fluctuaciones excesivas en la red), instalación/uso en desacuerdo con el manual del usuario o derivados del desgaste natural de las partes, piezas y componentes; c) si el producto ha sufrido influencia de naturaleza química, electromagnética, eléctrica o animal (insectos, etc.); d) si el número de serie del producto ha sido adulterado o rayado; e) si el aparato ha sido violado.
6. Esta garantía no cubre la pérdida de datos, por lo tanto, se recomienda, si es el caso específicamente del producto, que el Consumidor haga una copia de seguridad regularmente de los datos que constan en el producto.
7. Intelbras no se hace responsable por la instalación de este producto, y también por eventuales intentos de fraudes y/o sabotajes en sus productos. Se recomienda que el Señor Consumidor mantenga las actualizaciones del software y aplicaciones utilizadas en día, si es el caso, así como las protecciones de red necesarias para protección contra invasiones (hackers). El equipamiento está garantizado contra vicios dentro de sus condiciones normales de uso, siendo importante que se tenga consciencia de que, por ser un equipamiento electrónico, no está libre de fraudes y violaciones que puedan interferir en su correcto funcionamiento.

Siendo estas las condiciones de este Término de Garantía complementaria, Intelbras S/A se reserva el derecho de alterar las características generales, técnicas y estéticas de sus productos sin previo aviso.

El proceso de fabricación de este producto no está cubierto por los requisitos de la norma ISO 14001.

Todas las imágenes de este manual son ilustrativas.

# intelbras

---



*fale com a gente / hable con nosotros*

## **Brasil**

**Suporte a clientes:** (48) 2106 0006

**Fórum:** [forum.intelbras.com.br](http://forum.intelbras.com.br)

**Suporte via chat:** [intelbras.com.br/suporte-tecnico](http://intelbras.com.br/suporte-tecnico)

**Suporte via e-mail:** [suporte@intelbras.com.br](mailto:suporte@intelbras.com.br)

**SAC:** 0800 7042767

**Onde comprar? Quem instala?:** 0800 7245115

## **México**

**Contactos para clientes en México:**

[soporte.tec@intelbras.com.mx](mailto:soporte.tec@intelbras.com.mx)

## **Otros países**

[soporte@intelbras.com](mailto:soporte@intelbras.com)

Importado no Brasil por: / Importado en Brasil por:

Intelbras S/A – Indústria de Telecomunicação Eletrônica Brasileira

Rodovia SC 281, km 4,5 – Sertão do Maruim – São José/SC – 88122-001

CNPJ 82.901.000/0014-41 – [www.intelbras.com.br](http://www.intelbras.com.br) | [www.intelbras.com](http://www.intelbras.com)

01.18

Origem: China  
Fabricado en China