

intelbras

Manual do usuário

AMT 2018 E
AMT 2018 EG
AMT 2118 EG



AMT 2018 E, AMT 2018 EG e AMT 2118 EG

Central de alarme

Parabéns, você acaba de adquirir um produto com a qualidade e segurança Intelbras.

As centrais de alarme monitoradas AMT 2018 E, 2018 EG e AMT 2118 EG possuem tecnologia avançada e são de fácil programação. Dispõem de 8 memórias para números de telefone, função *Pânico*, função *Emergência*, zona *24 horas*, carregador de bateria inteligente com proteção contra curto-circuito ou inversão de polaridade; temporização e função de teste de sensores. Podem ser conectadas a sensores de abertura, infravermelho, impacto e outros. Reportam eventos para 2 destinos IP (empresas de monitoramento) e tem opção de configuração remota via TCP/IP.

Índice

1. Especificações técnicas	8
2. Características	8
3. Itens que acompanham o produto	9
4. Instalação	9
4.1. Fonte de alimentação da central de alarme (full range 90 e 265 Vac)	11
4.2. Saída auxiliar (AUX)	12
4.3. Barramento T1T2	13
4.4. Teclados	13
Descrição das cores do cabo de 6 vias para o barramento T1T2	14
Zonas do teclado	14
Jumper de endereçamento do teclado	14
Tamper do teclado	14
Conector do barramento T1T2	15
Conector do barramento AB (somente para o XAT 4000 LCD)	18
Jumper de casamento de impedância para o barramento AB (somente para o XAT 4000 LCD)	18
Jumper para seleção do barramento T1T2 (somente para o XAT 4000 LCD)	19
4.5. Receptor XAR 4000 Smart (opcional)	19
Jumpers de endereçamento do receptor	20
Jumper JP5 para seleção do barramento T1T2	20
Jumper JP6 para casamento de impedância	20
Jumper JP7 é utilizado para escolher o modo de recepção OOK	21
Conector do barramento de comunicação AB (RS485)	21
Conector do barramento de comunicação T1T2	21
Conector de alimentação	22
4.6. Zonas	23
(0) Zona simples sem resistor de final de linha	24
(1) Zona simples sem resistor de final de linha e com detecção de tamper	25
(2) Zona simples com resistor de final de linha e detecção de curto-circuito da fiação	26
(3) Zona simples com resistor de final de linha, detecção de tamper e de curto-circuito da fiação	26
(4) Zona dupla sem resistor de final de linha	27
(5) Zona dupla sem resistor de final de linha e com detecção de tamper	28
(6) Zona dupla com resistor de final de linha, detecção de tamper e de curto-circuito da fiação	29
(7) Duplicação em paralelo com detecção de curto-circuito da fiação	30
4.7. Bateria (cabo paralelo bicolor)	30
4.8. Linha e fone	31
4.9. Sirene	32
4.10. PGM	32

5. Operação	33
5.1. Descrição das indicações	33
Teclados XAT 2000 LCD/XAT 4000 LCD	33
Teclado XAT 3000 LED	34
5.2. Exibição de problemas	34
5.3. Exibição das zonas nos teclados XAT 2000 LCD/XAT 4000 LCD	35
5.3.1. Até a zona 10	35
5.3.2. Acima da zona 10	35
5.4. Exibição do buffer de disparos	36
5.5. Descrição da sinalização dos LEDs das placas da central de alarme	36
LEDs da placa base da central	36
LEDs da placa expansora GPRS	36
5.6. Funções especiais	37
Tecla 1 pressionada por 2 segundos (somente para AMT 2118 EG a partir da versão 1.20)	37
Tecla 3 pressionada por 2 segundos (somente para AMT 2118 EG a partir da versão 1.20)	37
Tecla 4 pressionada por 2 segundos (somente para AMT 2118 EG a partir da versão 1.20)	37
Tecla 6 pressionada por 2 segundos (somente para AMT 2118 EG a partir da versão 1.20)	37
Tecla 9 pressionada por 2 segundos	37
Tecla Anular pressionada por 2 segundos	38
5.7. Particionamento	38
5.8. Ativação/desativação da central de alarme	38
Ativação/desativação em sistemas não particionados	38
Ativação/desativação em sistemas particionados	39
5.9. Anulação temporária de zonas (bypass)	40
Visualização de zonas anuladas	40
5.10. Acesso remoto via telefone	40
Ativar/desativar o sistema com a senha master	41
Acessar menu de funções	41
6. Programação	41
6.1. Nova etiqueta QR Code	42
6.2. Entrar no modo de programação	43
Permissão das senhas de programação	43
Entrar em modo de programação com a senha do instalador	43
Entrar em modo de programação com a senha master	43
6.3. Orientações sobre a programação da central	43
Utilizando os teclados XAT 2000 LCD/XAT 4000 LCD	43
Utilizando o teclado XAT 3000 LED	46
6.4. Modo de edição com visualização	49
Edição de teclas	49
6.5. Senhas	50
Definição das senhas	50
Programação de senhas utilizando a senha do instalador	50
Programação de senhas utilizando a senha master	51
Reset temporário da senha master e do instalador	51
Permissões das senhas	51

6.6. Atributos de usuário	53
Atributos de usuário (somente para AMT 2118 EG a partir da versão 1.20)	53
6.7. Configuração rápida para monitoramento	53
Monitoramento via Ethernet	53
Monitoramento via GPRS	55
6.8. Programar SMS	58
6.9. Configurações de telefonia e monitoramento	59
Programação de telefones	59
Exclusão de um número telefônico	59
Testando os telefones programados	60
Download/upload	60
Programação do número de toques	60
Funções especiais	60
Conta de monitoramento	61
Reset de eventos pendentes	62
Modo de reportagem	62
Atendimento forçado	65
Número de tentativas para reportar um evento	65
Bloqueio do envio de eventos	65
Nível do sinal DTMF gerado	68
Configurações para operação através da internet	68
Opções do canal Ethernet	72
Configurações para GPRS (General Packet Radio Service)	72
Busca dos dados da rede celular (somente na AMT 2118 EG a partir da versão 1.60 da CPU GPRS/ETH)	72
Intervalo do Heartbeat GPRS (teste de link)	74
6.10. Habilitar/desabilitar AMT Mobile	75
6.11. Tipos de emergências que a central possui e onde se localiza no manual	75
6.12. Tipos de testes que a central possui e onde se localiza no manual	75
6.13. Tipos de Reset que a central possui e onde se localiza no manual	76
6.14. Funções via SMS	76
Envio de mensagens SMS	76
Opções do canal GPRS	76
Selecionar eventos SMS	77
Telefone para SMS	77
Operação remota por SMS	78
Alteração do nome da central de alarme (esta programação só poderá ser feita por meio de um teclado LCD ou pelo software AMT Remoto)	78
6.15. Dispositivos sem fio	78
Controle remoto	78
Sensores sem fio	79
Emergência médica sem fio	79
Controle remoto para PGM	79
Pânico e incêndio sem fio	80
Reset dos dispositivos sem fio	81

6.16. Cadastro facilitado dos dispositivos sem fio	81
Cadastro dos controles remotos sem fio	81
Cadastro dos sensores sem fio	81
Cadastro do pânico sem fio	81
Cadastro do pânico silencioso sem fio	81
Cadastro do incêndio sem fio	81
Cadastro da emergência médica sem fio	81
Cadastro das PGMs sem fio	81
6.17. Configurações de zona.	82
Habilitar/desabilitar zonas	82
Configuração da ligação de sensores	83
Funções das zonas	83
Anulação de zonas pelo modo de programação	84
Programar o particionamento da central	85
Partição da zona	85
Modo de operação da zona	86
Tempo da zona inteligente	87
Cancelamento automático de zonas	87
Anunciador de presença	88
Atributos de zona	88
6.18. Saídas PGM	89
Somente para teclados XAT 2000 LCD/XAT 4000 LCD	91
6.19. Configurações de tempo	91
Relógio	91
Calendário	91
Habilitar o bipe da sirene na ativação/desativação do sistema	92
Habilitar o bipe da sirene na ativação/desativação pelo controle remoto	92
Habilitar o bipe da sirene na ativação/desativação pelo teclado	92
Tempo da sirene	93
Temporização de entrada	93
Temporização de saída	94
Teste periódico	94
6.20. Autoativação	95
Exemplo 1	95
Exemplo 2	95
Autoativação por inatividade	95
Autoativação por horário	95
Autoativação e Autodesativação programadas	96
6.21. Teste de sensores	100
6.22. Teste da bateria de sensores sem fio	100
6.23. Limpeza da indicação de bateria fraca e problemas no barramento	101
6.24. Ativação/desativação de funções	101
Configurações gerais	101

6.25. Sensores de corte de sirene, curto-circuito da sirene e corte de linha telefônica	103
6.26. Problema gera disparo	103
6.27. Tempo para envio da falha de AC	104
6.28. Edição das mensagens dos teclados XAT 2000 LCD/XAT 4000 LCD	104
6.29. Reset das mensagens dos teclados XAT 2000 LCD/XAT 4000 LCD	105
6.30. Reset do sistema	105
Reset temporário da senha master e do instalador	105
Reset pelo modo de programação	106
7. Resumo das programações da central AMT 2018 E, AMT 2018 EG e AMT 2118 EG	106
Termo de garantia	121

1. Especificações técnicas

Alimentação	AC	AC 90 a 265 V (recomenda-se a utilização de um cabo com bitola ≥ 1 mm)	
	DC	Bateria de 12 V (não fornecida)	
Temperatura operacional		-10 °C a 50 °C e 90% de umidade	
Dimensões (L x A x P)	AMT 2018 E e AMT 2018 EG	Do produto	84 x 290 x 273 mm
		Com embalagem individual	90 x 292 x 276 mm
	AMT 2118 EG	Do produto	95 x 209 x 275 mm
		Com embalagem individual	97 x 211 x 277 mm
Potência média ¹		AMT 2018 E: 5 W	
		AMT 2018 EG: 5,5 W	
		AMT 2118 EG: 5,5 W	
	Tipo da antena	Externa	
	Ganho da antena	0 dBi	
	Tipo do conector da antena	SMA	
Opcionais	Compatíveis com os seguintes produtos Intelbras ²	Sensores com fio	
		Sensores sem fio	
		Cercas elétricas	
		Teclados	
		Controles remotos	
		Receptores	

¹ Condições: central (com bateria) + 1 teclado XAT 2000 LCD ou um XAT 3000 LED.

² Para maiores informações, consulte o site www.intelbras.com.br.

Obs.: » O XAT 4000 LCD possui um consumo de 40% a mais que o XAT 2000 LCD.

» A AMT 2118 EG é acompanhada do teclado XAT 3000 LED.

Atenção: a tecnologia de comunicação sem fio, quando exposta a ambientes com radiação de potência elevada, pode sofrer interferências e ter seu desempenho prejudicado, por exemplo: locais próximos a torres de TV, estações de rádio AM/FM, estações de rádio amadores, etc.

2. Características

- » Suporte a 2 chips (cartões SIM) de celular (AMT 2018 EG e AMT 2118 EG).
- » Modem GPRS quadriband: compatível com a maioria das operadoras GSM nacionais (AMT 2018 EG e AMT 2118 EG).
- » Reportagem de eventos por linha telefônica, Ethernet e GPRS (AMT 2018 EG e AMT 2118 EG).
- » Teclado LCD (não acompanha a AMT 2118 EG, mas pode ser adquirido separadamente).
- » Visualização e programação dos parâmetros através do display LCD.
- » Capacidade para conexão de até 4 teclados e 4 receptores.
- » Programação remota via placa fax/modem, Ethernet e GPRS.
- » 64 senhas.
- » Monitorável pelos protocolos *Adenço Express* (somente via linha telefônica) e *Contact-ID*.
- » Supervisão de bateria, sirene, saída auxiliar e linha telefônica.
- » Buffer interno para 256 eventos.
- » 2 saídas PGM programáveis.
- » Visualização de problemas pelo teclado.
- » 18 zonas, sendo 8 zonas *Duplas* na central e mais 2 por teclado remoto (se estiver utilizando 4 teclados, serão 24 zonas).
Com os receptores XAR 2000 (opcional) e/ou XAR 4000 Smart (opcional) instalados no sistema:
 - » Controle remoto com identificação de usuário.
 - » Aceita até 128 dispositivos sem fio (compatível apenas com modulação OOK).
 - » Detecção de bateria baixa de sensores sem fio.
 - » Função *Teste* na bateria baixa de sensores sem fio.
 - » 24 zonas sem fio.

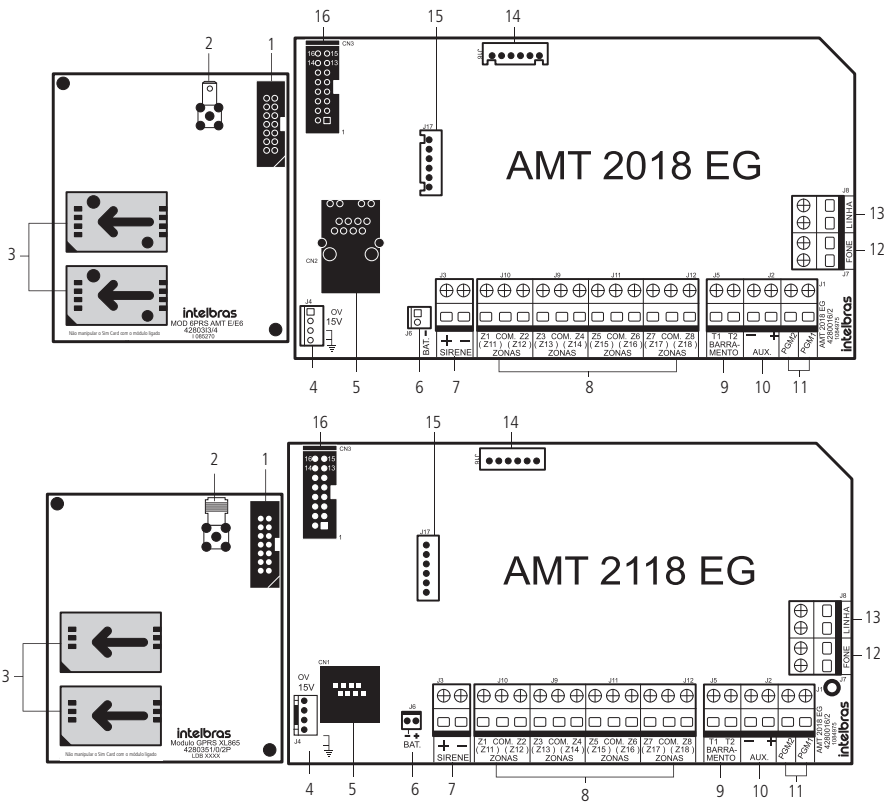

1. Conector para interligar a placa GPRS à placa da central.
2. Conector da antena da placa GPRS.
3. Conectores para chip 1 e chip 2.
4. Conector para interligar a placa da central ao cabo de 4 vias (preto, vermelho, laranja e amarelo) à fonte chaveada.
5. Conector para conexão do cabo de rede (Ethernet).
6. Conector para conexão do cabo de duas vias (preto e vermelho) da bateria à central de alarme.
7. Conector de saída de sirene.
8. Conectores de entradas de zonas para conexão dos sensores com fio.
9. Conector do Barramento digital T1T2 utilizado para controlar os teclados e receptores de dispositivos sem fio.
10. Conector da saída auxiliar da central de alarme.
11. Conector da saída programável PGM1 e PGM2.
12. Conector de saída para telefones.
13. Conector de entrada para linha telefônica.
14. Conector para gravação do micro da central.
15. Conector para gravação do micro que controla a placa GPRS.
16. Conector para o módulo GPRS.

Obs.: o módulo GPRS XL 865 é compatível somente com a central AMT 2118 EG, assim como o módulo GPRS AMT E/EG só é compatível com a central AMT 2018 EG.

4.1. Fonte de alimentação da central de alarme (full range 90 e 265 Vac)

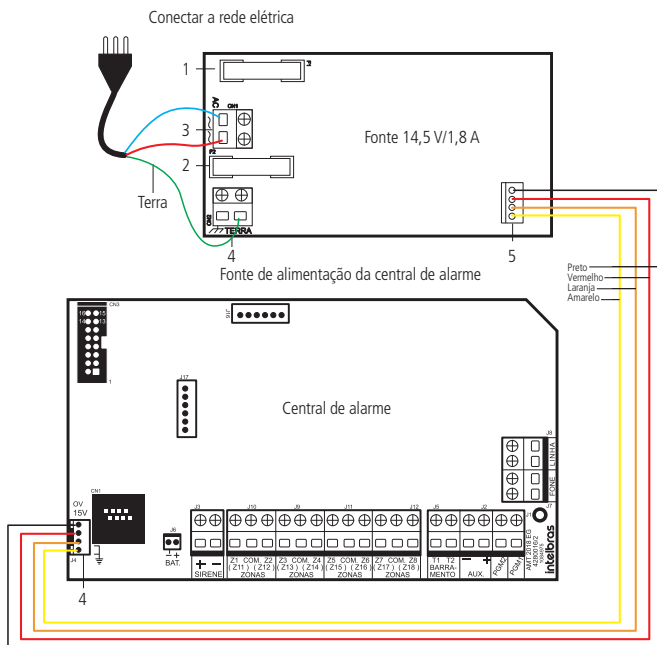

1. Fusível PTH 5,1x20 Retardo 250 V/1 A.
2. Fusível PTH 5,1x20 Retardo 250 V/1 A.
3. Entrada da rede elétrica 90 e 265 Vac - full range, ou seja, sem a necessidade de chave seletora de tensão. Desse modo, mesmo que ocorra alguma variação de tensão na rede elétrica, a central continuará funcionando normalmente.
4. Terra.
5. Saída DC de 14,5 Vdc/1,8 A para alimentar a central de alarme, atendendo às necessidades da maior parte das instalações.

Para ligar a Entrada da rede elétrica AC e também para o Terra, recomenda-se a utilização de um cabo de três pinos com bitola de 1 mm ou superior. Conecte o terminal Terra da fonte, conforme imagem acima, ao Terra de sua instalação elétrica.

Caso a sua instalação elétrica não possua aterramento, instale uma barra de aterramento e conecte o terminal a ela.

Atenção: é obrigatório que se faça esta conexão para que sua central tenha uma maior proteção contra raios e sobrecarga pela rede elétrica e/ou linha telefônica. Caso você não faça esta conexão, a central funcionará normalmente, mas ficará desprotegida contra estas sobrecargas. A garantia não cobre possíveis danos provocados por raios a central ou a qualquer outro equipamento conectado a mesma.

4.2. Saída auxiliar (AUX)

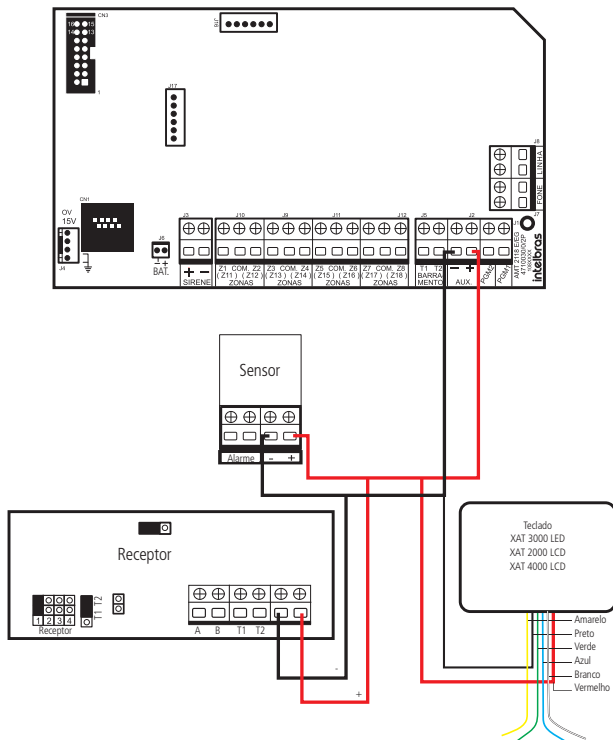

Recomenda-se a utilização de um cabo com bitola ≤ 26 AWG.

Esta saída é utilizada para alimentar acessórios, tais como sensores de infravermelho, teclado remoto, etc.

Atenção: ao ligar, observe a polaridade (+/-). Corrente máxima permitida: 1,2 A.

4.3. Barramento T1T2

Este borne é o barramento digital utilizado para controlar os teclados e receptores de dispositivos sem fio. Os teclados XAT 3000 LED, XAT 2000 LCD e o XAT 4000 LCD possuem um cabo de 6 vias, onde o fio *Amarelo* corresponde ao *T2* e o fio *Verde* ao *T1*. O XAR 4000 Smart não possui este cabo de 6 vias, mas é recomendado utilizar as mesmas cores, ou seja, o fio *Amarelo* para a entrada *T2* e o fio *Verde* para a entrada *T1*, desta forma a instalação ficará padronizada.

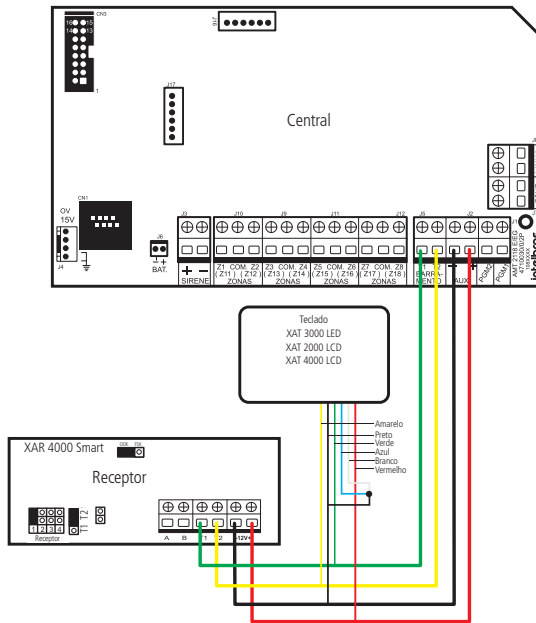

4.4. Teclados

- » XAT 3000 LED (opcional para a AMT 2018 E/AMT 2018 EG).
- » XAT 2000 LCD (opcional para a AMT 2118 EG).
- » XAT 4000 LCD (opcional para a AMT 2018 E/AMT 2018 EG e AMT 2118 EG).

As placas XAT 3000 LED e XAT 2000 LCD possuem os mesmos três tipos de conectores, por isso foram exibidas juntas. Já a placa do XAT 4000 LCD possui 6 conectores, ou seja, três a mais, portanto diferente dos outros dois teclados.

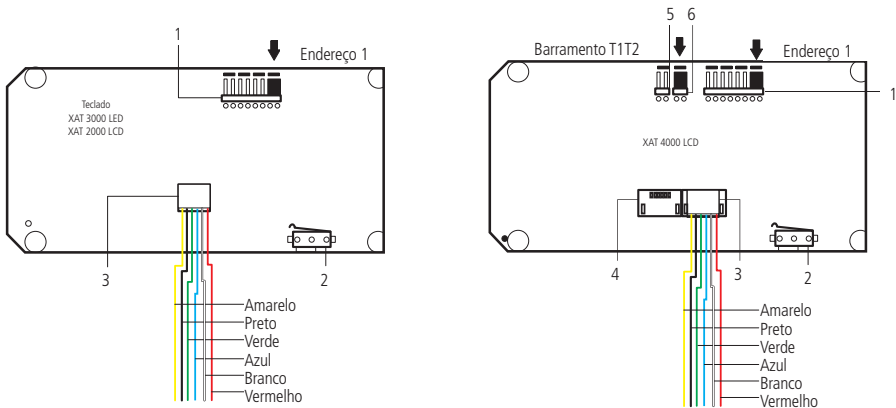

1. Jumper de endereçamento do teclado.
2. Tamper do teclado.
3. Conector do barramento T1T2.
4. Conector do barramento AB (RS485) - somente para o XAT 4000 LCD.
5. Jumper de casamento de impedância para barramento AB - somente para o XAT 4000 LCD.
6. Jumper para seleção do barramento T1T2 ou AB (RS485) - somente para o XAT 4000 LCD.

Obs.: lembrando que é possível utilizar todos os três modelos de teclado em conjunto, porém o primeiro deles tem que estar configurado para o endereço 1, o segundo no endereço 2, o terceiro no endereço 3 e o último teclado no endereço 4.

Descrição das cores do cabo de 6 vias para o barramento T1T2

Cor do fio	Descrição
Vermelho	Alimentação Vdc + 12 V
Branco	Zona_2
Azul	Zona_1
Verde	Barramento T1
Preto	Aterramento (-) e Comum para as zonas do teclado
Amarelo	Barramento T2

Obs.: o fio Branco (Zona 2) e o fio Azul (Zona 1) do teclado são entradas e não podem ser ligados nos bornes zonas da central. A estes fios devem ser ligados sensores com fio.

Zonas do teclado

A tabela a seguir, exibe as zonas dos teclados XAT 3000 LED, XAT 2000 LCD e XAT 4000 LCD. As duas zonas de cada teclado são simples e independe da configuração das zonas da central de alarme.

Teclado	Fio Azul	Fio Branco
Teclado 1	Zona 09	Zona 10
Teclado 2	Zona 19	Zona 20
Teclado 3	Zona 21	Zona 22
Teclado 4	Zona 23	Zona 24

Jumper de endereçamento do teclado

É permitido ligar no máximo 4 teclados por central. A posição do jumper no conector *Endereço* define qual será o Teclado 1, Teclado 2, Teclado 3 e o Teclado 4.

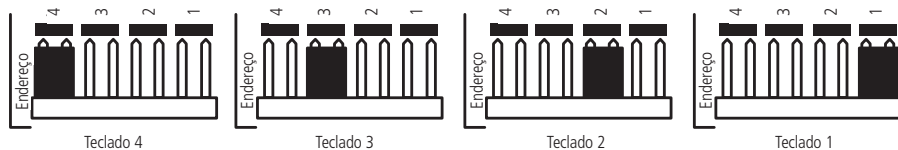

Tamper do teclado

É uma chave de proteção contraviolação do teclado.

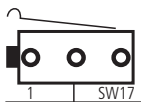

Obs.: se chave tamper for aberta, a sirene irá disparar caso a função Falhas (que geram disparos) estiver habilitada ou a central estiver ativada.

Conector do barramento T1T2

Vem conectado a ele (de fábrica), um cabo de 6 vias (6 cores) e cada cor tem sua respectiva descrição, conforme mencionado anteriormente na tabela *Descrição das cores do cabo de 6 vias para o barramento T1T2* na página 14.

A ligação do teclado deve ser feita com cabo 4×26 AWG ou superior, com comprimento máximo de 100 m e resistência total de até 10 Ω.

XAT 3000 LED e XAT 2000 LCD versão 2.0.0 ou superior

A imagem a seguir ilustra a instalação de um teclado com as duas zonas do teclado desabilitadas. Para cancelar somente uma das zonas, ligue o fio referente à zona a ser desabilitada no fio Preto.

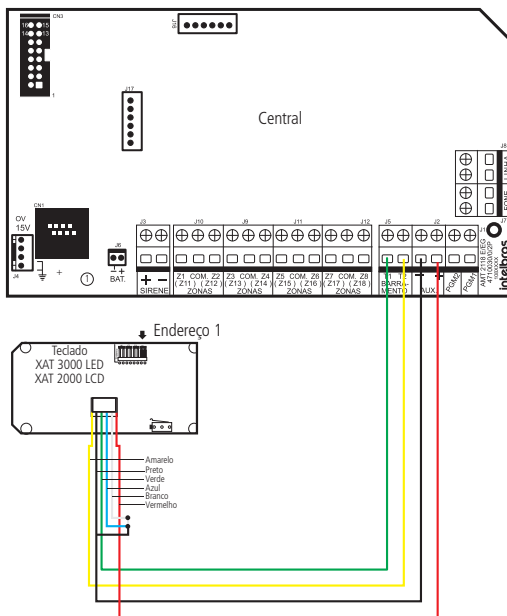

A imagem a seguir ilustra a instalação de um teclado na central e dois sensores ligados as duas zonas *Simple*. Como este teclado está com o endereço 1, as zonas ligadas a ele serão 9 (fio Azul) e 10 (fio Branco). Se for ligar mais de um teclado, voltar ao tópico *Zonas do teclado* para saber a correspondência entre o endereço e as zonas associadas a este teclado.

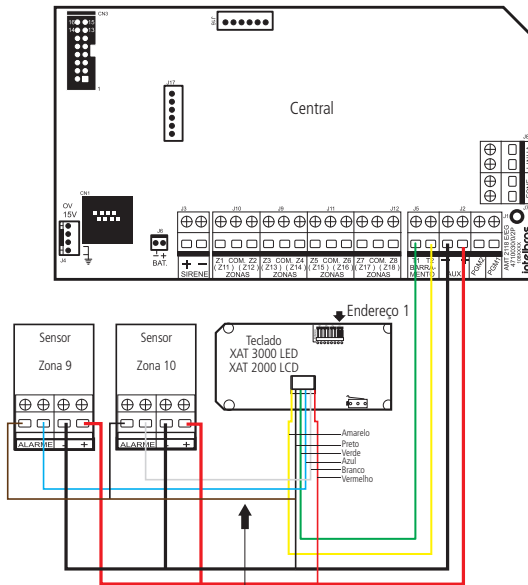

Este fio deve ficar o mais próximo possível do teclado

Atenção: caso deseje utilizar uma fonte externa (que atenda às especificações destes teclados) para alimentação do teclado, é obrigatório conectar o *Negativo* da saída da fonte ao *Negativo* (-) da saída auxiliar da placa CPU da Central de Alarme. Caso contrário, o teclado poderá apresentar falha de comunicação total ou intermitente com a central.

Obs.: se a função Falhas (que geram disparos) estiver habilitada ou a central estiver ativada, em caso de corte no fio de comunicação do teclado, a sirene irá disparar.

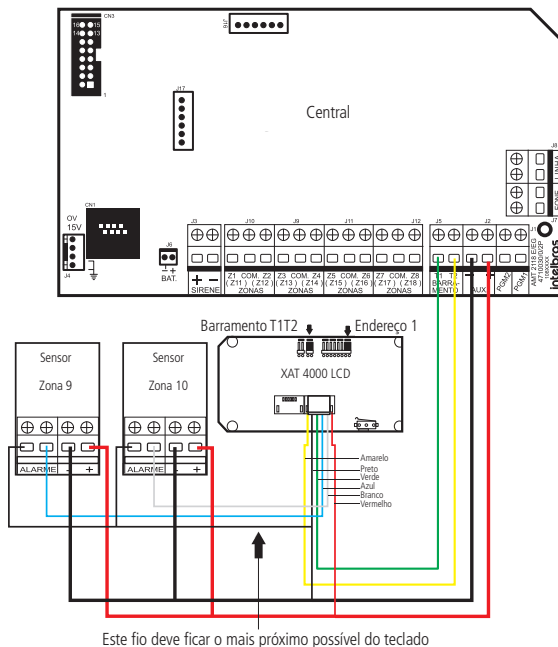

Atenção: caso deseje utilizar uma fonte externa (que atenda às especificações deste teclado) para alimentação do teclado, é obrigatório conectar o *Negativo* da saída da fonte ao *Negativo (-)* da saída auxiliar da placa CPU da Central de Alarme. Caso contrário, o teclado poderá apresentar falha de comunicação total ou intermitente com a central.

Obs.: se a função Falhas (que geram disparos) estiver habilitada ou a central estiver ativada, em caso de corte no fio de comunicação do teclado, a sirene irá disparar.

Conector do barramento AB (somente para o XAT 4000 LCD)

O barramento AB (RS485) é compatível somente com a central AMT 4010 Smart, ou seja, não pode ser utilizado com as centrais AMT 2018 E, AMT 2018 EG e AMT 2118 EG.

Jumper de casamento de impedância para o barramento AB (somente para o XAT 4000 LCD)

Quando o XAT 4000 LCD for utilizado com as centrais AMT 2018 E, AMT 2018 EG e AMT 2118 EG o jumper *JPR2* deve ficar *Aberto* (padrão de fábrica).

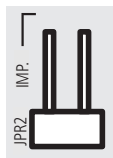

Jumper para seleção do barramento T1T2 (somente para o XAT 4000 LCD)

Para selecionar o barramento T1T2, o jumper *JPR3* deve ficar *Fechado*, conforme indicado pela seta na imagem a seguir. Observe que o cabo de 6 vias colorido deve estar conectado no barramento T1T2 (padrão de fábrica).

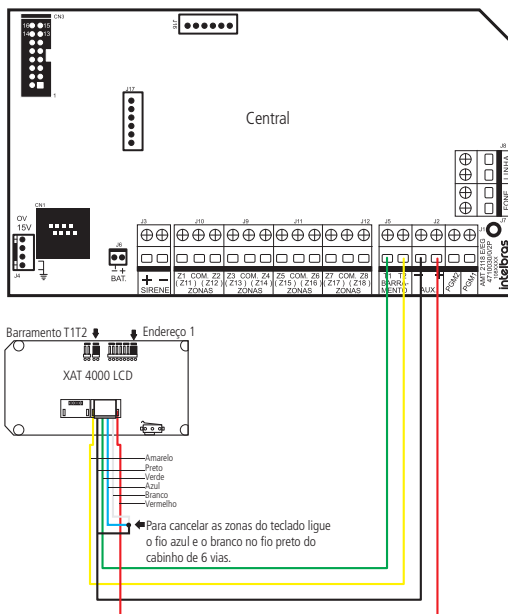

4.5. Receptor XAR 4000 Smart (opcional)

Para realizar a instalação de qualquer dispositivo na central, tanto a central quanto os dispositivos devem estar desligados (sem alimentação).

Não garantimos o cadastro/funcionamento de nossas centrais com sensores sem fio que não sejam fabricados pela Intelbras.

No que diz respeito aos controles remotos de outros fabricantes, eles devem possuir as seguintes características para funcionar com nossas centrais:

1. Trabalhar na modulação OOK;
2. Trabalhar na frequência 433,92 Mhz;
3. Taxa de transmissão de 1,886 Kbps.

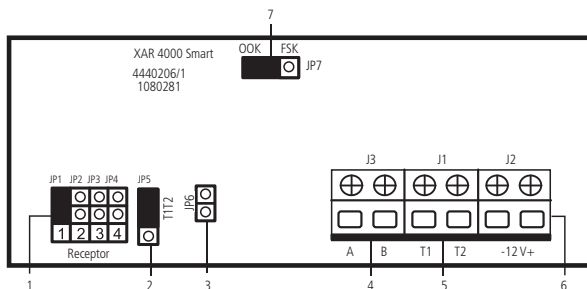

4. Jumpers de endereçamento do Receptor.
5. Jumper *JP5* para seleção do barramento T1T2 ou AB.
6. Jumper *JP6* para casamento de impedância.

7. Conector do barramento de comunicação AB (RS485).
8. Conector do barramento de comunicação T1T2.
9. Conector de alimentação.
10. Jumper JP7 é utilizado para escolher o modo de Recepção OOK ou FSK.

Obs.: as centrais AMT 2018 E e AMT 2018 EG não suportam a modulação FSK e o barramento AB.

Jumpers de endereçamento do receptor

Em cada central é permitido ligar no máximo 4 Receptores. Para seleccionar o Receptor 1 (JP1 Fechado), Receptor 2 (JP2 Fechado), Receptor 3 (JP3 Fechado) e para o Receptor 4 (JP4 Fechado), como indicado nas imagens a seguir.

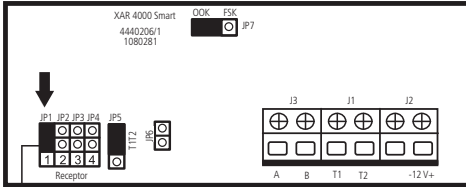

Receptor 1

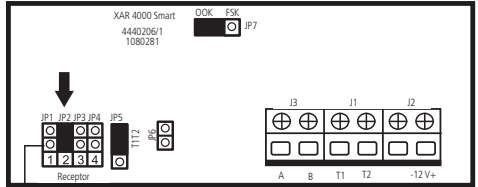

Receptor 2

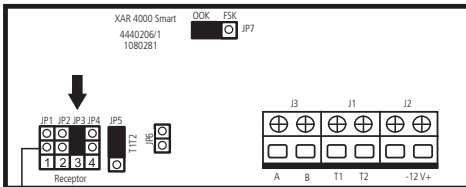

Receptor 3

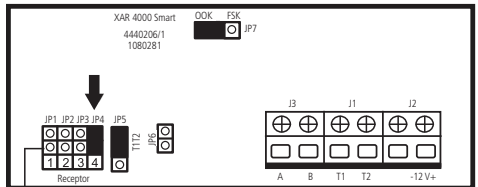

Receptor 4

Jumper JP5 para seleção do barramento T1T2

Deixe o jumper JP5 na posição T1T2, como indicado na figura a seguir (posição padrão).

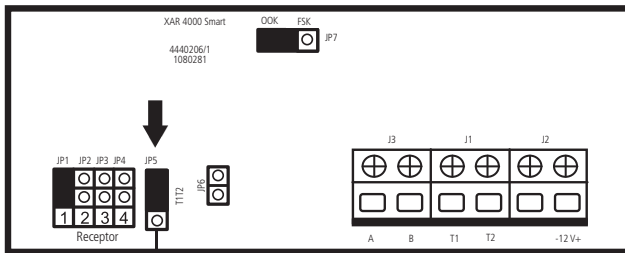

Receptor 1

Jumper JP6 para casamento de impedância

Este jumper deve ficar Aberto.



Conector de alimentação

O receptor XAR 4000 Smart deve ser ligado na central, utilizando um cabo 4X26 AWG ou superior, com comprimento máximo de 100 m e resistência total de 10 Ω .

A imagem a seguir exibe como deve ser feita a ligação, ou seja, o *Positivo* (fio Vermelho) do XAR 4000 Smart na *Positivo* da saída AUX da central e o *Negativo* (fio Preto) do XAR 4000 Smart na *Negativo* da saída AUX da central.

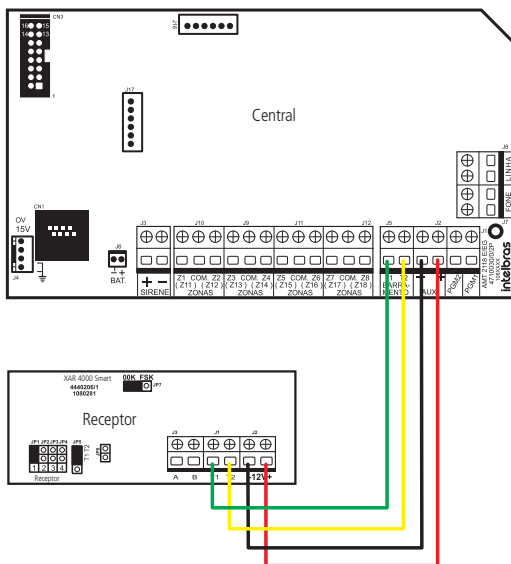

Obs.: caso deseje utilizar uma fonte externa (que atenda às especificações destes receptores) para alimentação do teclado, é obrigatório conectar o Negativo da saída da fonte ao Negativo (-) da saída auxiliar da placa CPU da Central de Alarme. Caso contrário, o teclado poderá apresentar falha de comunicação total ou intermitente com a central.

Não deve ser utilizado bateria para alimentar os receptores XAR 4000 Smart, pois estes receptores não possuem carregador de bateria.

4.6. Zonas

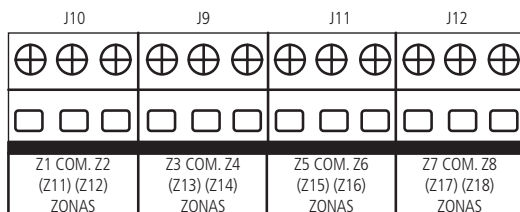

A ligação dos sensores, com fios nos bornes das zonas da central de alarme, deve ser feita com cabo 4×26 AWG ou superior, com comprimento máximo de 100 m e resistência total de 10 Ω.

Estes bornes estão divididos em grupos de três terminais, sendo o do meio (comum) e dos lados (entrada para zonas).

Se estiver utilizando zonas *Simples*, o número da zona é o número do lado da palavra COM. Por exemplo, no último borne temos Z7 COM Z8, ou seja, zona 7 e zona 8. Se estiver utilizando zonas *Duplas*, utilize a tabela a seguir para identificar as zonas altas.

Borne de entrada	Número da zona dupla
Z1	Zona 11
Z2	Zona 12
Z3	Zona 13
Z4	Zona 14
Z5	Zona 15
Z6	Zona 16
Z7	Zona 17
Z8	Zona 18

O sistema possui diversas funções para aumentar a segurança contra sabotagens ou para aumentar o número de zonas.

- » **Zona Simples:** é o modo de ligação convencional, ou seja, uma zona de alarme por entrada. Nesse modo, a central fica com 8 zonas no painel e mais 2 zonas por teclado adicional.
- » **Zona Dupla:** quando a função *Zona dupla* é ativada, é possível duplicar a quantidade de zonas do painel, pois cada entrada irá reconhecer duas zonas distintas. Desse modo, ficam 8 + 8 zonas no painel (16 zonas) e mais 2 zonas por teclado adicional.
- » **Resistor de final de linha:** o resistor de final de linha representa uma segurança a mais para o sistema de alarme. Em uma instalação com resistor de final de linha, se o fio de algum sensor for colocado em curto-circuito, o sistema reconhecerá o problema e poderá disparar a sirene ou apenas reportar o evento para a empresa de monitoramento, dependendo da configuração escolhida.
- » **Verificação de tamper:** se a verificação estiver ativada, o sistema reconhecerá a abertura da chave tamper dos sensores e poderá disparar a sirene mesmo com a central de alarme desativada ou apenas enviar o evento correspondente, dependendo da configuração escolhida (o sensor deve possuir este recurso).
- » **Verificação de curto-circuito:** se ativada, monitora as condições da fiação dos sensores e se houver curto-circuito, poderá disparar a sirene mesmo com a central de alarme desativada ou apenas enviar o evento correspondente, dependendo da configuração escolhida.

O sistema suporta oito combinações diferentes das funcionalidades descritas acima. Essas combinações são numeradas de 0 a 7 e são escolhidas através de programação, consulte o tópico *Configuração da ligação de sensores*. A configuração escolhida vale para todas as zonas do painel, exceto para as zonas do teclado. Para cada uma das combinações é necessário seguir um esquema de ligação dos sensores, como o descrito a seguir.

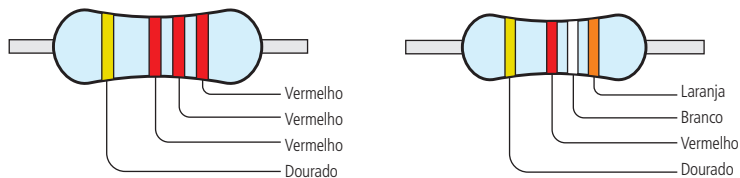

(0) Zona simples sem resistor de final de linha

Este modo de ligação padrão é o mais simples, porém o mais vulnerável à sabotagens, pois se o fio do sensor for colocado em curto-circuito, a central de alarme não irá reconhecer o problema. A seguir, um exemplo de ligação de um sensor na zona 1 da central (Z1).

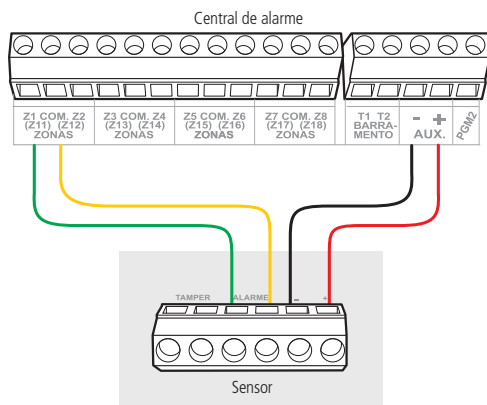

Para programar esta função digite:

Passo 1 +

Passo 2 + + +

(1) Zona simples sem resistor de final de linha e com detecção de tamper

Este modo de ligação traz mais segurança que o anterior, pois oferece detecção de abertura de tamper, contato Normalmente Fechado (NC), presente em alguns modelos de sensores infravermelho. Se houver tentativa de sabotagem da caixa do sensor, este contato se abrirá indicando que houve violação. Se a função *Falhas* (que geram disparos da sirene) estiver ativada, a sirene irá disparar mesmo se a central de alarme estiver desativada, consulte o tópico 6.24. *Ativação/desativação de funções*.

Este modo de ligação vale para todas as zonas da central. Veja a seguir a forma de ligação para sensores que possuem tamper e para sensores que não possuem tamper. Exemplo de ligação de um sensor na zona 1 da central (Z1).

Obs.: este modo de ligação não detecta curto-circuito da fiação.

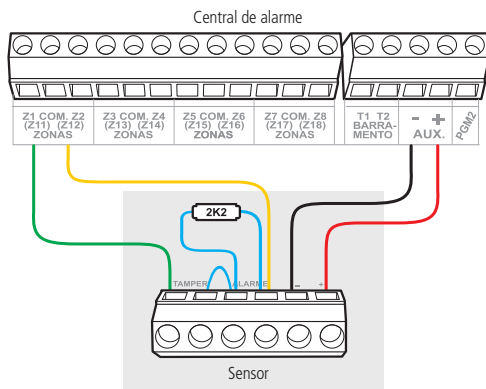

Ligação de sensor com tamper

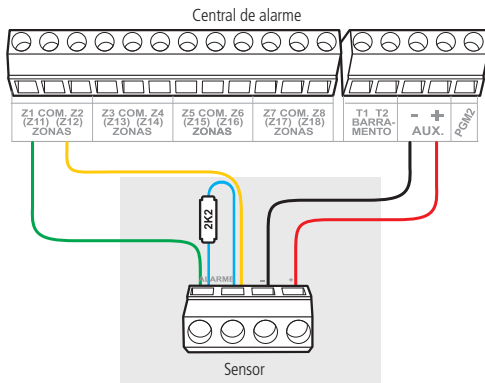

Ligação de sensor sem tamper

Para programar esta função digite:

Passo 1 +

Passo 2 + + +

(2) Zona simples com resistor de final de linha e detecção de curto-circuito da fiação

Este modo de ligação detecta se o fio do sensor foi colocado em curto-circuito. O resistor de 2K2 Ω deve ser instalado junto ao sensor e não diretamente no borne da zona da central, pois este não terá nenhuma utilidade e a segurança do sistema será comprometida. Neste modo de ligação não há detecção de tamper. A seguir, um exemplo de ligação de um sensor na zona 1 da central (Z1).

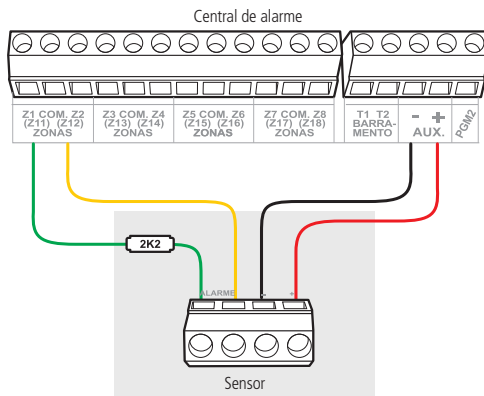

Para programar esta função digite:

Passo 1 +

Passo 2 + + +

(3) Zona simples com resistor de final de linha, detecção de tamper e de curto-circuito da fiação

É o modo de ligação mais completo para zonas *Simples*. O resistor de 2K2 Ω deve ser instalado junto ao sensor e não diretamente no borne da zona da central, pois este não terá nenhuma utilidade e a segurança do sistema será comprometida. Este modo de ligação vale para todas as zonas da central. Consulte a seguir, a forma de ligação para sensores que possuem tamper e para sensores que não possuem tamper, como por exemplo; sensores de abertura.

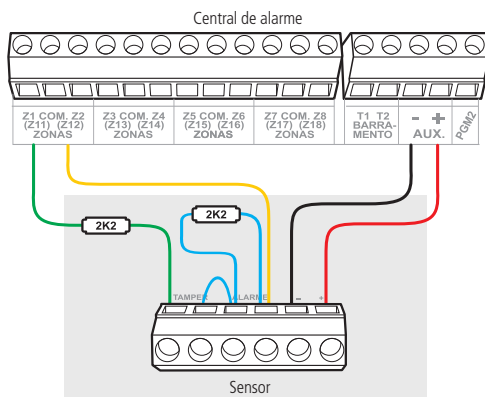

Ligação de sensor com tamper

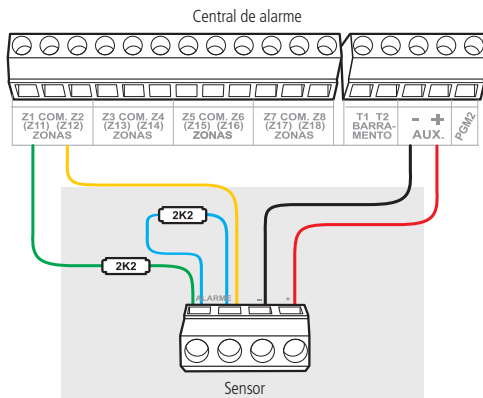

Ligação de sensor sem tamper

Para programar esta função digite:

Passo 1 +

Passo 2 + + +

(4) Zona dupla sem resistor de final de linha

Com a função *Zona dupla* habilitada, o sistema reconhece duas zonas por borne de entrada (as zonas do teclado só funcionam como *Zona simples*), neste caso, ficam 16 zonas com fio na central. Esta configuração é a menos segura para *Zonas duplas*, pois não reconhece curto-circuito da fiação. O sensor ligado no resistor de 2K2 Ω fica sendo a zona 1, o sensor ligado ao resistor de 3K9 Ω na zona 11.

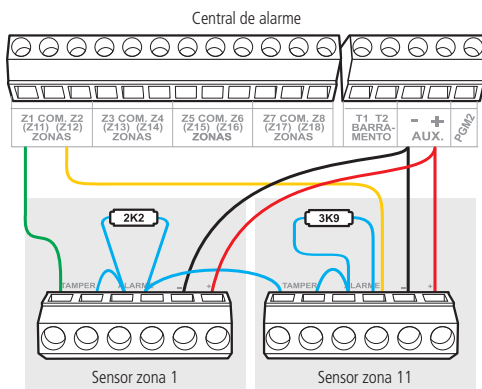

Para programar esta função digite:

Passo 1 +

Passo 2 + + +

(5) Zona dupla sem resistor de final de linha e com detecção de tamper

Com a função *Zona dupla* habilitada, o sistema reconhece duas zonas por borne de entrada (as zonas do teclado só funcionam como *Zona simples*), neste caso, ficam 16 zonas com fio na central. Como o modo de ligação vale para todas as zonas; consulte a seguir a forma de ligação para sensores com tamper e para sensores sem tamper. O sensor ligado no resistor de 2K2 Ω fica sendo a zona 1, o sensor ligado ao resistor de 3K9 Ω fica sendo a zona 11.

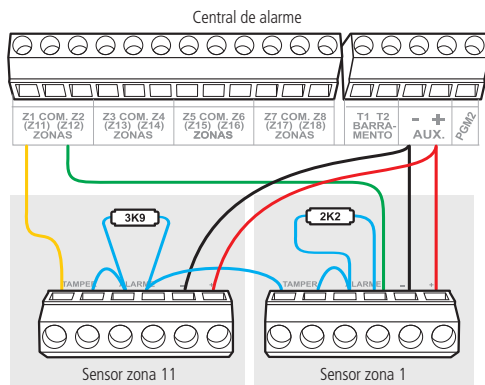

Ligação dos dois sensores com tamper

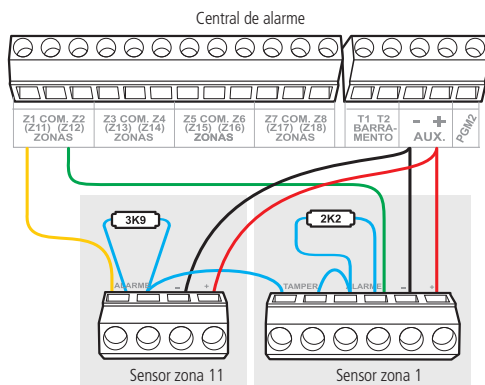

Ligação do sensor 11 sem tamper e sensor 1 com tamper

Para programar esta função digite:

Passo 1 +

Passo 2 + + +

6) Zona dupla com resistor de final de linha, detecção de tamper e de curto-circuito da fiação

Este é o modo mais completo. Detecta curto-circuito na fiação e abertura de tamper. O resistor de 2K2 Ω deve ser instalado junto ao sensor e não diretamente no borne da zona da central, pois este não terá nenhuma utilidade e a segurança do sistema será comprometida.

É recomendado configurar a central para este modo, pois apesar de ser o mais complexo para realizar a ligação dos sensores, este é também o que oferece mais segurança para o sistema de alarme. Como o modo de ligação vale para todas as zonas, consulte a seguir os esquemas para ligação de sensores com tamper e de sensores sem tamper. O sensor ligado ao resistor de 2K2 Ω fica sendo a zona 1, o sensor ligado ao resistor de 3K9 Ω a zona 11.

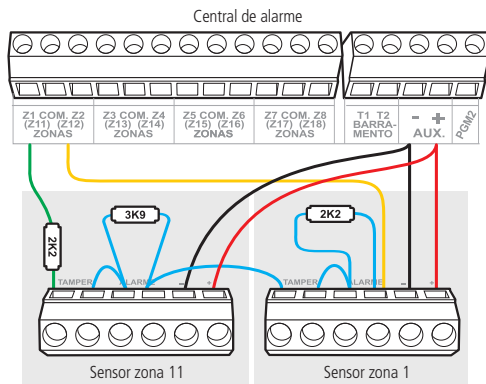

Ligação de sensor com tamper

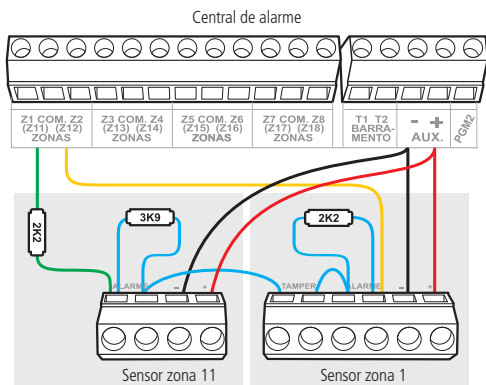

Ligação de sensor sem tamper

Para programar esta função digite:

Passo 1 +

Passo 2 + + +

(7) Duplicação em paralelo com detecção de curto-circuito da fiação

Neste modo de ligação, os sensores são ligados em paralelo na entrada da zona, como se fossem duas entradas independentes e o resistor é ligado em série com o sensor. Este modo de ligação detecta se o fio do sensor foi colocado em curto-circuito, mas não possui detecção de tamper. Para maior segurança, sempre ligue o resistor junto do sensor e não diretamente no borne da zona da central, pois este não terá nenhuma utilidade. O sensor ligado no resistor de 2K2 Ω fica sendo a zona 1, o sensor ligado ao resistor de 3K9 Ω a zona 11.

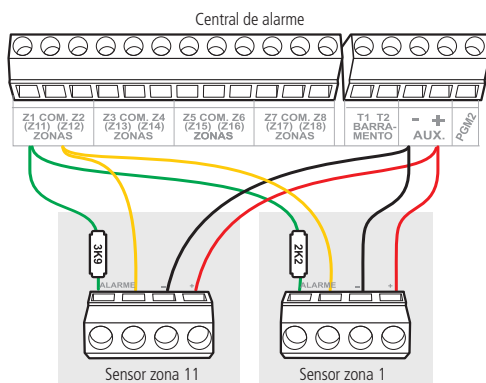

Para programar esta função digite:

Passo 1 +

Passo 2 + + +

4.7. Bateria (cabo paralelo bicolor)

Esta entrada é utilizada para ligar a bateria do sistema de alarme. Para conectar a bateria na central, obedeça a polaridade, ou seja, fio *Vermelho* ligado ao *Positivo* da central e da bateria e fio *Preto* ligado a central e a bateria, conforme figura ilustrativa a seguir.

A central possui proteção contra inversão de polaridade, curto-circuito na bateria e também proteção para evitar que a bateria seja danificada em caso de falha na rede elétrica. Caso a tensão na bateria esteja abaixo de 10 V, as saídas de sirene e auxiliar serão desativadas.

Obs.: para bloquear a proteção da bateria veja o item Configurações gerais na página 101 na seção de programação. Dessa forma, numa eventual falta de energia na rede elétrica, a bateria será utilizada até, possivelmente, o seu completo esgotamento.

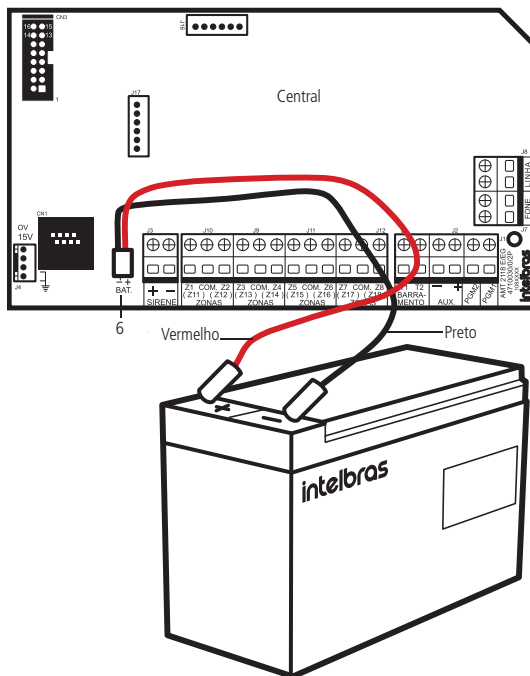

4.8. Linha e fone

O borne *Linha* é a entrada da linha telefônica, ligue nele os dois fios da linha telefônica pública. O borne *Fone* é a saída da linha telefônica, ligue nele os fios destinados aos aparelhos telefônicos instalados no local.

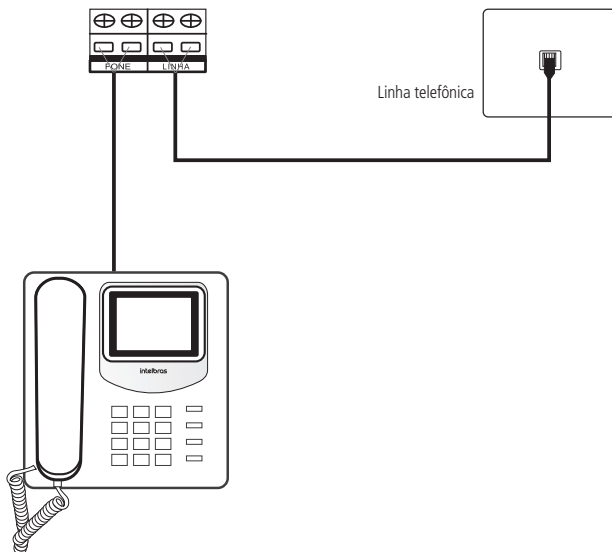

As figuras a seguir exibem algumas possibilidades de ligação:

- » **Em A:** ligação utilizando a *PGM1* a um dispositivo que funcione em 12 V e consuma no máximo 50 mA, por exemplo, um buzzer ou um LED (para ligar um LED é necessário colocar um resistor de 1 kΩ em série para limitar a corrente).
- » **Em B:** ligação utilizando a *PGM2* com um relé de 12 V/10 A para dispositivos que precisem de tensão maior que 13 V ou corrente maior que 50 mA. Esse tipo de relé possui um terminal Normalmente Aberto (NA) e outro Normalmente Fechado (NF) para serem utilizados de acordo com a necessidade da instalação. A saída *PGM1* e a saída *PGM2* possuem as mesmas características, podendo ser utilizada uma ou outra, de acordo com sua necessidade.
- » **Fonte de energia:** rede elétrica 110 ou 220 V, bateria do sistema, entre outros.

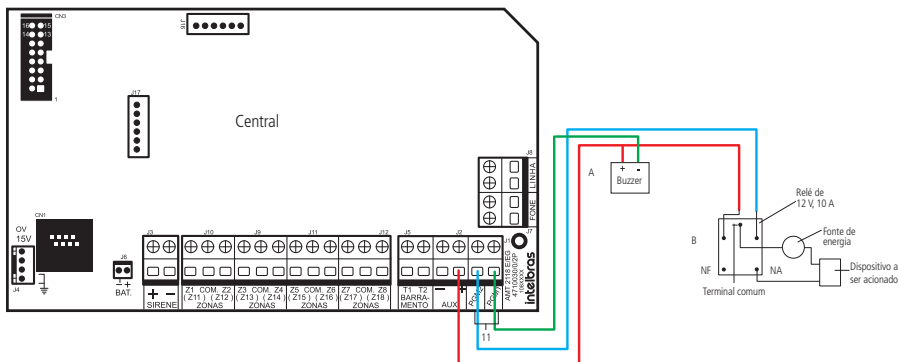

5. Operação

Terminada a instalação, ligue a central, primeiro na rede elétrica e depois na bateria.

5.1. Descrição das indicações

Teclados XAT 2000 LCD/XAT 4000 LCD



Na parte superior do display LCD estão localizados os ícones de indicação descritos a seguir:

- » **ABCD:** as letras *A* e *B* representam as partições *A* e *B*, as letras *C* e *D* não são utilizadas nos modelos de centrais mencionadas neste manual. Se a letra estiver visível, a seção correspondente está ativada, se estiver apagada, a partição está desativada.
- » **⚠:** se este ícone estiver *Piscando*, indica que algum problema foi detectado. Se estiver *Aceso*, o teclado está no modo de exibição de problemas.
- » **P:** se o ícone da letra *P* estiver *Aceso*, a central está em modo de programação.
- » **Bateria:** indica o estado da bateria conforme exibido a seguir:

	Completamento aceso	Tensão acima de 13 V
	Segundo quadrado aceso	Tensão entre 12 e 13 V
	Primeiro quadrado aceso	Tensão entre 11 e 12 V
	Moldura acesa	Tensão entre 10 e 11 V
	Moldura piscando	Tensão abaixo de 10 V

- » **LED abaixo do display:** indica que a central está ativada.

Teclado XAT 3000 LED

- » **LED Problema (ícone **): permanece *Apagado* ou *Pisca* indicando problemas, ver tópico 5.2. *Exibição de problemas*.
- » **LED Sirene (ícone **): permanece *Apagado* ou *Pisca* indicando que houve disparo da sirene da central de alarmes.
- » **LED Programação (ícone **P**)**: permanece *Apagado* ou *Pisca* quando a central de alarmes está no modo de programação.
- » **LED Zonas acima de 10 (ícone **10+**)**: são ativados quando houver ativação das zonas a partir de 11. Para centrais com até 10 zonas, este LED nunca é ativado (aceso).
- » **LED Bypass (ícone **BYP**)**: indica se há alguma zona *Anulada* temporariamente para centrais monitoradas.
- » **LEDs de Partição (ícones **A, B, C e D**)**: qualquer um deles *Aceso* indica ativação da central de alarmes. Cada um isoladamente indica ativação de uma partição.
- » **LEDs de Zonas (ícones de **1 a 0**)**: ficam *Acesos* quando uma zona é *Aberta* e *Piscam* quando uma zona está *Disparada*. Indicam também parâmetros diversos, conforme comandos de programação enviados à central.

Obs.: para uso das centrais de alarme com teclados XAT 3000 LED, a tecla Prog. deve ser substituída pela tecla Enter e a tecla F1 deve ser substituída pela tecla Seta para cima.

5.2. Exibição de problemas

A ocorrência de problemas nos teclados XAT 3000 LED, XAT 2000 LCD/XAT 4000 LCD fará com que o ícone  permaneça *Piscando*. Caso algum problema seja detectado no teclado XAT 3000 LED, pressione a tecla *Seta para cima*, duas vezes. Se ocorrer nos teclados XAT 2000 LCD/XAT 4000 LCD, pressione a tecla *Seta para cima* por 3 segundos. Em último caso, será exibido um texto descrevendo o problema. Caso haja mais de um problema, estes serão exibidos sequencialmente. Os problemas serão exibidos por 1 minuto. No teclado XAT 3000 LED, os LEDs numéricos indicam a categoria do problema. Para cancelar a exibição antes deste tempo, pressione a tecla *Apagar*.

Obs.: se as funções Indicação de problemas pela sirene na ativação/desativação e Bipe da sirene na ativação/desativação estiverem habilitadas e se algum problema for detectado, serão emitidos 4 bipes curtos na Ativação e 2 bipes curtos na Desativação.

A seguir, observe a descrição dos problemas exibidos no teclado, os números acesos indicam a categoria do problema.

Para visualizar outros problemas, pressione, novamente, a tecla *Seta para cima* duas vezes.

- » **Número 1:** problemas na alimentação. Para visualizar o problema específico, pressione *1 + Enter*.
Os números acesos indicarão o problema:
 - » **Número 1:** falta de rede elétrica.
 - » **Número 2:** bateria baixa.
 - » **Número 3:** bateria ausente ou invertida.
 - » **Número 4:** bateria em curto-circuito.
 - » **Número 5:** sobrecarga na saída auxiliar.
- » **Número 2:** problema no teclado. Para visualizar qual teclado está com problemas, pressione *2 + Enter*.
Os números acesos indicarão o dispositivo:
 - » **Número 1:** problema teclado 01.
 - » **Número 2:** problema teclado 02.
 - » **Número 3:** problema teclado 03.
 - » **Número 4:** problema teclado 04.
 - » **Número 5:** tamper teclado 01.
 - » **Número 6:** tamper teclado 02.
 - » **Número 7:** tamper teclado 03.
 - » **Número 8:** tamper teclado 04.
- » **Número 3:** problemas nos dispositivos do barramento. Para visualizar qual dispositivo está com problemas, pressione *3 + Enter*. Os números acesos indicarão o dispositivo:
 - » **Número 1:** problema receptor 01.
 - » **Número 2:** problema receptor 02.
 - » **Número 3:** problema receptor 03.
 - » **Número 4:** problema receptor 04.

- » **Número 4:** problema na sirene e/ou linha telefônica. Para visualizar o problema específico, pressione *4 + Enter*. Os números acesos indicarão o problema:
 - » **Número 1:** corte do fio da sirene.
 - » **Número 2:** curto-circuito do fio da sirene.
 - » **Número 3:** corte da linha telefônica.
 - » **Número 4:** falha ao comunicar evento.
- » **Número 5:** bateria baixa, sensores sem fio. Para visualizar a zona do sensor pressione *5 + Enter*.

Os números acesos indicarão a zona:

- » **Número 3:** zonas de 21 a 30 pressione *3 + Enter* para visualizar.
- » **Número 4:** zonas de 31 a 40 pressione *4 + Enter* para visualizar.
- » **Número 5:** zonas de 41 a 50 pressione *5 + Enter* para visualizar.

Obs.: embora esteja número 3 = zonas de 21 a 30, deve-se considerar de 25 a 30 e número 5 = zonas de 41 a 50, deve-se considerar de 41 a 48.

- » **Número 6:** tamper na zona. Para visualizar qual zona pressione *6 + Enter*.

Os números acesos indicarão a zona:

- » **Número 1 a 8:** zonas de 1 a 8 e de 11 a 18.
- » **Número 7:** curto-circuito na zona. Para visualizar qual zona pressione *7 + Enter*.

Os números acesos indicarão a zona:

- » **Número 1 a 8:** zonas de 1 a 8 e de 11 a 18.

5.3. Exibição das zonas nos teclados XAT 2000 LCD/XAT 4000 LCD

5.3.1. Até a zona 10

No modo de operação normal, os teclados XAT 2000 LCD/XAT 4000 LCD exibe a data e hora do sistema. Para visualizar as zonas abertas no momento e a última ativação/desativação do sistema, é necessário pressionar a tecla *Seta para baixo* ou *Seta para cima*; se houver alguma zona *Aberta*, será exibida na primeira linha a palavra *Abertura* e na segunda linha o nome da zona. Continue pressionando as teclas *Seta para cima* ou *Seta para baixo* até que tenha visualizado todas as zonas.

Existe também a possibilidade de emular a visualização das zonas, como em um teclado de LEDs. Pressionando a tecla *Seta para baixo* por 3 segundos, serão exibidos no display os números de 1 a 10 representando as zonas de 1 a 10. Abaixo de cada número será exibido um quadrado indicando o estado de cada zona: quadrado vazio (□) zona *Fechada*, quadrado preenchido (■) zona *Aberta*. Se houver alguma zona acima da zona 10 *Aberta*, será exibido o caractere * do lado esquerdo do display. Para visualizar zonas acima da zona 10, proceda como descrito em 5.3.2. *Acima da zona 10*.

5.3.2. Acima da zona 10

No modo de exibição normal, o teclado XAT 3000 LED indicará no visor todas as zonas em apenas 10 números. Por exemplo, a zona 1 e a zona 11 são exibidas no número 1, as zonas 10 e 20 são exibidas no número 0 e assim por diante. Entretanto, é possível visualizar individualmente todas as zonas da central de alarme em grupo de 10 zonas (zonas de 1 a 10, de 11 a 20, de 21 a 30), para visualizar apenas as zonas de 1 a 10 pressione *1 + Enter*, para visualizar as zonas de 11 a 20 pressione *2 + Enter* e assim por diante, até o limite de zonas da sua central de alarme.

As zonas serão exibidas no modo selecionado por 1 minuto. Após esse tempo, as zonas voltarão ao modo de exibição normal.

Para voltar ao modo de visualização normal antes desse tempo, pressione a tecla *Apagar*. Para saber em qual grupo de zonas há pelo menos 1 zona *Aberta*, pressione *Ativar + Enter*, o número correspondente ao grupo ficará *Aceso*. Por exemplo, se as zonas 1 (grupo 1 a 10) e 13 (grupo 11 a 20) estiverem *Abertas*, os números 1 e 2 ficarão *Acesos*. Para visualizar as zonas do grupo 1 pressione *1 + Enter*, neste exemplo, número 1 estará *Aceso*, indicando que a zona 1 está *Aberta*, para visualizar as zonas do grupo 2 pressione *2 + Enter*, neste exemplo, número 3 estará *Aceso*, indicando que a zona 13 está *Aberta*.

5.4. Exibição do buffer de disparos

Ao ocorrer um disparo, o número da zona correspondente ficará *Piscando*. Para limpar esta indicação, pressione a tecla *Apagar* ou ative o sistema com uma senha válida. Os números das zonas em que ocorrem os disparos, voltam a indicar o estado da zona (aceso = aberta, apagado = fechada) e param de piscar. A informação do último disparo ficará guardada internamente para consulta futura.

Para exibir o buffer com o último disparo ocorrido, pressione *Anular + Enter*. Nos XAT 2000 LCD/XAT 4000 LCD serão exibidas sequencialmente as zonas em que ocorreram disparos. Nos demais teclados, o número correspondente a zona ficará *Piscando*. Nesse caso, a visualização dos disparos é feita da mesma forma que a exibição de zonas *Abertas*. Se o sistema possui zonas acima da zona 10 e se deseja visualizar cada zona individualmente, siga o procedimento descrito no item 5.3.2. *Acima da zona 10*.

5.5. Descrição da sinalização dos LEDs das placas da central de alarme

LEDs da placa base da central

Os LEDs: LED2 (ETH) e LED3 (GPRS) sinalizam o status geral do sistema e das conexões com os servidores de monitoramento (IP1/IP2). A descrição do modo de funcionamento dos LEDs é apresentada na tabela a seguir:

LED	Status/evento	Sinalização
LED2 (ETH)	CPU Ethernet/GPRS em funcionamento, não conectado com IP1/IP2	0,5s aceso, 0,5s apagado
	Iniciação e leitura de configurações da memória	Enquanto estiver lendo as configurações, permanece sempre aceso ¹
	Conexão com o IP1	1 flash ²
	Conexão com o IP2	2 flashes ²
LED3 (GPRS)	Iniciação e execução de comandos no modem celular	Sempre aceso ³
	Módulo GPRS não conectado, falha de comunicação entre a central e o módulo	Sempre apagado ³
	Nível de sinal baixo, sinal não detectável (antena desconectada)	0,5s aceso, 0,5s apagado ⁴
	Conexão com o IP1	1 flash ²
	Conexão com o IP2	2 flashes ²

¹ As configurações são lidas ao ligar a central e sempre que houver alteração das configurações relacionadas com parâmetros de Ethernet e/ou GPRS.

² Um flash significa um acendimento rápido do LED. O LED fica a maior parte do tempo desligado. Se as sinalizações 1 flash e 2 flashes estiverem em funcionamento, estas são apresentadas de forma cíclica, com intervalos de 1,5s.

³ Se não houver a placa expansora GPRS conectada (como o modelo AMT 2018 E), o sistema não sinaliza nada. O mesmo ocorre com a placa AMT 2118 E/EG, que necessita do Módulo GPRS XL865 para que ocorra a sinalização dos LEDs. Se for conectada a placa expansora, o sistema passa a sinalizar de forma automática.

⁴ Dependendo do local de instalação e das condições de rede das operadoras, mesmo com nível de sinal baixo, é possível estabelecer as conexões com os servidores de monitoramento.

LEDs da placa expansora GPRS

LED	Status/evento	Sinalização
LED1	Chip (SIM1 ou SIM2) em operação	Aceso quando chip 1 está em operação
LED2		Aceso quando o chip 2 está em operação
LED3' (GSM)	Módulo GSM em operação	LED3 aceso
	Módulo GSM fora de operação	LED3 apagado

¹ Este status não significa que o sistema está conectado aos servidores de monitoramento. Para visualizar o status de conexão, observe o LED3 (GPRS) na placa base da central de alarme ou através da função especial (tecla 9) no teclado LCD.

5.6. Funções especiais

Tecla 1 pressionada por 2 segundos (somente para AMT 2118 EG a partir da versão 1.20)

Exibe a versão da central e da CPU GPRS ETH no display LCD dos teclados. Para sair, pressione a tecla *Apagar*.

Tecla 3 pressionada por 2 segundos (somente para AMT 2118 EG a partir da versão 1.20)

Exibe o IP local que a central está configurada. Para sair, pressione a tecla *Apagar*.

Tecla 4 pressionada por 2 segundos (somente para AMT 2118 EG a partir da versão 1.20)

Exibe o progresso da conexão GPRS ou envio de SMS da CPU GPRS ETH. Para sair, pressione a tecla *Apagar*. A seguir estão algumas possíveis soluções de problemas. Caso o problema ainda persista, entre em contato com o nosso suporte técnico em: www.intelbras.com.br.

O tempo de exibição desta função dura 4 minutos. Caso queira sair deste modo, pressione *Apagar*.

Problema	Solução
Fica sempre em GPRS: inicializando módulo	Troque o módulo GPRS.
Avança até GPRS: verificando SIM Card	Chip está danificado ou ausente. Verifique o PIN.
Avança até GPRS: registro na operadora	Verifique se tem sinal no local. Verifique se o chip está habilitado no endereço 832 teclas 1 e 2.
Avança até GPRS: esperando permissão	Verifique se tem sinal no local.
Avança até GPRS: config. dos dados, GPRS: config. DNS do chip, GPRS: APN, login, senha ou GPRS: config. IP e Porta	Login, senha e APN estão configurados? Verifique se quer conectar no servidor de destino ou apenas enviar SMS.
Avança até GPRS: conectando destino	Verifique se o login da operadora está correto. Verifique se a senha da operadora está correta. Verifique se a APN da operadora está correta. Verifique se o IP e Porta de destino estão corretos. Verifique se a Porta de destino está aberta.
Sempre reseta o módulo GPRS	Verifique se o DNS 1 do GPRS está 8.8.8.8. Verifique se o DNS 2 do GPRS está 8.8.4.4. Verifique se existe algum número para envio de SMS que está errado ou não existe. Procure sempre colocar o número completo: 0 + 21 + 35 + 9 + 9XXXX-XXXX. Verifique se o teste de link da central está menor que o teste de link do software de monitoramento, em pelo menos 2 minutos. Coloque o tempo entre reconexões para 0 minutos.

Tecla 6 pressionada por 2 segundos (somente para AMT 2118 EG a partir da versão 1.20)

Exibe o MAC da central. Para sair, pressione a tecla *Apagar*.

Tecla 9 pressionada por 2 segundos

Exibe o status das conexões com os servidores de monitoramento para os canais Ethernet e GPRS. Para sair, pressione a tecla *Apagar*.

<input checked="" type="checkbox"/>	Conectado
<input type="checkbox"/>	Desconectado
Eth:	IP1 <input checked="" type="checkbox"/> IP2 <input type="checkbox"/>
GPRS:	IP1 <input type="checkbox"/> IP2 <input type="checkbox"/>

Função de visualização do status das conexões IP1/IP2. Neste exemplo, o IP1 está conectado via Ethernet.

Tecla Anular pressionada por 2 segundos

Exibe o nível do sinal da operadora em percentual, onde o quadrado 1 representa nível menor ou igual a 10% e o quadrado 0 representa 100%. Quando o chip está desabilitado, desconsidere esta função. Para sair, pressione a tecla Apagar.



Ilustração da função do nível de sinal da rede GSM

5.7. Particionamento

Através deste recurso, é possível dividir as zonas da central de alarme como se fossem dois sistemas (partições) independentes. Esta função é útil em escritórios ou outros locais, no mesmo prédio, que necessitem de duas centrais de alarme.

As duas partições podem ser controladas via teclado ou controle remoto, pois uma partição pode ser ativada ou desativada sem influenciar na outra. Também é possível programar senhas para controlar somente a *Partição A* e senhas para controlar somente a *Partição B*.

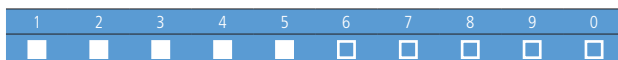
Quando o sistema é particionado, as zonas podem ser divididas da seguinte forma (para mais informações, consulte a seção 6. Programação na página 41).

- » **Zona Comum:** a zona não pertence a nenhuma das partições. Só será ativada quando as duas partições estiverem ativadas e será desativada sempre que uma das duas for desativada.
- » **Zona da Partição A:** as zonas assim definidas serão ativadas/desativadas quando a *Partição A* for ativada/desativada.
- » **Zona da Partição B:** as zonas assim definidas serão ativadas/desativadas quando a *Partição B* for ativada/desativada.

Exemplo: em um escritório dividido por dois profissionais, uma sala é definida para a *Partição A*, e outra para a *Partição B* e a recepção como zona *Comum*. Desse modo, mesmo que uma das pessoas vá embora e ative a sua partição, a recepção continuará desativada e só será ativada quando a outra partição também for ativada.

5.8. Ativação/desativação da central de alarme

A central de alarme pode ser ativada e/ou desativada de diferentes maneiras, dependendo de suas configurações. Para qualquer uma das formas de ativar o sistema, com o tempo de saída diferente de zero, após a digitação da senha, o teclado emitirá bipes em intervalos de 1 segundo. Nos últimos 5 segundos da temporização, estes bipes se tornarão mais rápidos para indicar que o tempo de saída está no final. Terminado o tempo de saída, a sirene emitirá um toque (caso programado) indicando que a central está ativada.

Obs.: » Se houver erro na digitação da senha, pressione a tecla Apagar e digite a senha novamente.

- » Quando todas as zonas estiverem Fechadas, será exibida a letra P (Pronto) no canto inferior esquerdo do display dos teclados XAT 2000 LCD/XAT 4000 LCD.

Ativação/desativação em sistemas não particionados

Ativação em modo Completo

Para ativar completamente o sistema, digite uma senha válida no teclado. Por exemplo, a *senha master* (ver tópico 6.1. Nova etiqueta QR Code).

Ativação em modo Noturno

A ativação em modo *Noturno* permite ativar parcialmente o sistema, ou seja, é possível selecionar algumas zonas para permanecerem desativadas, enquanto outras permanecem ativadas. Por exemplo, é possível ativar as zonas externas, enquanto as zonas internas permanecem desativadas, permitindo a circulação de pessoas no interior do imóvel sem disparar o alarme. Mas, se alguém tentar invadir o local por uma zona que esteja ativada, o alarme irá disparar normalmente. Neste modo, apenas as zonas que pertencem a *Partição A* serão *Ativadas*. As demais permanecerão desativadas.

Obs.: somente a senha master (ver tópico 6.1. Nova etiqueta QR Code) e as senhas com permissão para ativar a *Partição A* (Ambiente A) podem ativar o sistema em modo *Noturno*.

Para ativar o modo *Noturno*, digite *Ativar + 1 + Senha*. A temporização de saída será iniciada e o teclado emitirá bipes em intervalos de 1 segundo. Nos últimos 5 segundos da temporização, estes bipes se tornarão mais rápidos para indicar que o tempo de saída está no final. Terminado o tempo de saída, a sirene emitirá um toque (se habilitado) indicando que o sistema está ativado. Quando algum usuário entrar na área protegida através de uma zona *Temporizada para entrada* (consulte o item 6.17. Configurações de zona), será necessário digitar uma senha válida para desativar o sistema.

Ativação por uma tecla

Se a função *Ativação por uma tecla* estiver habilitada (consulte o item seção 6.24. *Ativação/desativação de funções*), mantenha a tecla *Ativar* pressionada até que o teclado emita 1 bipe de confirmação (+/- 3 segundos) para ativar o sistema em modo *Completo*. A temporização de saída será iniciada para alertar que é o momento de sair da área protegida. Ao final da temporização de saída, o sistema estará ativado em modo *Completo*. Este procedimento não permite desativar o sistema.

Desativação do sistema

As zonas pelas quais são necessárias passar até se chegar ao teclado, devem ser programadas como temporizadas para entrada ou como seguidoras para que o alarme não dispare, imediatamente, quando a porta de entrada for aberta. Após entrar na área protegida por uma zona *Temporizada para entrada*, a temporização de entrada será iniciada e o usuário deve digitar uma senha válida no teclado antes que a temporização termine, para evitar que o alarme dispare. Após a digitação da senha, as letras *A* e *B* do teclado correspondentes aos *Ambientes A* e *Ambiente B* se apagam, para indicar que o sistema foi desativado.

Ativação/desativação em sistemas particionados

Ativação pela senha master ou senha total

Obs.: ver tópico 6.1. Nova etiqueta QR Code.

Caso esteja utilizando a *senha master* (ver tópico 6.1. *Nova etiqueta QR Code*) ou uma *senha total* (que possui permissão para ativar/desativar as duas partições), há 3 possibilidades de ativação:

- » **As duas partições:** digite a senha. A temporização de saída será iniciada e ao final, as duas partições estarão ativadas.
- » **Somente Partição A (ambiente A):** digite *Ativar + 1 + Senha*. A temporização de saída será iniciada e ao final, a *Partição A* estará ativada.
- » **Somente Partição B (ambiente B):** digite *Ativar + 2 + Senha*. A temporização de saída será iniciada e ao final, a *Partição B* estará ativada.

Obs.: se uma das partições estiver ativada e for digitada a senha master (ver tópico 6.1. *Nova etiqueta QR Code*) ou uma *senha total*, a outra partição também será ativada.

Desativação pela senha master ou senha total

Obs.: ver tópico 6.1. Nova etiqueta QR Code.

O procedimento é o mesmo descrito para a ativação. A seguir, observe o comportamento do sistema no caso de desativação.

Obs.: é necessário entrar no ambiente onde o teclado está instalado através de zonas temporizadas e digitar a senha antes que a temporização de entrada termine. Desse modo, o alarme não será disparado.

- » **As duas partições:** digite a senha. Se as duas partições estiverem ativadas, o sistema será desativado. Se uma das partições estiver ativada, a outra partição será ativada. Neste caso, será necessário digitar a senha novamente para desativar o sistema.
- » **Somente Partição A (ambiente A):** digite *Ativar + 1 + Senha*. A *Partição A* será desativada.
- » **Somente Partição B (ambiente B):** digite *Ativar + 2 + Senha*. A *Partição B* será desativada.

Ativação/desativação por senha específica

Podem ser programadas senhas específicas para ativar/desativar a *Partição A* ou a *Partição B*. Neste caso, basta digitar a senha para ativar/desativar a partição correspondente.

Na ativação, a temporização de saída será iniciada e a partição estará ativa ao final do tempo programado.

Na desativação, lembre-se de entrar por uma zona temporizada e digitar a senha, antes do final do tempo programado, para que não ocorra disparo.

Obs.: quando o sistema é ativado, o LED da partição correspondente (*Ambiente A* ou *Ambiente B*) se acende e quando o sistema for desativado, se apaga.

Com a central ativada, na ocorrência de violação em algum sensor, a central irá disparar a sirene e executará chamadas telefônicas (se programado) para a empresa de monitoramento e/ou telefones pessoais. A sirene ficará ligada por 15 minutos após a violação. Esse tempo poderá ser alterado conforme a seção *Tempo da sirene*.

Ativação/desativação por controle remoto

Para ativar/desativar o sistema por controle remoto, é necessário que o mesmo seja programado conforme descrito na seção *Controle remoto*. Após a programação, o estado do sistema será alterado sempre que o botão programado for acionado. Se o sistema estiver ativado, será desativado e vice-versa. O controle remoto terá as mesmas permissões da senha em que estiver associado.

5.9. Anulação temporária de zonas (bypass)

Permite a anulação temporária de uma ou mais zonas. Esta função deve ser programada no máximo 30 segundos antes do sistema ser ativado. Após ser desativado, as zonas que estavam anuladas, voltarão à configuração normal. Somente o usuário da *senha master* (ver tópico 6.1. *Nova etiqueta QR Code*) e os usuários com permissão, podem anular temporariamente uma zona.

Quando houver alguma zona *Anulada*, será exibida a letra *A* no canto superior esquerdo do display dos teclados XAT 2000 LCD/XAT 4000 LCD.

Se estiver utilizando o XAT 3000 LED, o ícone *BYP* ficará *Aceso*, indicando que existem zonas *Anuladas*. O procedimento para anular temporariamente uma zona é o seguinte:

1. Com o sistema desativado e fora do modo de programação, pressione a tecla *Anular*;
2. Digite os números das zonas que deseja anular, sempre com dois dígitos (por exemplo, para anular as zonas 3, 4 e 10, digite 03, 04 e 10);
3. Pressione a tecla *Anular* novamente;
4. Após pressionar a tecla *Anular* pela segunda vez, os números correspondentes as zonas selecionadas ficarão *Piscando*, indicando que a programação foi aceita (nos XAT 2000 LCD/XAT 4000 LCD, as zonas serão exibidas sequencialmente);
5. Digite a *senha master* (ver tópico 6.1. *Nova etiqueta QR Code*) ou uma senha com permissão para anular zonas;
Obs.: a senha deve ser digitada, no máximo 30 segundos, após pressionar a tecla *Anular* pela segunda vez, caso contrário, a operação será cancelada.
6. Se for digitada uma senha inválida ou sem permissão para anular, a operação será cancelada e o teclado emitirá 1 bipe longo de erro;
7. Se a senha for aceita, o sistema será ativado e os números correspondentes as zonas selecionadas ficarão *Apagados*;
8. Para cancelar a operação, pressione a tecla *Anular* duas vezes antes de digitar a senha.

Visualização de zonas anuladas

Para visualizar as zonas anuladas, siga o procedimento:

1. Entre no modo de programação utilizando a *senha master* (ver tópico 6.1. *Nova etiqueta QR Code*) ou uma senha com permissão para anular zonas;
2. Pressione a tecla *Anular* por 3 segundos até ouvir 3 bipes de confirmação;
3. Serão exibidos os números de 1 a 10 e abaixo de cada número um quadrado indicando o estado da zona, quadrado vazio (□) zona *Ativa*, quadrado cheio (■) zona *Anulada*. Para mais informações, consulte o item 5.3.2. *Acima da zona 10*;
4. Após visualizar as zonas anuladas, saia do modo de programação digitando a senha utilizada no passo 1.

5.10. Acesso remoto via telefone

Com este recurso, é possível ativar e desativar a central e as saídas PGM, verificar o status da sirene (disparando ou em repouso) ou das PGM, utilizando um aparelho telefônico. Esta função pode ser utilizada em duas situações:

1. Se houver disparo, a central liga para o telefone do usuário. Nesse caso, quando a primeira tecla for reconhecida, o bipe na linha telefônica será cancelado;
2. Se o sistema receber uma chamada e estiver programado para atender (consulte o item *Programação do número de toques*), quando a central atender a ligação, serão emitidos 3 bipes de confirmação.

Obs.: » *Somente o usuário master (ver tópico 6.1. Nova etiqueta QR Code) pode utilizar as funções de acesso via telefone. Para desabilitar esta função, consulte a seção 6.24. Ativação/desativação de funções.*

» *Para que as funções de acesso remoto funcionem corretamente, é preciso que a linha telefônica a qual a central está conectada, permita tráfego de DTMF durante a conversação. Se a linha não permitir, entre em contato com sua operadora para liberação.*

Ativar/desativar o sistema com a *senha master*

Obs.: ver tópico 6.1. Nova etiqueta QR Code.

Digite a *senha master* (ver tópico 6.1. Nova etiqueta QR Code) no teclado do telefone, em seguida, o sistema será ativado ou desativado dependendo do estado inicial. Caso o sistema tenha sido *Ativado*, o usuário irá ouvir 1 bipe curto, caso o sistema tenha sido *Desativado*, serão emitidos 2 bipes curtos. Se a senha estiver incorreta, será emitido 1 bipe longo de erro.

Acessar menu de funções

Para acessar o menu de funções, digite * + *senha master* (ver tópico 6.1. Nova etiqueta QR Code) no teclado do telefone, se a programação for aceita, serão emitidos 3 bipes curtos de confirmação. Caso contrário, será emitido 1 bipe longo de erro. As funções disponíveis estão descritas na lista a seguir. Para acessar qualquer uma delas, pressione a tecla correspondente e ouça o bipe de resposta para saber o status da função.

- » **Tecla 1:** verifica se o sistema está ativado ou desativado.
 - » **1 bipe:** central ativada.
 - » **2 bipes:** central desativada.
- » **Tecla 2:** ativa ou desativa a central.
 - » **1 bipe:** ativada.
 - » **2 bipes:** desativada.
- » **Tecla 3:** verifica se a sirene está ligada ou desligada.
 - » **1 bipe:** sirene ligada disparando.
 - » **2 bipes:** sirene em repouso.
- » **Tecla 4:** desliga a sirene.
 - » **1 bipe:** confirmação.
- » **Tecla 5:** status PGM1.
 - » **1 bipe:** ativado.
 - » **2 bipes:** desativado.
- » **Tecla 6:** Liga/Desliga PGM1.
 - » **1 bipe:** ligada.
 - » **2 bipes:** desligada.
- » **Tecla 7:** status PGM2.
 - » **1 bipe:** ativado.
 - » **2 bipes:** desativado.
- » **Tecla 8:** Liga/Desliga PGM2.
 - » **1 bipe:** ligada.
 - » **2 bipes:** desligada.
- » **Tecla 0:** sair do menu.
- » **Tecla #:** finaliza a ligação.

Obs.: a central reconhece apenas discagem DTMF.

6. Programação

Atenção: no decorrer do manual, serão encontrados comandos de edição de caracteres que só poderão ser executados utilizando o teclado LCD ou pelo software AMT Remoto.

A central de alarme possui diversos parâmetros programáveis, o que a torna versátil, permitindo otimizar seu funcionamento para cada necessidade. Estas configurações são armazenadas na memória EEPROM, evitando assim a necessidade de reprogramação frequente.

Para programar estes parâmetros, é necessário o uso de duas senhas especiais, denominadas *senha master* (padrão de fábrica: 1234) ver tópico 6.1. Nova etiqueta QR Code e senha do instalador (padrão de fábrica: 9090). Recomendamos que elas sejam modificadas durante a instalação para aumentar a segurança do sistema, pois este recurso impedirá que pessoas não autorizadas possam alterar as configurações da central de alarme (consulte seção 6.5. Senhas).

Obs.: » Para sua segurança, não revele a senha à terceiros.

- » Se a senha de instalador ou master (ver tópico 6.1. Nova etiqueta QR Code) forem esquecidas, siga o procedimento de reset do sistema, pois sem estas senhas, é impossível acessar o modo de programação da central.
- » A central não pode conter senhas repetidas entre os usuários, incluindo Usuário Master, Instalador e Acesso remoto (ver tópico 6.1. Nova etiqueta QR Code).

Caso a central esteja operando com senha de 4 dígitos, nenhuma senha pode ser igual aos primeiros 4 dígitos da senha de acesso remoto.

6.1. Nova etiqueta QR Code

Para manter a facilidade de conexão entre a central de alarme com nossos aplicativos via *Ethernet/GPRS* e dar maior segurança aos clientes, criamos um novo modelo de etiqueta QR Code, conforme imagem a seguir, que possui os seguintes campos:

- » MAC.
- » Senha master aleatória com 4 dígitos numéricos.
- » Senha de acesso remoto aleatória com 6 dígitos numéricos.



O número do MAC, a senha master e a senha de acesso remoto cadastrados na etiqueta virão gravadas na central de fábrica. Esta nova etiqueta e as senhas previamente gravadas, impedirão que todas as centrais saiam de fábrica com a senha master 1234 e a senha de acesso remoto 878787.

Caso deseje acessar a central com um dos nossos aplicativos compatíveis com ela via Cloud basta utilizar o leitor de QR Code do aplicativo, ler o código QR Code da etiqueta na tampa da central que ele preencherá automaticamente no aplicativo os campos de MAC, Senha master e Senha de acesso remoto.

Caso queira utilizar algum outro recurso da central que necessite da senha máster (4 dígitos) ou senha de acesso remoto (6 dígitos), utilize as senhas que estão cadastradas na etiqueta QR Code.

Obs.: a senha máster (4 dígitos) e também a senha de acesso remoto (6 dígitos) podem ser alteradas de acordo com a necessidade do usuário utilizando o comando via teclado, conforme indicado a seguir:

1. Para alterar a senha master, digite: Enter + Senha master atual + Enter + 20 + 00 + Nova Senha + Enter;
2. Para alterar a senha de acesso remoto, digite: Enter + Senha do instalador + Enter + 20 + 63 + Nova senha com 6 dígitos + Enter.

A partir das alterações realizadas nos comandos 1 e 2 acima, as senhas alteradas passam a ser as novas senhas Master e de acesso remoto, ou seja, as senhas cadastradas na etiqueta não serão mais válidas.

Obs.: ao realizar o reset geral da central a senha master voltará a ser: 1234 e a senha de acesso remoto voltará a ser: 878787.

6.2. Entrar no modo de programação

Permissão das senhas de programação

Senha	Permissão
Master (ver tópico 6.1. Nova etiqueta QR Code)	Criar e apagar senhas secundárias. Alterar a <i>senha master</i> . Dar permissões para as senhas secundárias. Anular zonas da central. Visualizar zonas anuladas. Programar controles remotos. Testar sensores. Testar bateria dos sensores sem fio. Ajustar data, hora e dia da semana. Edição das mensagens dos teclados XAT 2000 LCD/XAT 4000 LCD. Ativar/desativar a central completa ou de forma particionada (Partição A ou Partição B).
Instalador (senha padrão de fábrica: 9090)	Alterar a senha do instalador e do computador (ver tópico 6.1. Nova etiqueta QR Code). Realizar todas as configurações da central de alarme, exceto: ativar/desativar a central, dar permissão para as senhas secundárias, anular zonas, ativar/desativar PGMs, alterar a <i>senha master</i> (ver tópico 6.1. Nova etiqueta QR Code) e nem as senhas secundárias.

Obs.: não há necessidade de sair do modo de programação para executar o próximo comando permitido pela senha, conforme tabela acima.

Entrar em modo de programação com a senha do instalador

(Enter) + (Senha do instalador)

Entrar em modo de programação com a *senha master*

Obs.: ver tópico 6.1. Nova etiqueta QR Code.

(Enter) + (*senha master*)

6.3. Orientações sobre a programação da central

Utilizando os teclados XAT 2000 LCD/XAT 4000 LCD

Entrar em modo de programação

Estando em modo normal de operação (teclado na tela de data/hora), ao pressionar a tecla *Enter*, a mensagem *Senha Prog.* será exibida indicando que a central aguarda a entrada da senha (depende da permissão que a senha possui). Após a confirmação do comando, o ícone *P* do display ficará *Aceso* indicando que a central está em modo de programação.

Habilitar/desabilitar senha de 6 dígitos

Para habilitar senha com 6 dígitos, digite o comando a seguir, escolha a opção utilizando o teclado e confirme o comando com a tecla *Enter*.

Para realizar este comando, digite:

(Enter) + (Senha do instalador)

Comando	Opção								Confirmar
	1	2	3	4	5	6	7	8	
Enter + 510 + Enter	<input type="checkbox"/>	<input type="checkbox"/>	<input type="checkbox"/>	<input type="checkbox"/>	<input type="checkbox"/>	<input type="checkbox"/>	<input type="checkbox"/>	<input type="checkbox"/>	Enter

Desabilitado
 Habilitado

Para sair de programação digite:

(Senha do instalador com 4 ou 6 dígitos)

Neste caso, digite:

(909000)

Comando direto

Ele é feito digitando diretamente o comando, por exemplo:

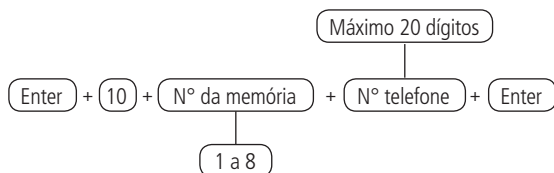

Comando de edição

Após realizado o comando conforme destacado a seguir, será exibido na primeira linha do display do teclado, a sequência digitada e na segunda linha o conteúdo programado (armazenado na memória da central), no caso, o número de telefone. Se a memória da central estiver *Vazia*, a segunda linha estará *Apagada*. Para editar, por exemplo, o número de telefone utilizando o teclado LCD, coloque o cursor na posição desejada utilizando as setas do teclado e digite o número do telefone, depois tecla *Enter* para confirmar.

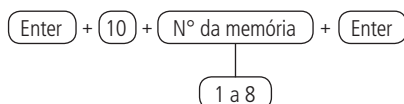

Comando de edição de bits

Este comando normalmente vem acompanhado de uma tabela com as opções a serem escolhidas. Para executar este comando, faça como o exemplo a seguir:

Passo 1 – Entre em modo de programação com a senha do instalador.



Passo 2 – Digite *Comando*, selecione as opções desejadas utilizando o teclado e confirme o comando com a tecla *Enter*.

Legenda		Visor do teclado LCD							
<input type="checkbox"/>	Desabilitado	1	2	3	4	5	6	7	8
<input type="checkbox"/>	Habilitado	<input type="checkbox"/>	<input type="checkbox"/>	<input type="checkbox"/>	<input type="checkbox"/>	<input type="checkbox"/>	<input type="checkbox"/>	<input type="checkbox"/>	<input type="checkbox"/>

Comando	Zonas								Confirmar
Enter + 300 + Enter	1	2	3	4	5	6	7	8	Enter
Enter + 301 + Enter	9	10	11	12	13	14	15	16	Enter
Enter + 302 + Enter	17	18	19	20	21	22	23	24	Enter
Enter + 303 + Enter	25	26	27	28	29	30	31	32	Enter
Enter + 304 + Enter	33	34	35	36	37	38	39	40	Enter
Enter + 305 + Enter	41	42	43	44	45	46	47	48	Enter
Enter + 306 + Enter	49	50	51	52	53	54	55	56	Enter
Enter + 307 + Enter	57	58	59	60	61	62	63	64	Enter

Comando	Exemplo: habilitar zona 28								Confirmar
Enter + 303 + Enter	1	2	3	4	5	6	7	8	Enter
	<input type="checkbox"/>	<input type="checkbox"/>	<input type="checkbox"/>	<input checked="" type="checkbox"/>	<input type="checkbox"/>	<input type="checkbox"/>	<input type="checkbox"/>	<input type="checkbox"/>	

Passo 3 – Sair do modo de programação.

Caso não tenha nenhuma outra programação a ser feita e deseje sair do modo de programação, digite:



Cancelar a digitação de um comando

Se deseja anular a digitação de um comando ou o conteúdo deste, antes de finalizá-lo, mantenha a tecla *Apagar* pressionada por 3 segundos.

Para apagar uma tecla ou cancelar a digitação de uma senha

Pressione a tecla *Apagar* apenas uma vez. Ao posicionar o cursor e pressionar a tecla *Apagar*, o caractere que estiver a direita do cursor será apagado.

Salvar programação

Se quiser salvar a programação de um comando ou a edição de um comando não for cancelada, pressione a tecla *Enter* para gravar as alterações.

Para digitar a tecla *

Pressione a tecla *Ativar* (em alguns comandos está bloqueada).

Para digitar a tecla

Pressione a tecla *Anular* (em alguns comandos está bloqueada).

Para digitar números

Pressione a tecla correspondente ao número que deseja.

Para digitar letras

Pressione a tecla correspondente a letra desejada. A tabela a seguir mostra a tabela com as opções disponíveis.

1	.	:	,	@	1
2	a	b	c		2
3	d	e	f		3
4	g	h	i		4
5	j	k	l		5
6	m	n	o		6
7	p	q	r	s	7
8	t	u	v		8
9	w	x	y	z	9
0	espaço	=	-		0
Anular	Alterna maiúscula e minúscula				
Ativar					*

Para inserir uma pausa entre dígitos

Pressione a tecla *Seta para baixo* no XAT 4000 LCD. O teclado XAT 2000 LCD não insere pausa.

Obs.: antes de inserir a pausa para acessar a linha de um PABX verifique se o mesmo realmente precisa desta configuração, pois na grande maioria não se utiliza essa função.

Para programar um dispositivo sem fio

Para programar um dispositivo sem fio, faça conforme o exemplo a seguir:

Exemplo: programar um controle remoto.

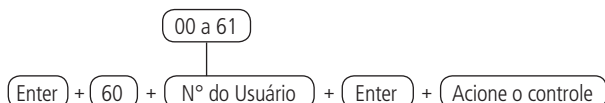

1. Ao realizar o comando nos teclados XAT 2000 LCD/XAT 4000 LCD, será exibida a mensagem *Ação dispositivo sem fio*. Isso indica que a central está pronta para receber o código;
2. Se, após 10 segundos, nenhum código for recebido, será emitido um bipe longo de erro e a operação será cancelada;
3. Pressione o botão do *controle remoto* que se deseja programar. Se o código foi aceito, o teclado emitirá 3 bipes de confirmação. Se o código já foi programado ou a memória estiver cheia (128 dispositivos sem fio), será emitido um bipe longo de erro, indicando que a programação não foi realizada;
4. Em caso de perda do controle remoto, é recomendável apagar o mesmo da memória, para evitar que pessoas não autorizadas possam desativar o sistema.

Apagar um dispositivo sem fio

Para apagar um dispositivo sem fio, faça o seguinte:

Exemplo: apagar um controle remoto.

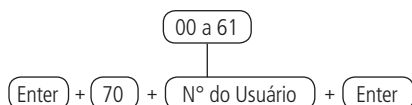

Se não houver nenhum controle programado para a senha selecionada, será emitido um bipe longo de erro, caso contrário, serão emitidos três bipes de confirmação.

Bipes de confirmação de comando

Quando a sequência de um comando for aceita, serão emitidos 3 bipes de confirmação.

Bipe de erro

Caso um comando tenha sido digitado errado ou não exista, será emitido um bipe longo de erro, neste caso volte ao início do comando.

Sair do modo de programação

Para sair do modo de programação, digite a *senha master* ou a senha do instalador.

Obs.: ver tópico 6.1. Nova etiqueta QR Code.

Saída automática do modo de programação

Se o teclado ficar por três minutos sem receber nenhuma sequência de programação, a central retornará ao seu modo de operação normal.

Utilizando o teclado XAT 3000 LED

Entrar em modo de programação

Partindo da tela inicial do teclado, ao pressionar a tecla *Enter* e inserir a senha (depende da permissão que a senha possui), o ícone *P* do display do XAT 3000 LED ficará *Piscando* indicando que a central está em modo de programação.

Habilitar/desabilitar senha de 6 dígitos

Para habilitar senha com 6 dígitos, digite o comando a seguir, selecione a opção 5 utilizando o teclado e confirme o comando com a tecla *Enter*.

Para realizar este comando, digite:



4	Desabilitado (número apagado)
4	Habilitado (número aceso)

Comando	Opção	Confirmar
Enter + 510 + Enter		Enter

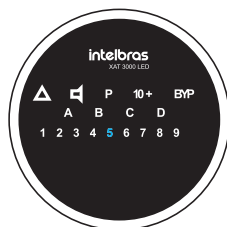

Para sair de programação digite:

Senha do instalador com 4 ou 6 dígitos

Neste caso, digite:

909000

Cancelar a digitação de um comando antes de finalizá-lo

Pressione a tecla *Apagar* e recomece a digitação desde o início da sequência indicada no manual.

Comando direto

Para realizar um comando no XAT 3000 LED estando no modo de programação, digite o comando a seguir e na sequência os dados (no caso, o número do telefone) e finalmente a tecla *Enter*, conforme exemplo a seguir. Praticamente todos os comandos do XAT 3000 LED devem ser executados desta forma.

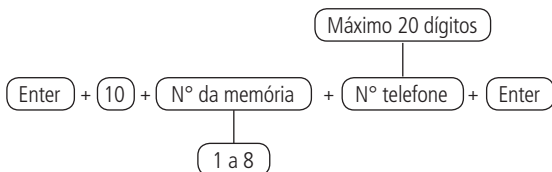

Comando de edição de bits

Este comando normalmente vem acompanhado de uma tabela com as opções a serem escolhidas.

Para executar este comando, faça como o exemplo a seguir:

Passo 1 – Entre em modo de programação.

(Enter) + (Senha do instalador)

Passo 2 – Digite *Comando* e selecione as opções desejadas utilizando o teclado e confirme o comando com a tecla *Enter*.

Legenda

4	Desabilitado
4	Habilitado

Visor do teclado XAT 3000 LED

intelbras
XAT 3000 LED

▲ □ P 10+ BYP
A B C D
1 2 3 4 5 6 7 8 9

Comando	Zonas								Confirmar
Enter + 300 + Enter	1	2	3	4	5	6	7	8	Enter
Enter + 301 + Enter	9	10	11	12	13	14	15	16	Enter
Enter + 302 + Enter	17	18	19	20	21	22	23	24	Enter
Enter + 303 + Enter	25	26	27	28	29	30	31	32	Enter
Enter + 304 + Enter	33	34	35	36	37	38	39	40	Enter
Enter + 305 + Enter	41	42	43	44	45	46	47	48	Enter
Enter + 306 + Enter	49	50	51	52	53	54	55	56	Enter
Enter + 307 + Enter	57	58	59	60	61	62	63	64	Enter

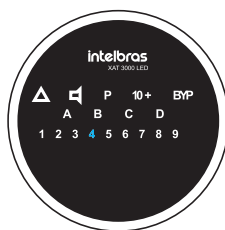

Passo 3 – Sair do modo de programação.

Caso não tenha nenhuma outra programação a ser feita e deseje sair do modo de programação, digite:

Senha do instalador

Comando de edição

No XAT 3000 LED não é possível editar um valor como ocorre com um teclado LCD, mas somente o *Comando direto*, conforme mencionado no item anterior (*Comando de edição de bits*).

Salvar programação

Se quiser salvar a programação, pressione a tecla *Enter* para gravar as alterações.

Para programar um dispositivo sem fio

Para programar um dispositivo sem fio, faça conforme o exemplo a seguir:

Exemplo: programar um controle remoto.

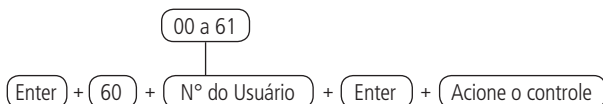

1. Ao realizar o comando, os números do display correspondentes as zonas começarão a *Piscar* no teclado XAT 3000 LED. Isso indica que a central está pronta para receber o código;
2. Se, após 10 segundos, nenhum código for recebido, será emitido um bipe longo de erro e a operação será cancelada;
3. Pressione o botão do *controle remoto* que se deseja programar. Se o código foi aceito, o teclado emitirá 3 bipes de confirmação. Se o código já foi programado ou a memória estiver cheia (128 dispositivos sem fio), será emitido um bipe longo de erro, indicando que a programação não foi realizada;
4. Em caso de perda do controle remoto, é recomendável apagar o mesmo da memória, para evitar que pessoas não autorizadas possam desativar o sistema.

Para apagar os dispositivos programados, digite:

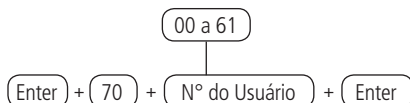

Se não houver nenhum controle programado para a senha selecionada, será emitido um bipe longo de erro, caso contrário, serão emitidos três bipes de confirmação.

Bipes de confirmação de comando

Quando a sequência de um comando for aceita, serão emitidos 3 bipes de confirmação.

Bipe de erro de comando

Caso um comando esteja errado ou não exista, será emitido um bipe longo de erro, neste caso volte ao início do comando.

Para digitar a tecla *

Pressione a tecla *Ativar* (em alguns comandos está bloqueada).

Para digitar a tecla #

Pressione a tecla *Anular* (em alguns comandos está bloqueada).

Para digitar números

Pressione a tecla correspondente ao número que deseja. A tabela a seguir mostra as opções disponíveis. Lembrando que o XAT 3000 LED não permite comandos de edição, assim como ocorre no XAT 2000 LCD/ XAT 4000 LCD.

1	.	:	,	@	1
2	a	b	c		2
3	d	e	f		3
4	g	h	i		4
5	j	k	l		5
6	m	n	o		6
7	p	q	r	s	7
8	t	u	v		8
9	w	x	y	z	9
0	espaço	=	-	\\	0
Anular	Alterna maiúscula e minúscula				
Ativar	*				

Para inserir uma pausa entre dígitos

Pressione a tecla *Seta para cima* no XAT 3000 LED.

Obs.: antes de inserir a pausa para acessar a linha de um PABX, verifique se o mesmo realmente precisa desta configuração, pois na grande maioria não se utiliza essa função.

Sair do modo de programação

Para sair do modo de programação, digite a *senha master* ou a senha do instalador.

Obs.: ver tópico 6.1. Nova etiqueta QR Code.

Saída automática do modo de programação

Se o teclado ficar por três minutos sem receber nenhuma sequência de programação, a central retornará ao seu modo de operação normal.

6.4. Modo de edição com visualização

Edição de teclas

Para realizar a alteração de alguns parâmetros, a central utiliza um modo de edição especial, que simplifica a entrada dos dados e permite a visualização da programação atual. Após a entrada da sequência de programação, cada um dos números de 1 a 8 do teclado representa uma função que será programada/alterada.

A apresentação inicial indica a programação atual deste parâmetro. Sendo assim, no teclado XAT 3000 LED, se o número estiver aceso, a função está habilitada e se o número estiver apagado, a função está desabilitada. Nos teclados XAT 2000 LCD/ XAT 4000 LCD, os números de 1 a 8 serão exibidos no display representando as respectivas teclas. Abaixo de cada número haverá um quadrado indicando o estado da função: quadrado *Vazio* (□) função *Desabilitada*, quadrado *Preenchido* (■) função *Habilitada*. Para habilitar/desabilitar a função, pressione a tecla correspondente. O estado do número será invertido, se estava aceso, ficará apagado e vice-versa. Após o término da configuração, pressione *Enter* para confirmar e sair do modo de edição.

Se a tecla *Apagar* ou qualquer tecla inválida for pressionada, as alterações serão descartadas e o teclado sairá do modo de edição, aguardando a próxima sequência de programação. Este modo de edição também pode ser utilizado para visualizar os parâmetros programados. Após visualizar, pressione *Apagar* para cancelar a operação.

6.5. Senhas

Atenção: antes de mudar a senha do instalador ou a *senha master* (ver tópico 6.1. *Nova etiqueta QR Code*), tenha certeza de ter a nova senha anotada, pois após sair do modo de programação, só será possível acessar este modo novamente através da nova senha. Caso não se lembre da senha, consulte o item 6.30. *Reset do sistema*.

A central possui 60 senhas secundárias e pode ser programada para até duas partições, ou seja, isto seria semelhante a dividir a central em duas e comandá-las pelo mesmo teclado.

Com a senha do instalador, tem-se acesso ao modo de programação e é possível alterar a própria senha do instalador e do computador (ver tópico 6.1. *Nova etiqueta QR Code*), além de realizar as configurações da central de alarme, mas não é permitido ativar e desativar a central de alarme, nem alterar a *senha master* (ver tópico 6.1. *Nova etiqueta QR Code*) e as senhas secundárias.

Através da *senha master* (ver tópico 6.1. *Nova etiqueta QR Code*), é possível alterar a própria senha, programar e/ou alterar as senhas secundárias, ativar ou desativar a central inteira ou uma partição específica. Com as senhas secundárias, só é possível efetuar ativação e desativação nos modos que a mesma tenha permissão (para mais informações, consulte o item *Permissões das senhas*). Pode-se programar senhas secundárias que permitem somente ativar o sistema completo, mas não permitem desativá-lo. Em sistemas particionados, é possível programar senhas para ativar/desativar a Partição A (Ambiente A) e senhas para ativar/desativar a Partição B (Ambiente B).

Definição das senhas

Usuário	descrição
00	Senha master (ver tópico 6.1. <i>Nova etiqueta QR Code</i>)
01 a 60	Senhas secundárias
61	Senha de coação
62	Senha do instalador (padrão de fábrica: 9090)
63	Senha do computador (ver tópico 6.1. <i>Nova etiqueta QR Code</i>)

Obs.: a senha do computador sempre possui 6 dígitos, mesmo que a central esteja programada para senhas com 4 dígitos. Como padrão de fábrica, esta senha fica apagada. Para a primeira conexão é necessário programá-la. A senha padrão do software de download é 878787 (ver tópico 6.1. *Nova etiqueta QR Code*). A senha da posição de memória 63 é aplicada para configurar as centrais de alarme Intelbras (AMTs), utilizando o software AMT Remoto para PC ou AMT Remoto Mobile.

Programação de senhas utilizando a senha do instalador

Para habilitar/desabilitar a senha a ser programada (ou alterada) com 4 ou 6 dígitos, consulte o item 6.24. *Ativação/desativação de funções*.

Com a senha do instalador é permitido alterar somente a senha do instalador (Usuário = 62) e a do computador (Usuário = 63). A senha do usuário 62 pode ser com 4 ou 6 dígitos, porém a senha de 6 dígitos depende de configuração. Para realizar o comando digite:

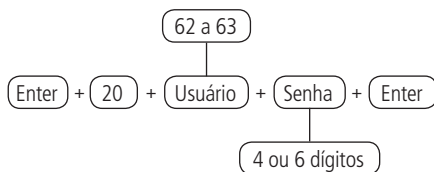

Apagar as senhas utilizando a senha do instalador

A senha de usuário 62 só pode ser alterada. Já a senha do usuário 63 pode ser apagada.

Para realizar este comando digite:

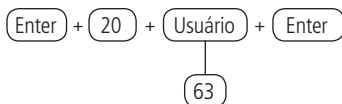

Programação de senhas utilizando a *senha master*

Obs.: ver tópico 6.1. Nova etiqueta QR Code.

Para habilitar/desabilitar a senha a ser programada (ou alterada) com 4 ou 6 dígitos, consulte o item 6.24. *Ativação/desativação de funções*.

Com a *senha master* (ver tópico 6.1. *Nova etiqueta QR Code*) é permitido cadastrar as senhas secundárias Usuário de 01 a 60 e de coação Usuário 61. Todas estas senhas podem ser com 4 ou 6 dígitos, porém depende de configuração. Para realizar o comando de programação de senhas, digite:

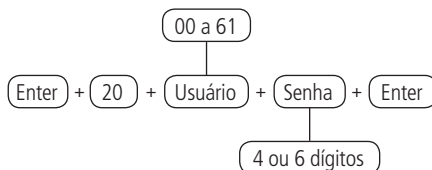

Apagar as senhas utilizando a senha master

Obs.: ver tópico 6.1. Nova etiqueta QR Code.

A senha de usuário 00 só pode ser alterada. Já as senhas do usuário 01 a 61 podem ser apagadas.

Para realizar este comando digite:

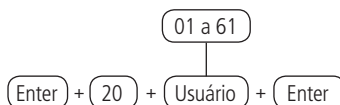

Reset temporário da *senha master* e do instalador

Obs.: ver tópico 6.1. Nova etiqueta QR Code.

Caso tenha esquecido a *senha master* (ver tópico 6.1. *Nova etiqueta QR Code*) ou a senha do instalador, não será possível entrar no modo de programação e ter acesso as configurações da central. Caso isso ocorra, há um *Reset temporário* para estas senhas. Para realizar esse *Reset*:

1. Desligue a central da rede AC e da bateria;
2. Coloque os bornes onde se liga a sirene em curto-circuito;
3. Ligue a central na rede AC ou na bateria;
4. Por 30 segundos, a *senha master* voltará a ser 1234 e a senha do *instalador* voltará a ser 9090.

Durante esse período, é possível entrar no modo de programação e alterar novamente a *senha master* (ver tópico 6.1. *Nova etiqueta QR Code*) e/ou a senha do instalador. Se nada for feito durante esse período, a senha voltará a ser a mesma previamente programada.

Permissões das senhas

As senhas secundárias podem ser habilitadas para as seguintes funções:

- » **Partição A:** em sistemas não particionados, as senhas habilitadas para esta função podem ativar o sistema em modo *Completo* ou em modo *Noturno*. Em sistemas particionados, as senhas terão permissão para ativar apenas a *Partição A*.
- » **Partição B:** esta configuração só é válida em sistemas particionados e as senhas selecionadas terão permissão para ativar apenas a *Partição B*.

Obs.: se desejar, é possível habilitar uma senha para ativar as duas partições.

- » **Permissão para somente ativar:** as senhas selecionadas poderão ativar o sistema, mas não terão permissão para desativar.
- » **Anulação temporária:** inicialmente, somente a *senha master* (ver tópico 6.1. *Nova etiqueta QR Code*) tem permissão para executar cancelamento temporário de zonas (bypass), as senhas selecionadas para esta função terão permissão para cancelar zonas no momento da ativação do sistema.

As permissões das senhas são editadas conforme descrito no item 6.4. *Modo de edição com visualização*, sempre 8 senhas por vez. A sequência de teclas para configuração das senhas terá uma tecla variável (grupo), indicando o grupo de 8 senhas que será editado no momento, conforme tabela a seguir:

Grupo	Senhas de 1 a 8	Grupo	Senhas de 9 a 16	Grupo	Senhas de 17 a 24	Grupo	Senhas de 25 a 32
0	Tecla 1 = senha 1	1	Tecla 1 = senha 9	2	Tecla 1 = senha 17	3	Tecla 1 = senha 25
	Tecla 2 = senha 2		Tecla 2 = senha 10		Tecla 2 = senha 18		Tecla 2 = senha 26
	Tecla 3 = senha 3		Tecla 3 = senha 11		Tecla 3 = senha 19		Tecla 3 = senha 27
	Tecla 4 = senha 4		Tecla 4 = senha 12		Tecla 4 = senha 20		Tecla 4 = senha 28
	Tecla 5 = senha 5		Tecla 5 = senha 13		Tecla 5 = senha 21		Tecla 5 = senha 29
	Tecla 6 = senha 6		Tecla 6 = senha 14		Tecla 6 = senha 22		Tecla 6 = senha 30
	Tecla 7 = senha 7		Tecla 7 = senha 15		Tecla 7 = senha 23		Tecla 7 = senha 31
	Tecla 8 = senha 8		Tecla 8 = senha 16		Tecla 8 = senha 24		Tecla 8 = senha 32
Grupo	Senhas de 33 a 40	Grupo	Senhas de 41 a 48	Grupo	Senhas de 49 a 56	Grupo	Senhas de 57 a 61
4	Tecla 1 = senha 33	5	Tecla 1 = senha 41	6	Tecla 1 = senha 49	7	Tecla 1 = senha 57
	Tecla 2 = senha 34		Tecla 2 = senha 42		Tecla 2 = senha 50		Tecla 2 = senha 58
	Tecla 3 = senha 35		Tecla 3 = senha 43		Tecla 3 = senha 51		Tecla 3 = senha 59
	Tecla 4 = senha 36		Tecla 4 = senha 44		Tecla 4 = senha 52		Tecla 4 = senha 60
	Tecla 5 = senha 37		Tecla 5 = senha 45		Tecla 5 = senha 53		
	Tecla 6 = senha 38		Tecla 6 = senha 46		Tecla 6 = senha 54		
	Tecla 7 = senha 39		Tecla 7 = senha 47		Tecla 7 = senha 55		
	Tecla 8 = senha 40		Tecla 8 = senha 48		Tecla 8 = senha 56		

P	Permissão
1	Partição A
2	Partição B
5	Somente ativa
6	Bypass

Utilize as tabelas anteriores como base para realizar as programações a seguir.

Legenda		Visor do teclado LCD							
<input type="checkbox"/>	Desabilitado	1	2	3	4	5	6	7	8
<input type="checkbox"/>	Habilitado	<input type="checkbox"/>	<input type="checkbox"/>	<input type="checkbox"/>	<input type="checkbox"/>	<input type="checkbox"/>	<input type="checkbox"/>	<input type="checkbox"/>	<input type="checkbox"/>

Comando	Usuário								Confirmar
Enter + 2P0 + Enter	1	2	3	4	5	6	7	8	Enter
Enter + 2P1 + Enter	9	10	11	12	13	14	15	16	Enter
Enter + 2P2 + Enter	17	18	19	20	21	22	23	24	Enter
Enter + 2P3 + Enter	25	26	27	28	29	30	31	32	Enter
Enter + 2P4 + Enter	33	34	35	36	37	38	39	40	Enter
Enter + 2P5 + Enter	41	42	43	44	45	46	47	48	Enter
Enter + 2P6 + Enter	49	50	51	52	53	54	55	56	Enter
Enter + 2P7 + Enter	57	58	59	60	61				Enter

Comando	Exemplo: habilitar a senha do Usuário 01 com permissão para somente ativar								Confirmar
Enter + 250 + Enter	1	2	3	4	5	6	7	8	Enter
	<input type="checkbox"/>	<input type="checkbox"/>	<input type="checkbox"/>	<input type="checkbox"/>	<input type="checkbox"/>	<input type="checkbox"/>	<input type="checkbox"/>	<input type="checkbox"/>	

6.6. Atributos de usuário

Atributos de usuário (somente para AMT 2118 EG a partir da versão 1.20)

É uma função facilitadora para ajudar o instalador. Basta entrar no endereço e digitar o usuário que se deseja alterar os atributos.

Usuário 01 a 60	Tecla 1	Possui a permissão na Partição A
	Tecla 2	Possui a permissão na Partição B
	Tecla 3	N/A
	Tecla 4	N/A
	Tecla 5	Possui a permissão de somente ativar
	Tecla 6	Possui permissão para bypass

Legenda		Visor do teclado LCD							
<input type="checkbox"/>	Desabilitado	1	2	3	4	5	6	7	8
<input type="checkbox"/>	Habilitado	<input type="checkbox"/>	<input type="checkbox"/>	<input type="checkbox"/>	<input type="checkbox"/>	<input type="checkbox"/>	<input type="checkbox"/>	<input type="checkbox"/>	<input type="checkbox"/>

Comando	Usuário								Confirmar
Enter + 2900 + (01 a 60) + Enter	1	2	3	4	5	6	7	8	Enter

Comando	Exemplo: habilitar a senha do Usuário 01 com permissão para somente ativar								Confirmar
Enter + 2900 + 01 + Enter	1	2	3	4	5	6	7	8	Enter
	<input type="checkbox"/>	<input type="checkbox"/>	<input type="checkbox"/>	<input type="checkbox"/>	<input type="checkbox"/>	<input type="checkbox"/>	<input type="checkbox"/>	<input type="checkbox"/>	

6.7. Configuração rápida para monitoramento

Monitoramento via Ethernet

Este passo a passo foi criado com base nos valores que obtiveram melhores resultados práticos em campo, porém em algumas condições devem ser alterados para melhor funcionamento do sistema.

Após confirmar o comando com a tecla *Enter* devem ser ouvidos três bipes rápidos, indicando que a programação foi aceita, caso contrário houve algum erro.

1. Entrar em modo de programação com a senha do instalador
Enter + senha do instalador (padrão de fábrica: 9090)
2. Programar conta de monitoramento
Enter + 15 + 0 + número da conta com 4 dígitos + Enter
3. Programar o modo de reportagem
Enter + 17 + 4 + 0 + 0 + Enter
4. Programar prioridade de comunicação (somente Ethernet)
Enter + 19 + 0 + Enter
5. Programar IP de destino (esta configuração só poderá ser feita por meio de um teclado LCD ou pelo software AMT Remoto)
Enter + 801 + 1 + Enter
Após o comando: digite o número do IP da empresa de monitoramento 1 (exemplo: 192.168.001.100) e pressione a tecla *Enter* para confirmar.
6. Programar porta de comunicação de redes IP
Enter + 802 + 1 + Número da porta com 4 dígitos + Enter
7. Programar nome do domínio (DNS) de destino
Caso não queira utilizar DNS, passe para o próximo comando, caso contrário, digite:
Enter + 803 + 1 + Enter
Após o comando: digite o nome do domínio DNS e pressione a tecla *Enter* para confirmar.

8. Programar opções de monitoramento via IP

O comando a seguir é para habilitar a transmissão de eventos para o IP1/DNS1, porém só estará disponível a edição do IP1.

Enter + 830 + Enter

Após o comando, utilizando as teclas do teclado, habilite apenas a opção 1 (*quadrado 1*) e pressione a tecla *Enter* para confirmar.

9. Programar DHCP

Caso não tenha um servidor de DHCP ou não deseje utilizar esta opção, execute o próximo passo, caso contrário, digite o comando a seguir e também os passos 13, 14 e 15.

Enter + 831 + Enter

Após o comando, utilizando as teclas do teclado, habilite a opção 1 (*quadrado 1*) e pressione a tecla *Enter* para confirmar.

10. Para programar a máscara de rede (esta programação só poderá ser feita por meio de um teclado LCD ou pelo software AMT Remoto)

Enter + 8130 + Enter

Após o comando, digite o número da máscara de rede e pressione a tecla *Enter* para confirmar.

11. Para programar o gateway (esta programação só poderá ser feita por meio de um teclado LCD ou pelo software AMT Remoto)

Enter + 8140 + Enter

Após o comando, digite o número do gateway da sua rede e pressione a tecla *Enter* para confirmar.

12. Programar servidores DNS para Ethernet (esta programação só poderá ser feita por meio de um teclado LCD ou pelo software AMT Remoto)

Enter + 815 + 1 + Enter

Após o comando, digite o número do servidor de DNS1 e pressione a tecla *Enter* para confirmar.

13. Para programar o intervalo do Heartbeat Ethernet (teste de link)

O teste de link padrão de fábrica é 5 minutos.

Enter + 816 + 005 + Enter

14. Para programar a central para permitir a comunicação com o aplicativo AMT Mobile

Enter + 832 + Enter

Após o comando, utilizando as teclas do teclado, habilite a opção 5 (*quadrado 5*) e pressione a tecla *Enter* para confirmar.

15. Sair do modo de programação com a senha do instalador

Senha do instalador (padrão de fábrica: 9090).

16. Verifique se está conectado ao serviço do Receptor IP

Pressione a tecla 9 por 3 segundos no XAT LCD e veja se o quadrado para a opção *Eth: IP1* ficou marcado. Se sim, a central está conectada via Ethernet com o software Receptor IP.

Obs.: para mais detalhes sobre estas programações verificar o Tópico 6.9. Configurações de telefonia e monitoramento.

Monitoramento via GPRS

Este passo a passo foi criado com base nos valores que obtiveram melhores resultados práticos em campo, porém em algumas condições devem ser alterados para melhor funcionamento do sistema.

Após confirmar o comando com a tecla *Enter* devem ser ouvidos três bipes rápidos, indicando que a programação foi aceita, caso contrário houve algum erro.

1. Entrar em modo de programação com a senha do instalador
Enter + senha do instalador (padrão de fábrica: 9090)
2. Programar conta de monitoramento
Enter + 15 + 0 + número da conta com 4 dígitos + Enter
3. Programar o modo de reportagem
Enter + 17 + 4 + 0 + 0 + Enter
4. Programar prioridade de Comunicação (somente GPRS)
Enter + 19 + 1 + Enter
5. Programar IP de destino (esta configuração só poderá ser feita por meio de um teclado LCD ou pelo software AMT Remoto)
Enter + 801 + 1 + Enter

Após o comando: digite o número do IP da empresa de monitoramento 1 (exemplo: 192.168.001.100) e pressione a tecla *Enter* para confirmar.

6. Programar porta de comunicação de redes IP
Enter + 802 + 1 + número da porta com 4 dígitos + Enter
7. Programar nome do domínio (DNS) de destino
Caso não queira utilizar DNS, passe para o próximo comando, caso contrário, digite:
Enter + 803 + 1 + Enter

Após o comando: digite o nome do domínio DNS e pressione a tecla *Enter* para confirmar.

8. Programar opções de monitoramento via IP
O comando a seguir é para habilitar a transmissão de eventos para o IP1/DNS1, porém só estará disponível a edição do IP1.

Enter + 830 + Enter

Após o comando, utilizando as teclas do teclado, habilite apenas a opção 1 (*quadrado 1*) e pressione a tecla *Enter* para confirmar.

9. Para programar login (esta programação só poderá ser feita por meio de um teclado LCD ou pelo software AMT Remoto, e caso deseje verificar como realizar via memória da agenda do chip ou verificar os valores padrões consulte o tópico *Configurações para GPRS (General Packet Radio Service)*).

Esta programação está sendo feita para a operadora 1.

Enter + 822 + 1 + Enter

Após o comando, digite o *Login* (de acordo com sua operadora) e depois pressione a tecla *Enter* para confirmar. Segue exemplos de login mais utilizados.

<u>Operadora</u>	<u>Login</u>
TIM	tim
Claro	claro
Vivo	vivo
Oi	oi

10. Para programar senha (esta programação só poderá ser feita por meio de um teclado LCD ou pelo software AMT Remoto, e caso deseje verificar como realizar via memória da agenda do chip ou verificar os valores padrões consulte o tópico *Configurações para GPRS (General Packet Radio Service)*).

Esta programação está sendo feita para a operadora 1.

Enter + 823 + 1 + Enter

Após o comando, digite a *Senha* (de acordo com sua operadora) e depois pressione a tecla *Enter* para confirmar. Segue exemplos de senha mais utilizadas.

Operadora	Senha
TIM	tim
Claro	claro
Vivo	vivo
Oi	oi

11. Para programar o APN - Access Point Name (esta programação só poderá ser feita por meio de um teclado LCD ou pelo software AMT Remoto, e caso deseje verificar como realizar via memória da agenda do chip ou verificar os valores padrões consulte o tópico *Configurações para GPRS (General Packet Radio Service)*).

Esta programação está sendo feita para a operadora 1.

Enter + 824 + 1 + Enter

Após o comando, digite o *APN* (de acordo com sua operadora) e depois pressione a tecla *Enter* para confirmar. Segue exemplos de APN mais utilizados.

Operadora	APN
TIM	tim.br
Claro	generica.claro.com.br
Vivo	zap.vivo.com.br
Oi	gprs.oi.com.br

12. Para programar o PIN (Personal Identification Number)

Caso queira utilizar o PIN, faça o comando na sequência, caso contrário vá para o próximo comando.

Caso o PIN esteja incorreto, o chip será bloqueado.

Esta programação está sendo feita para a operadora 1.

Enter + 825 + 1 + Número do PIN com 4 dígitos + Enter

Obs.: para desbloquear um chip é possível instalá-lo em um telefone celular e configurar o código PUK. Se você não possuir este código (ou demais códigos como PIN2 e PUK2), consulte a operadora.

13. Intervalo do Heartbeat GPRS (teste de link)

Esta programação está sendo feita para a operadora 1.

Padrão de fábrica: 5 minutos.

Enter + 827 + 005 + Enter

14. Servidores DNS para GPRS (esta programação só poderá ser feita por meio de um teclado LCD ou pelo software AMT Remoto)

Esta programação está sendo feita para a operadora 1.

Enter + 828 + 1 + Enter

Enter + 828 + 2 + Enter

Após o comando, digite o *Código do servidor de DNS* (de acordo com sua operadora) e depois pressione a tecla *Enter* para confirmar. Normalmente é utilizado 008. 008. 008. 008 para o servidor 1 e 008. 008. 004. 004 para o servidor 2.

Obs.: podem ser utilizados os endereços sugeridos na seção *Servidores DNS para Ethernet* (esta programação só poderá ser feita por meio de um teclado LCD ou pelo software AMT Remoto), contudo, recomenda-se utilizar os endereços fornecidos pela operadora.

15. Intervalo entre tentativas de conexões GPRS

O padrão de fábrica é de 5 minutos.

Enter + 829 + 05 + Enter

16. Tempo de espera da resposta da conexão GPRS

É o tempo que o módulo GPRS espera para conexão com a operadora. Padrão de fábrica: 060 (60 segundos). Este tempo varia de 60 a 120 segundos. Em locais onde a conexão é boa, o tempo pode ser menor que 90 segundos e em locais que a conexão é muito ruim, o tempo deve ser maior que 90 segundos.

Enter + 820 + 120 + Enter

17. Para programar opções do canal GPRS e permitir a comunicação com o aplicativo AMT Mobile

Enter + 832 + Enter

Após o comando, utilizando as teclas do teclado, habilite a opção 1 e 5 (*quadrado 1 e 5*) e pressione a tecla *Enter* para confirmar.

18. Sair do modo de programação com a senha do instalador

Senha do instalador (padrão de fábrica: 9090).

19. Verificar o nível de sinal do GPRS

Pressione a tecla *Anular* por 3 segundos no XAT LCD e veja se apareceu o *nível de sinal acima de 1 quadrado*. Se sim, faça o próximo passo.

20. Verifique se está conectado ao serviço do Receptor IP

Pressione a tecla 9 por 3 segundos no XAT LCD e veja se o *quadrado* para a opção *GPRS: IP1* ficou marcado. Se sim, o módulo está conectado.

Obs.: para mais detalhes sobre estas programações verificar o Tópico 6.9. Configurações de telefonia e monitoramento.

Este passo a passo foi criado com base nos valores que obtiveram melhores resultados práticos em campo, porém em algumas condições devem ser alterados para melhor funcionamento do sistema.

Após confirmar o comando com a tecla *Enter* devem ser ouvidos três bipes rápidos, indicando que a programação foi aceita, caso contrário houve algum erro.

1. Entrar em modo de programação com a senha do instalador

Enter + senha do instalador (padrão de fábrica: 9090)

2. Programar conta de monitoramento

Enter + 15 + 0 + número da conta com 4 dígitos + Enter

3. Programar número de telefone para a empresa de monitoramento

Enter + 10 + 1 + número do telefone da empresa de monitoramento + Enter

4. Programar o modo de reportagem como regular telefone e protocolo de comunicação para o telefone 1 e para o telefone 2 como Contact-ID.

Enter + 17 + 1 + 0 + 0 + Enter

5. Programar número de tentativas para reportar um evento como 9

Enter + 13 + 9 + Enter

6. Programar nível de sinal DTMF

Se o nível DTMF (padrão de fábrica) armazenado na memória da central não funcionar, digite o comando a seguir e teste todas as opções de 0 a 2 para verificar em qual delas obtém-se o melhor resultado.

Enter + 18 + Enter

7. Sair do modo de programação com a senha do instalador

Senha do instalador (padrão de fábrica: 9090).

Obs.: para mais detalhes sobre estas programações verificar o Tópico 6.9. Configurações de telefonia e monitoramento.

6.8. Programar SMS

Importante: se não for utilizar a reportagem de eventos por GPRS, ou melhor, se for utilizar o módulo somente para enviar SMS, os passos 2, 3 e 4 não precisam ser realizados ou então que os campos de configurações dos comandos dos passos 2, 3 e 4 fiquem em branco.

1. Entrar em modo de programação com a senha do instalador
Enter + senha do instalador (padrão de fábrica: 9090)
2. Para programar login (esta programação só poderá ser feita por meio de um teclado LCD ou pelo software AMT Remoto)
Esta programação está sendo feita para a operadora 1.
Enter + 822 + 1 + Enter
Após o comando, digite o *Login* (de acordo com sua operadora) e depois pressione a tecla *Enter* para confirmar.
3. Para programar senha (esta programação só poderá ser feita por meio de um teclado LCD ou pelo software AMT Remoto)
Esta programação está sendo feita para a operadora 1.
Enter + 823 + 1 + Enter
Após o comando, digite a *Senha* (de acordo com sua operadora) e depois pressione a tecla *Enter* para confirmar. Segue exemplos de Senha mais utilizados, no item 10. *Para programar senha (esta programação só poderá ser feita por meio de um teclado LCD ou pelo software AMT Remoto) na página 56.*
4. Para programar o APN - Access Point Name (esta programação só poderá ser feita por meio de um teclado LCD ou pelo software AMT Remoto)
Esta programação está sendo feita para a operadora 1.
Enter + 824 + 1 + Enter
Após o comando, digite o *APN* (de acordo com sua operadora) e depois pressione a tecla *Enter* para confirmar. Segue exemplos de APN mais utilizados, no item 11. *Para programar o APN - Access Point Name (esta programação só poderá ser feita por meio de um teclado LCD ou pelo software AMT Remoto) na página 56.*
5. Para programar opções do canal GPRS para habilitar o chip 1 e para envio e recebimento de SMS
Esta programação está sendo feita para o chip 1.
Enter + 832 + Enter
Após o comando, utilizando as teclas do teclado, habilite a opção 1, 3, 4 e pressione a tecla *Enter* para confirmar.
6. Para selecionar eventos SMS
Enter + 833 + Enter
Após o comando, utilizando as teclas do teclado, habilite a opção 1, 2, 3, 4 e pressione a tecla *Enter* para confirmar.
7. Para programar telefone para SMS
Está sendo programado o telefone para enviar SMS, somente para o endereço de memória 1, da central de alarme dos 5 endereços possíveis.
O número deve ter no máximo 20 dígitos e estar no formato: *0 + código da operadora + código de área + número do telefone*
Enter + 84 + 1 + N° do telefone com 20 dígitos + Enter
8. Sair do modo de programação com a senha do instalador
Senha do instalador (padrão de fábrica: 9090).
9. Teste para verificar se funcionou a configuração SMS
Teste de recebimento de SMS: ative a central e aguarde se recebeu algum evento de ativação.
Teste de envio de SMS: desative sua central manualmente e depois *Envie uma mensagem de SMS* usando seu celular na seguinte forma: *!Senha MasterA!*, se a sua *senha master* for, por exemplo, 1234 (ver tópico 6.1. *Nova etiqueta QR Code*) o comando será: *!1234A!* espere uns minutinhos e verifique se a sua central ativou. Se sim, o SMS está funcionando em sua central.

6.9. Configurações de telefonia e monitoramento

Sua central de alarme foi especialmente desenvolvida para ser monitorada remotamente, ou seja, uma empresa contratada pode monitorar em tempo real diversos eventos, por exemplo:

- » Ativação e desativação do sistema.
- » Falta de energia elétrica.
- » Violação do sistema (disparo).
- » Corte ou curto-circuito do fio da sirene.

Quando ocorrer um evento, a central de alarme liga para a empresa de monitoramento e transmite via DTMF o evento ocorrido (buffer interno para 256 eventos).

Além do descrito acima, em caso de violação do sistema ou acionamento da função *Pânico*, a central de alarme pode discar para até 5 telefones pessoais e emitir, pela linha telefônica, o som de uma sirene durante aproximadamente 50 segundos para cada telefone chamado. Esse procedimento será repetido, no máximo duas ligações, para cada telefone programado, independentemente do tempo de sirene.

Obs.: ao atender uma ligação da central e digitar a senha master (ver tópico 6.1. Nova etiqueta QR Code) no teclado do telefone, a mesma será ativada ou desativada dependendo de seu estado inicial. Caso o sistema tenha sido ativado, o usuário irá ouvir 1 bipe curto, caso o sistema tenha sido desativado, serão emitidos 2 bipes curtos. Se a senha estiver incorreta, será emitido um bipe longo de erro.

Programação de telefones

A central possui 8 memórias para telefone divididas da seguinte forma:

Memórias 1 e 2	Empresa de monitoramento
Memória 3	Download/upload
Memórias 4 a 8	Telefones pessoais

- » **Empresa de monitoramento:** telefones para os quais a central liga caso esteja configurada como monitorada e algum evento seja gerado.
- » **Download/upload:** utilizado para configurar a central, a distância, através de um computador com modem. Necessário configurar apenas quando utilizar a função *Call back* para acesso remoto. Se for acesso remoto *simples*, não precisa configurar.
- » **Telefones pessoais:** em caso de disparo ou acionamento da função *Pânico*, a central liga para os números programados e emite o som de uma sirene por aproximadamente 50 segundos.

Para programar os telefones a serem chamados (em caso de ocorrência de eventos, alarme ou pânico), digite:

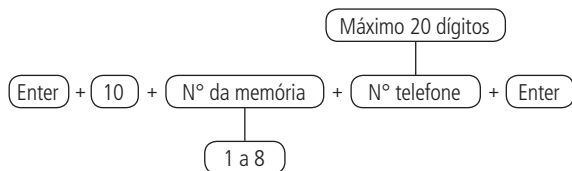

Somente para teclados XAT 2000 LCD/XAT 4000 LCD

Para editar/visualizar os telefones já programados, digite:

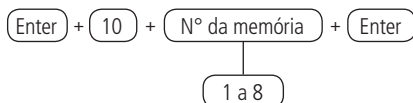

Exclusão de um número telefônico

Para apagar um telefone previamente programado, digite:

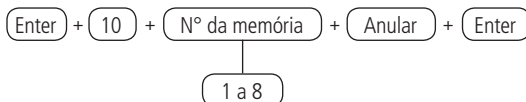

Testando os telefones programados

Para testar se o número do telefone foi programado corretamente, digite:

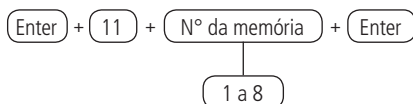

Há 3 maneiras da central gerar o evento de teste manual:

- » Discar para o telefone selecionado para reportar este evento (memórias 1 e 2).
- » Iniciar o processo de download/upload (memória 3).
- » Ligar para o telefone e emitir bipes (memórias 4 a 8).

Obs.: o teste da memória 3 é utilizado para iniciar o processo de download/upload, a partir da central de alarme. Por exemplo, um instalador faz toda a instalação física (fios, sensores, telefone, etc.); programa o telefone de download/upload na memória 3 e então executa este comando para que o restante da programação seja feito a distância, através de um computador com modem e o software da Intelbras instalado.

Para interromper o teste do telefone, digite:

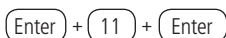

Download/upload

O procedimento de download/upload permite que o sistema seja programado a distância, através de um computador equipado, com modem compatível com o protocolo ITU-T V21 e com o software de download da Intelbras instalado.

O software de download, além de permitir configurar o sistema; também permite visualizar o status da central em tempo real, ativar/desativar o sistema, anular temporariamente uma zona (bypass), visualizar os últimos eventos ocorridos com data e hora e salvar estas informações localmente para consulta futura.

Os fabricantes de modems homologados são: Us Robotics® e placas de fax/modems com chipsets Motorola®, Lucent® e Agere®.

Obs.: para ativar essa função, é necessário programar uma senha de download/upload.

Programação do número de toques

Define o número de toques do telefone que o sistema deve aguardar antes de atender uma chamada telefônica. Se for programado como 00, o procedimento de download/upload será desabilitado.

Esta configuração é válida somente para download via linha telefônica. O download via Ethernet/GPRS está sempre habilitado.

Para programar esta função, digite:

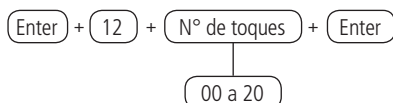

Somente para teclados XAT 2000 LCD/XAT 4000 LCD

Para editar/visualizar o número de toques já programados, digite:

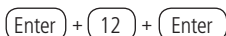

Funções especiais

- » **Call back:** quando habilitada, a central de alarme atende a chamada de acordo com o número de toques programados. Caso receba uma senha válida, encerra a chamada e liga para o telefone programado na memória 3 para iniciar o download/upload. Se esta função estiver desabilitada, quando uma chamada for atendida, a central de alarme iniciará o processo de download/upload assim que receber uma senha válida.
- » **Sobreposição de secretária eletrônica:** esta função serve para evitar que a secretária eletrônica atenda uma ligação destinada a download/upload. Quando habilitada, a central só atende se duas chamadas ocorrerem em um intervalo máximo de 1 minuto. Por exemplo, uma pessoa liga, deixa tocar duas vezes, desliga e liga novamente. Se desabilitada, a central de alarme atende a ligação após o número de toques programados.

- » **Reportagem em tempo real:** no modo *Padrão*, quando ocorre disparo em uma zona, a central envia o evento de disparo, apenas uma vez, para a empresa de monitoramento e envia o evento de disparo cessado, somente quando o sistema for desativado. Se a reportagem em tempo real estiver ativada, a central envia os eventos de disparo e disparo cessado, sempre que a zona for *Aberta* ou *Fechada* enquanto o sistema estiver ativado.
- » **Reportar tensão da bateria do sistema:** com esta função habilitada, sempre que forem reportados os eventos de bateria ausente e/ou bateria fraca, o campo *Zona* do protocolo *Contact-ID* representará a tensão da bateria no momento em que o evento foi gerado com precisão de $\pm 0,2$ V. Por exemplo, se o campo *Zona* tiver o valor 125, a tensão da bateria é de 12,5 V ($\pm 0,2$ V), ou seja, entre 12,3 V e 12,7 V.
- » **Não reportar falha ao comunicar evento:** bloqueia o envio do evento: falha ao comunicar evento.
- » **Não reportar senha incorreta:** bloqueia o envio do evento: senha incorreta.
- » **Teste periódico somente por telefone:** esta opção só irá funcionar com o modo de reportagem *Regular IP*. Com esta opção habilitada, sempre que um evento de teste periódico for gerado, este será enviado por linha telefônica. Os demais eventos continuarão sendo enviados segundo as regras do modo *Regular IP*, ou seja, só serão enviados por telefone caso ocorram falhas na comunicação IP.

Opção de programação	Função
1	Call back
2	Sobreposição de secretária
3	Reportagem em tempo real
4	Reportar tensão da bateria
5	Não reportar falhas ao comunicar evento
6	Não reportar senha incorreta
7	Teste periódico somente por telefone

Utilize a tabela para a programação a seguir.

Legenda		Visor do teclado LCD							
<input type="checkbox"/>	Desabilitado	1	2	3	4	5	6	7	8
<input type="checkbox"/>	Habilitado	<input type="checkbox"/>	<input type="checkbox"/>	<input type="checkbox"/>	<input type="checkbox"/>	<input type="checkbox"/>	<input type="checkbox"/>	<input type="checkbox"/>	<input type="checkbox"/>

Comando	Função								Confirmar
Enter + 514 + Enter	1	2	3	4	5	6	7	8	Enter

Comando	Exemplo: habilitar as funções <i>Reportagem em tempo real</i> e <i>Teste periódico somente por telefone</i>								Confirmar
Enter + 514 + Enter	1	2	3	4	5	6	7	8	Enter
	<input type="checkbox"/>	<input type="checkbox"/>	<input checked="" type="checkbox"/>	<input type="checkbox"/>	<input type="checkbox"/>	<input type="checkbox"/>	<input checked="" type="checkbox"/>	<input type="checkbox"/>	

Obs.: para mais informações, consulte o item 6.4. *Modo de edição com visualização*.

Conta de monitoramento

A conta de monitoramento é a identificação do cliente na empresa de monitoramento. Podem ser programadas até duas contas (uma para cada partição). Para programar a conta de monitoramento, digite:

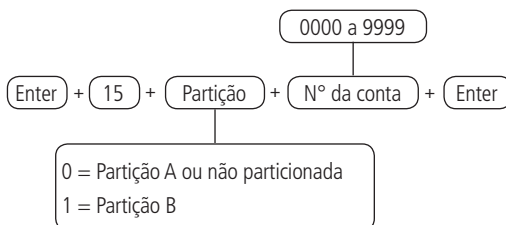

Somente para teclados XAT 2000 LCD/XAT 4000 LCD

Para editar/visualizar as contas já programadas, digite:

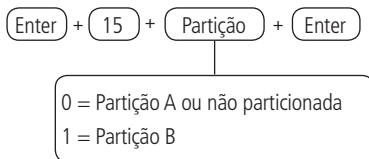

Conta de monitoramento em hexadecimal

Esta programação só poderá ser feita por meio de um teclado LCD ou pelo software AMT Remoto ou pelo aplicativo AMT Remoto Mobile.

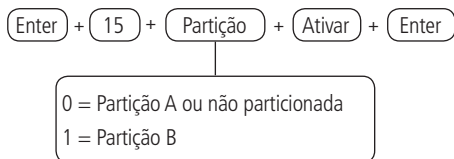

Obs.: » Apenas números e as letras B, C, D, E e F são aceitas.

» Não é possível visualizar uma conta com dígito hexadecimal utilizando o comando a seguir:

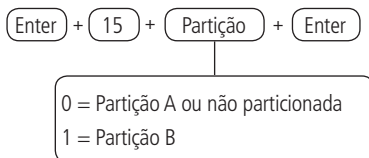

A programação será aceita, porém será exibido um valor inválido.

Reset de eventos pendentes

Este comando cancela o envio de todos os eventos não transmitidos, porém os eventos continuam gravados e podem ser acessados através do download. Por exemplo, se o sistema ficou algum tempo sem uma linha telefônica instalada, o buffer de eventos pode ter até 256 eventos não transmitidos. Se o *Bloqueio de reset* estiver *Ativado*, não será possível executar esta função (consulte o item 6.24. *Ativação/desativação de funções*).

Para cancelar o envio dos eventos pendentes, digite:



Modo de reportagem

A central de alarme pode ser configurada para reportar eventos, para a empresa de monitoramento, através de um dos modos descritos a seguir:

- » **Desativado:** neste modo, a central funciona como uma central de alarme não monitorada. Quando ocorrer algum disparo, a central de alarme disca para os números de telefone programados nas memórias 4 a 8 e emite 1 bipe na linha telefônica (consulte o item *Programação de telefones*).
- » **Regular telefone:** na ocorrência de um evento, a central de alarme tenta enviá-lo através dos canais de comunicação disponíveis na sequência: *Telefone 1*, *Telefone 2*, *IP1*, *IP2* até que o evento seja enviado ou o número de tentativas (padrão de fábrica: 9 tentativas) seja alcançado.
- » **Split telefone:** quando a central de alarme está em operação *Normal*, os eventos gerados são reportados para o *Telefone 2*. Quando a central de alarme está em *Disparo*, os eventos gerados são reportados para o *Telefone 1*. Nos dois casos, se ocorrer falha na comunicação, a central de alarme repete a ligação por até 9 vezes.
- » **Duplo telefone:** a central reporta os eventos ocorridos; tanto para o *Telefone 1*, como para o *Telefone 2*. Em caso de falha, serão realizadas até 9 tentativas para cada telefone (com esta opção habilitada, o evento não será reportado via IP).
- » **Regular IP:** o mesmo funcionamento do *Regular telefone*, mas seguindo a sequência: *IP1*, *IP2*, *Telefone 1* e *Telefone 2*.

- » **Split IP:** idem a *Split telefone*, mas utilizando *IP1* e *IP2*.
- » **Duplo IP:** utiliza *IP1* e *IP2*. Na falha do *IP1*, o evento será reportado para o *Telefone 1* e na falha do *IP2*, o evento será reportado para o *Telefone 2*, isto se os telefones 1 e 2 estiverem cadastrados.
- » **Duplo Mix:** utiliza *IP1* e *Telefone 1*.

Obs.: em caso de falha no envio, o evento 354 - Falha ao comunicar evento será gerado.

A tabela a seguir, exibe todos os eventos gerados pela central de alarme e o evento Contact-ID correspondente. A coluna *Código interno* representa o valor utilizado para a opção *Contact-ID programável* (que pode ser personalizado através do software de download) e a coluna *Código Contact-ID* representa o evento que será enviado para a empresa de monitoramento.

Os eventos, em cinza, podem não estar cadastrados em todos os softwares de monitoramento. Se necessário, cadastre o comentário correspondente, pois estes eventos facilitam a identificação e a solução de problemas.

Evento interno	Código interno	Evento Contact-ID	Código Contact-ID
Emergência médica	17	Emergência médica	100
Disparo ou pânico de incêndio	18	Alarme incêndio	110
Pânico audível ou silencioso	1B	Pânico	120
Senha de coação	19	Pânico coação	121
Disponível no modo <i>Programável</i> ¹	1A	Pânico silencioso	122
Disparo de zona	02	Disparo de zona	130
Disponível no modo <i>Programável</i> ¹	05	Disparo perimetral	131
Disparo de zona 24 horas	03	Disparo zona 24 horas	133
Tamper do teclado	0A	Tamper do módulo de expansão	145
Sobrecarga na saída auxiliar	10	Problema no sistema	300
Falha na rede elétrica	0D	Perda de rede AC	301
Bateria principal baixa ou em curto-circuito	0E	Bateria do sistema baixa	302
Reset pelo modo de programação	1C	Reset sistema	305
Alteração da programação do painel	1D	Alteração da programação do painel	306
Bateria principal ausente ou invertida	0F	Bateria ausente	311
Corte ou curto-circuito na sirene	11	Problema na sirene ¹	321
Problema em teclado ou receptor do barramento	09	Falha em módulo de expansão	333
Falha na linha telefônica	12	Falha de linha telefônica	351
Falha ao comunicar evento	1E	Falha ao comunicar evento	354
Disponível no modo <i>Programável</i> ¹	06	Loop de proteção aberto	371
Curto-circuito na fiação dos sensores	07	Loop de proteção em curto-circuito	372
Tamper do sensor	08	Tamper do sensor	383
Bateria baixa de sensor sem fio	13	Bateria de RF baixa	384
Ativação/desativação pelo usuário	00	Ativação/desativação pelo usuário	401
Autoativação	15	Ativação automática	403
Ativação/desativação via computador ou telefone	14	Ativação/desativação remota	407
Ativação por uma tecla	16	Ativação rápida	408
Acesso remoto pelo software de download/upload	20	Download realizado	410
Disponível no modo <i>Programável</i> ¹	21	Download sem sucesso	413
Ativação em modo <i>Noturno</i>	01	Ativação parcial	456
Senha incorreta	1F	Código de acesso errado	461
Anulação temporária de zona	0B	Bypass de zona	570
Disponível no modo <i>Programável</i> ¹	0C	Bypass por disparo	573
Teste manual	22	Teste manual	601
Teste periódico	23	Teste periódico	602
Solicitação de manutenção	24	Requisição de serviço	616
Reset do buffer de eventos	25	Log de eventos resetados	621
Disponível no modo <i>Programável</i> ¹	26	Log de eventos cheio	624
Data e hora foram reiniciadas	27	Reset de data e hora	625

¹ Não existe evento interno correspondente, pode ser utilizado no protocolo *Contact-ID programável*.

Na configuração padrão do protocolo *Contact-ID programável*, os eventos a seguir serão enviados com os códigos mais comuns. Isto eliminará a necessidade de cadastrar novos eventos no software de monitoramento, porém a informação não será tão completa quanto no protocolo *Contact-ID completo*. Veja a seguir a relação entre eventos *Internos* e eventos *Contact-ID*.

Evento interno	Evento	Contact-ID/Código Contact-ID
Disparo de zona 24 horas	Disparo de zona	130
Tamper do teclado	Problema no sistema	300
Bateria principal ausente ou invertida	Bateria do sistema baixa	302
Problema em teclado ou receptor do barramento	Problema no sistema	300
Curto-circuito na fiação dos sensores	Tamper do sensor	383
Bateria baixa de sensor sem fio	Problema no sistema	300
Autoativação	Ativação/desativação pelo usuário	401
Ativação/desativação via computador ou telefone	Ativação/desativação pelo usuário	401
Ativação por uma tecla	Ativação/desativação pelo usuário	401

Para programar esta função, digite:

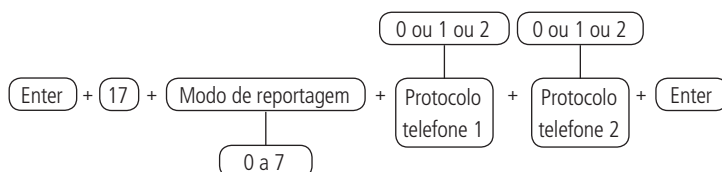

- » **Modo de reportagem:** indica em que modo a central de alarme irá operar, conforme descrito anteriormente.
 - » **0:** desativado.
 - » **1:** regular telefone.
 - » **2:** split telefone.
 - » **3:** duplo telefone.
 - » **4:** regular IP.
 - » **5:** split IP.
 - » **6:** duplo IP.
 - » **7:** duplo mix.
- » **Protocolo telefone 1:** indica o protocolo que será utilizado quando o *Telefone 1* for discado (número de 0 a 2 conforme lista a seguir).
- » **Protocolo telefone 2:** indica o protocolo que será utilizado quando o *Telefone 2* for discado (número de 0 a 2 conforme lista a seguir).
- » **Protocolos:**
 - » **0:** Contact-ID.
 - » **1:** Contact-ID programável.
 - » **2:** Adenco Express.

Obs.: os protocolos Contact-ID programável e Adenco Express só poderão ser editados pelo software de Download/Upload (AMT Remoto). Quando utilizado os protocolos Contact-ID programável/Adenco Express, somente serão enviados os códigos através de monitoramento via linha telefônica.

Por exemplo, para programar como *Regular telefone*, sendo o *Telefone 1* como *Contact-ID* e o *Telefone 2* como *Adenco Express*, digite:

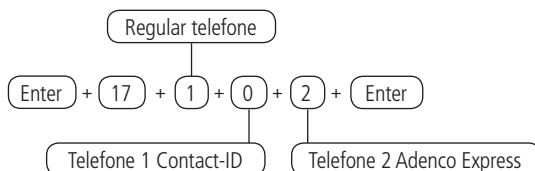

Somente para teclados XAT 2000 LCD/XAT 4000 LCD

Para editar/visualizar os parâmetros programados (somente para teclados XAT 2000 LCD/XAT 4000 LCD), digite:

Enter + 17 + Enter

Atendimento forçado

Função utilizada para forçar o atendimento de uma chamada para download. Quando executada, a central ocupa a linha telefônica, mesmo se não estiver programada para atender chamadas.

Enter + 14 + Enter

Número de tentativas para reportar um evento

Como descrito acima, sempre que um evento é gerado, a central de alarme liga para a empresa de monitoramento, e caso não consiga enviar o evento, faz uma nova ligação e tenta enviar o evento novamente. O painel sai programado de fábrica para 9 tentativas, este valor pode ser alterado respeitando o limite de 1 a 9 tentativas.

Para programar esta função, digite:

Enter + 13 + N° de tentativas + Enter
1 a 9

Somente para teclados XAT 2000 LCD/XAT 4000 LCD

Para editar/visualizar o número de tentativas programado, digite:

Enter + 13 + Enter

Bloqueio do envio de eventos

Bloqueia o envio dos eventos selecionados. Padrão de fábrica com todos os *eventos habilitados*. A tabela a seguir, exibe todos os eventos gerados e o comando utilizado. Os eventos serão editados em grupos de 8 com a seguinte lógica:

- » **Indicação acesa:** evento habilitado.
- » **Indicação apagada:** evento bloqueado.

Obs.: o evento Disparo de zona *não pode ser bloqueado*.

Grupo	Tecla	Evento interno	Código Contact-ID
0	1	Desativação pelo usuário	401
	2	N/A	456
	3	Disparo de zona	130
	4	Disparo de zona 24 horas	133
	6	Disparo perimetral	131
	7	Corte da fiação dos sensores	371
	8	Curto-circuito na fiação dos sensores	372
	1	1	Tamper do sensor
2		Problema em teclado ou receptor do barramento	333
3		Tamper do teclado	145
4		Anulação temporária de zona	570
5		Anulação por disparo	573
6		Falha na rede elétrica	301
7		Bateria principal baixa ou em curto-circuito	302
8		Bateria principal ausente ou invertida	311

Grupo	Tecla	Evento interno	Código Contact-ID
2	1	Sobrecarga na saída auxiliar	300
	2	Corte ou curto-circuito na sirene	321
	3	Falha na linha telefônica	351
	4	Bateria baixa de sensor sem fio	384
	5	Desativação via computador ou telefone	407
	6	N/A	403
	7	N/A	408
	8	Emergência médica	100
3	1	Disparo ou pânico de incêndio	110
	2	Senha de coação	121
	3	Pânico silencioso	122
	4	Pânico audível ou silencioso	120
	5	Reset pelo modo de programação	305
	6	Alteração da programação do painel	306
	7	Falha ao comunicar evento	354
	8	Senha incorreta	461
4	1	Acesso remoto pelo software de download/upload	410
	2	Falha no download	413
	3	Teste manual	601
	4	Teste periódico	602
	5	Solicitação de manutenção	616
	6	Reset do buffer de eventos	621
	7	Log de eventos cheio	624
	8	Data e hora foram reiniciadas	625

Eventos tipo abertura

Utilize a tabela acima para escolher a opção desejada.

Legenda		Visor do teclado LCD							
<input type="checkbox"/>	Desabilitado	1	2	3	4	5	6	7	8
<input type="checkbox"/>	Habilitado	<input type="checkbox"/>	<input type="checkbox"/>	<input type="checkbox"/>	<input type="checkbox"/>	<input type="checkbox"/>	<input type="checkbox"/>	<input type="checkbox"/>	<input type="checkbox"/>

Comando	Tecla correspondente ao evento interno desejado								Confirmar
Enter + 900 + Enter	1	2	3	4	5	6	7	8	Enter
Enter + 901 + Enter	1	2	3	4	5	6	7	8	Enter
Enter + 902 + Enter	1	2	3	4	5	6	7	8	Enter
Enter + 903 + Enter	1	2	3	4	5	6	7	8	Enter
Enter + 904 + Enter	1	2	3	4	5	6	7	8	Enter

Comando	Exemplo: habilitar evento <i>Senha incorreta</i>								Confirmar
Enter + 903 + Enter	1	2	3	4	5	6	7	8	Enter
	<input type="checkbox"/>	<input type="checkbox"/>	<input type="checkbox"/>	<input type="checkbox"/>	<input type="checkbox"/>	<input type="checkbox"/>	<input type="checkbox"/>	<input checked="" type="checkbox"/>	

Grupo	Tecla	Evento interno	Código Contact-ID
0	1	Ativação pelo usuário	401
	2	Ativação parcial	456
	3	Restauração disparo de zona	130
	4	Restauração disparo de zona 24 horas	133
	6	Restauração disparo perimetral	131
	7	Restauração corte da fiação dos sensores	371
	8	Restauração curto-circuito na fiação dos sensores	372
	1	1	Restauração tamper do sensor
2		Restauração problema em teclado ou receptor do barramento	333
3		Restauração tamper do teclado	145
4		N/A	570
5		N/A	573
6		Restauração falha na rede elétrica	301
7		Restauração bateria principal baixa ou em curto-circuito	302
8		Restauração bateria principal ausente ou invertida	311
2	1	Restauração sobrecarga na saída auxiliar	300
	2	Restauração corte ou curto-circuito na sirene	321
	3	Restauração linha telefônica	351
	4	Restauração bateria baixa de sensor sem fio	384
	5	Ativação via computador ou telefone	407
	6	Autoativação	403
	7	Ativação por uma tecla	408
	8	N/A	100
3	1	Restauração de incêndio	110
	2	N/A	121
	3	N/A	122
	4	N/A	120
	5	N/A	305
	6	N/A	306
	7	N/A	354
	8	N/A	461

Eventos tipo fechamento

Utilize a tabela acima para escolher a opção desejada.

Legenda		Visor do teclado LCD							
<input type="checkbox"/>	Desabilitado	1	2	3	4	5	6	7	8
<input type="checkbox"/>	Habilitado	<input type="checkbox"/>	<input type="checkbox"/>	<input type="checkbox"/>	<input type="checkbox"/>	<input type="checkbox"/>	<input type="checkbox"/>	<input type="checkbox"/>	<input type="checkbox"/>

Comando	Tecla correspondente ao evento interno desejado								Confirmar
Enter + 910 + Enter	1	2	3	4	5	6	7	8	Enter
Enter + 911 + Enter	1	2	3	4	5	6	7	8	Enter
Enter + 912 + Enter	1	2	3	4	5	6	7	8	Enter
Enter + 913 + Enter	1	2	3	4	5	6	7	8	Enter

Comando	Exemplo: habilitar evento <i>Ativação por uma tecla</i>								Confirmar
Enter + 912 + Enter	1	2	3	4	5	6	7	8	Enter
	<input type="checkbox"/>	<input type="checkbox"/>	<input type="checkbox"/>	<input type="checkbox"/>	<input type="checkbox"/>	<input type="checkbox"/>	<input checked="" type="checkbox"/>	<input type="checkbox"/>	

Nível do sinal DTMF gerado

Permite alterar a amplitude do sinal DTMF gerado para resolver problemas de comunicação em locais onde o sinal da linha telefônica é muito baixo.

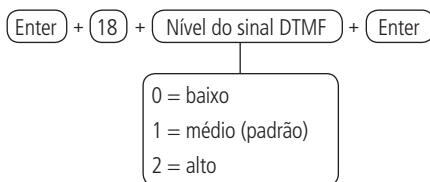

Somente para teclados XAT 2000 LCD/XAT 4000 LCD

Para editar/visualizar o valor programado, digite:



Configurações para operação através da internet

Prioridade de comunicação

Define o canal de comunicação, prioritário, para transmitir os eventos gerados. Se o canal prioritário falhar, a central tentará enviar o evento pelo canal seguinte, até que o mesmo seja enviado ou o número de tentativas seja alcançado. Por exemplo, se a opção 2 for selecionada, a central tentará enviar o evento via Ethernet. Se falhar, tentará enviar via GPRS e depois via linha telefônica (se houver algum número de telefone programado).

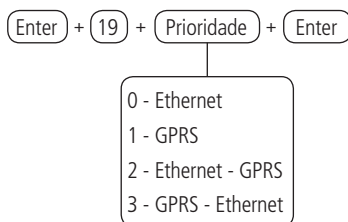

Obs.: a central de alarme pode ser incompatível com sistema de comunicação com latência muito alta (provedores de internet via satélite).

» Somente para teclados XAT 2000 LCD/XAT 4000 LCD

Para editar/visualizar o valor programado, digite:



Endereço IP destino (esta programação só poderá ser feita por meio de um teclado LCD ou pelo software AMT Remoto)

Endereço IP do computador que irá receber os eventos da central de alarme (empresa de monitoramento). Podem ser programados até dois endereços (IP1 e IP2). Para o correto funcionamento não devem ser adicionados endereços IP de destino iguais com mesma porta referente a IP1 e IP2, caso contrário trará bloqueios/falhas no reporte de eventos.

Recomenda-se a utilização de DNS, caso a conexão do computador com a internet não possua IP fixo. Veja a seção *Nome do domínio (DNS) de destino (esta programação só poderá ser feita por meio de um teclado LCD ou pelo software AMT Remoto)* (esta programação só poderá ser feita por meio de um teclado LCD ou pelo software AMT Remoto).

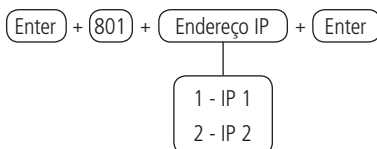

Porta

A porta é um número associado às seções de comunicação entre aplicações em redes IP. Este campo define a porta a qual a central irá se conectar. Padrão de fábrica: 9009. O software *Intelbras Receptor IP* deve estar configurado para a mesma porta. Algumas portas podem estar sendo utilizadas por outras aplicações, portanto, escolha uma que não esteja, preferencialmente, acima de 1000.

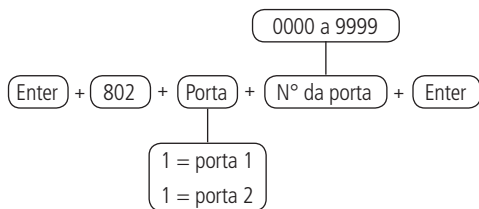

» Somente para teclados XAT 2000 LCD/XAT 4000 LCD

Para editar/visualizar o valor programado, digite:

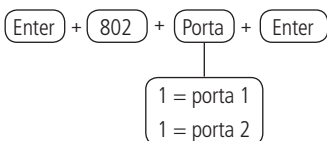

Nome do domínio (DNS) de destino (esta programação só poderá ser feita por meio de um teclado LCD ou pelo software AMT Remoto)

Para o correto funcionamento não devem ser adicionados endereços DNS de destino iguais com mesma porta referente a nome do domínio 1 e nome do domínio 2, caso contrário trará bloqueios/falhas no reporte de eventos.

Obs.: serviços gratuitos disponíveis na internet, que permitem aos usuários obterem subdomínios, que apontam para endereços IP que regularmente se alteram (ex.: No-IP®, DynDNS®), podem não garantir o funcionamento contínuo do sistema. Estes serviços, geralmente, possuem tempos de atualização longos e podem passar por períodos de instabilidade e até ausência temporária.

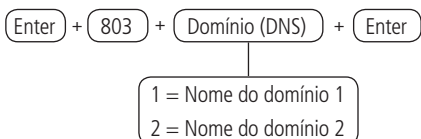

Opções de monitoramento via IP

Após programar o(s) endereço(s) para o(s) qual(ais) os eventos serão enviados, é necessário habilitar o envio por este(s) endereço(s) e selecionar se será utilizado o *Endereço IP* ou o *Nome do domínio (DNS)*.

» Transmissão de eventos para o IP1/DNS1:

- » **Aceso:** habilitado.
- » **Apagado:** desabilitado (é necessário programar o endereço).

» Transmissão de eventos para o IP2/DNS2:

- » **Aceso:** habilitado.
- » **Apagado:** desabilitado (é necessário programar o endereço).

» IP1 ou DNS1:

- » **Apagado:** será utilizado o *Endereço IP*.
- » **Aceso:** será utilizado o *Nome do domínio (DNS)*.

- » **IP2 ou DNS2:**
 - » **Apagado:** será utilizado o *Endereço IP*.
 - » **Aceso:** será utilizado o *Nome do domínio (DNS)*.
- » **Envio de eventos ao Guardian no servidor 1:**
 - » **Apagado:** não enviará eventos para o Guardian.
 - » **Aceso:** enviará eventos para o Guardian.
- » **Envio de eventos ao Guardian no servidor 2:**
 - » **Apagado:** não enviará eventos para o Guardian.
 - » **Aceso:** enviará eventos para o Guardian.

Tecla 1	Habilita o envio de eventos para a empresa de monitoramento 1
Tecla 2	Habilita o envio de eventos para a empresa de monitoramento 2
Tecla 3	Habilita o nome do domínio (DNS) da empresa de monitoramento 1
Tecla 4	Habilita o nome do domínio (DNS) da empresa de monitoramento 2
Tecla 7	Habilita envio de eventos para o Guardian no servidor 1
Tecla 8	Habilita envio de eventos para o Guardian no servidor 2

Utilize a tabela acima para realizar o comando a seguir.

Legenda		Visor do teclado LCD							
<input type="checkbox"/>	Desabilitado	1	2	3	4	5	6	7	8
<input type="checkbox"/>	Habilitado	<input type="checkbox"/>	<input type="checkbox"/>	<input type="checkbox"/>	<input type="checkbox"/>	<input type="checkbox"/>	<input type="checkbox"/>	<input type="checkbox"/>	<input type="checkbox"/>

Comando	Tecla correspondente a opção desejada								Confirmar
Enter + 830 + Enter	1	2	3	4	5	6	7	8	Enter

Comando	Exemplo: habilitar o envio de eventos para a empresa de monitoramento 2								Confirmar
Enter + 830 + Enter	1	2	3	4	5	6	7	8	Enter
	<input type="checkbox"/>	<input checked="" type="checkbox"/>	<input type="checkbox"/>	<input type="checkbox"/>	<input type="checkbox"/>	<input type="checkbox"/>	<input type="checkbox"/>	<input type="checkbox"/>	

Obs.: as teclas 7 e 8 (envio de eventos ao Guardian) somente são válidas para AMT 2018 E/EG a partir da versão 7.00 da CPU principal e 4.00 da CPU Ethernet/GPRS.

Configurações Ethernet locais

As opções a seguir configuram as propriedades de rede na central de alarme, tais como endereço IP, máscara, gateway, etc., muito semelhante as configurações de uma placa de rede em um sistema operacional. Estas configurações possibilitam que a central de alarme conecte-se ao software *Intelbras Receptor IP* e transmita eventos. Para fazer essas configurações a opção DHCP deve estar desabilitada.

Obs.: para utilizar o canal Ethernet, o usuário deverá possuir conexão da banda larga com a internet (ex.: modem ADSL) e um ponto de rede disponível. Se o seu sistema de conexão com a internet, possuir somente um ponto de rede para conexão com o computador, consulte um técnico especializado para avaliar opções de instalação de pontos de rede adicionais. Conexões com a internet, via linha discada, não são recomendadas.

A central de alarme possui o recurso de configuração, automática, das propriedades de rede via DHCP.

- » **Visualização do MAC da central de alarme (esta programação só poderá ser feita por meio de um teclado LCD ou pelo software Receptor IP)**

Para visualizar o MAC da central, basta realizar os procedimentos a seguir.

(Enter) + (811) + (Enter)

- » **Endereço IP da central (esta programação só poderá ser feita por meio de um teclado LCD ou pelo software AMT Remoto)**

Endereço IP da rede local em que a central está conectada.

(Enter) + (8120) + (Enter)

Padrão de fábrica: 192.168.001.100.

» **Máscara de rede (esta programação só poderá ser feita por meio de um teclado LCD ou pelo software AMT Remoto)**

Para programar digite:

Enter + 8130 + Enter

Padrão de fábrica: 255.255.255.000.

» **Gateway (esta programação só poderá ser feita por meio de um teclado LCD ou pelo software AMT Remoto)**

Para programar digite:

Enter + 8140 + Enter

Padrão de fábrica: 192.168.001.001.

» **Servidores DNS para Ethernet (esta programação só poderá ser feita por meio de um teclado LCD ou pelo software AMT Remoto)**

Endereços de servidores DNS disponíveis na internet para a resolução de nomes e domínios (ex.: nome.dominio.xx).

Recomenda-se adotar os servidores fornecidos pelo próprio provedor de internet. É possível também optar pelo uso de servidores de DNS externos e gratuitos, como é o caso do serviço oferecido pelo site www.opendns.com. A tabela a seguir apresenta os endereços IPs dos servidores. Em alguns casos, é possível utilizar os endereços dos servidores primários como secundários e vice-versa.

Empresa	Servidores DNS	
	Primário ou preferencial (1)	Secundário ou alternativo (2)
Open DNS	208.067.222.222	208.067.220.220

Obs.: essas informações podem ser alteradas sem prévio aviso.

Para programar digite:

Enter + 815 + Servidor DNS + Enter

1 = servidor 1
2 = servidor 2

Intervalo do Heartbeat Ethernet (teste de link)

Para verificar se a comunicação entre a central de alarme e o software *Intelbras Receptor IP* está funcionando, a central de alarme envia uma mensagem (conhecida como Heartbeat ou Keep alive) de acordo com o intervalo de tempo programado.

Se o *Intelbras Receptor IP* não receber esta mensagem no intervalo de tempo programado, poderá ser gerado um evento de falha. O valor 000 desabilita esta função.

Obs.: a fim de minimizar o tráfego na rede, recomenda-se a configuração de um tempo superior a 1 minuto.

Para programar digite:

Enter + 816 + Intervalo + Enter

000 a 255 minutos

Padrão de fábrica: 5 minutos.

» **Somente para teclados XAT 2000 LCD/XAT 4000 LCD**

Para editar/visualizar o valor programado, digite:

Enter + 816 + Enter

Opções do canal Ethernet

DHCP

Com este modo habilitado, a central irá obter automaticamente o endereço IP, a partir de um servidor DHCP. Neste modo, a central poderá levar alguns segundos para efetuar a(s) conexão(ões) com os servidores de monitoramento (IP1/IP2). Se não houver servidor DHCP *online*, a central não terá condições de estabelecer conexões com os servidores de monitoramento (acesso = habilitado, apagado = desabilitado).

Obs.: *modens ADSL, em sua grande maioria, possuem o recurso de DHCP e para ativá-lo consulte o manual do seu equipamento.*

Para programar, digite:

Tecla | DHCP

Legenda		Visor do teclado LCD							
<input type="checkbox"/>	Desabilitado	1	2	3	4	5	6	7	8
<input type="checkbox"/>	Habilitado	<input type="checkbox"/>	<input type="checkbox"/>	<input type="checkbox"/>	<input type="checkbox"/>	<input type="checkbox"/>	<input type="checkbox"/>	<input type="checkbox"/>	<input type="checkbox"/>

Habilitar a opção DHCP								Confirmar	
Enter + 831 + Enter	1	2	3	4	5	6	7	8	Enter
	<input type="checkbox"/>	<input type="checkbox"/>	<input type="checkbox"/>	<input type="checkbox"/>	<input type="checkbox"/>	<input type="checkbox"/>	<input type="checkbox"/>	<input type="checkbox"/>	

Configurações para GPRS (General Packet Radio Service)

Para efetuar comunicações via SMS, o chip (cartão SIM) deverá ser do tipo M2M (Machine to Machine) que é um serviço adequado para a comunicação/tráfego de mensagens do tipo SMS da central de alarme. Para a comunicação de dados deve ser verificado se o chip usado tem o serviço de transferência de dados habilitado.

Busca dos dados da rede celular (somente na AMT 2118 EG a partir da versão 1.60 da CPU GPRS/ETH)

É possível cadastrar login, senha e APN do chip por 3 caminhos, de acordo com a ordem abaixo:

- » Cadastro feito via teclado XAT 2000 LCD, XAT 4000 LCD ou AMT Remoto.
- » Cadastro feito na agenda do chip (alterar configuração do celular para salvar na memória do chip).
- » Cadastro automático pelos dados públicos

Para programar na agenda do chip, utilize a tabela abaixo:

Memória da agenda do chip	Tipo	Palavra chave utilizada	Exemplo
1	Login	L:	L:vivo
2	Senha	S:	S:vivo
3	APN	A:	A:zap.vivo.
4	APN (caso não caiba na posição 3)	A:	A:com.br

Para utilizar o cadastro automático, não programe nada via teclado, AMT Remoto ou agenda do chip. Dessa forma, a central irá utilizar os dados da tabela abaixo:

Operadora	Login	Senha	APN
Vivo	vivo	vivo	zap.vivo.com.br
Claro	claro	claro	claro.com.br
TIM	tim	tim	tim.br
Oi	oi	oi	gprs.oi.com.br

Login (esta programação só poderá ser feita por meio de um teclado LCD ou pelo software AMT Remoto)

Login para conexão na rede GPRS da operadora utilizada. Este campo aceita letras e números e pode conter até 16 dígitos.

A seguir estão listados os *logins padrão* de algumas operadoras. Para mais informações, consulte-as.

Operadora	Login
TIM	tim
Claro	claro
Vivo	vivo
Oi	oi

Obs.: *essas informações podem ser alteradas sem comunicação prévia.*

Para programar, digite:

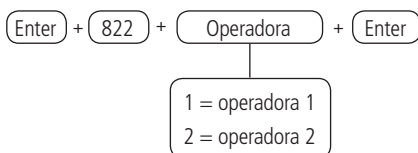

Senha (esta programação só poderá ser feita por meio de um teclado LCD ou pelo software AMT Remoto)

Senha para conexão GPRS na rede da operadora utilizada. Este campo aceita letras e números e pode conter até 16 dígitos. A seguir estão listadas as *senhas padrão* de algumas operadoras. Para mais informações, consulte-as.

Operadora	Senha
TIM	tim
Claro	claro
Vivo	vivo
Oi	oi

Obs.: essas informações podem ser alteradas sem comunicação prévia.

Para programar, digite:

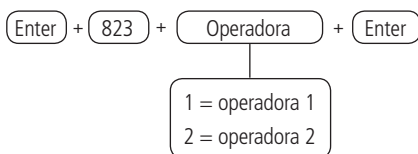

APN - Access Point Name (esta programação só poderá ser feita por meio de um teclado LCD ou pelo software AMT Remoto)

A APN é o nome utilizado para identificar um serviço GPRS na rede móvel GSM. Ela define o tipo de serviço que é fornecido no pacote de conexão de dados. Este campo aceita letras e números e pode conter até 34 dígitos. A seguir estão listadas as *APNs padrão* de algumas operadoras. Para mais informações, consulte-as.

Operadora	APN
TIM	tim.br
Claro	generica.claro.com.br
Vivo	zap.vivo.com.br
Oi	gprs.oi.com.br

Obs.: essas informações podem ser alteradas sem comunicação prévia.

Para programar, digite:

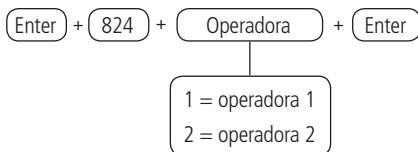

PIN (Personal Identification Number)

PIN do chip utilizado. Caso o PIN esteja incorreto, o chip será bloqueado. Por se tratar de um campo do tipo senha, a visualização do seu conteúdo no display LCD é bloqueada.

É possível também configurar o código PIN e gravá-lo, permanentemente no chip, com o auxílio de um telefone celular.

Neste caso, a central não irá utilizar este campo, pois o chip já estará liberado. Recomenda-se atenção especial para esta opção, pois o chip estará apto a estabelecer conexões com a internet em qualquer equipamento que utilize a tecnologia celular.

Para programar, digite:

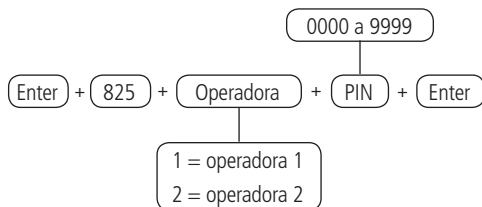

Obs.: para desbloquear um chip, basta instalá-lo em um telefone celular e assim configurar o código PUK. Se você não possuir este código (ou demais códigos como PIN2 e PUK2), consulte a operadora.

Intervalo do Heartbeat GPRS (teste de link)

Análogo a seção *Intervalo do Heartbeat Ethernet (teste de link)*, mas relativo ao canal GPRS. O valor 000 desabilita esta função e o padrão de fábrica é 005 (5 minutos).

Para programar, digite:

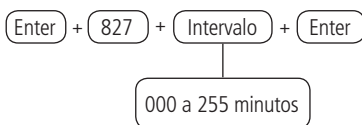

Somente para teclados XAT 2000 LCD/XAT 4000 LCD

Para editar/visualizar o valor programado, digite:

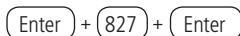

Servidores DNS para GPRS (esta programação só poderá ser feita por meio de um teclado LCD ou pelo software AMT Remoto)

Análogo a seção *Servidores DNS para Ethernet (esta programação só poderá ser feita por meio de um teclado LCD ou pelo software AMT Remoto)* caso seja programado 000.000.000.000 ou 255.255.255.255 o modem celular tentará utilizar, automaticamente, os DNSs fornecidos pela operadora.

Para programar, digite:

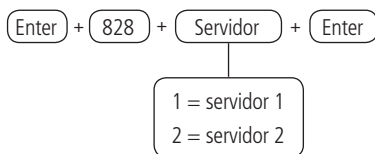

Obs.: podem ser utilizados os endereços sugeridos na seção *Servidores DNS para Ethernet (esta programação só poderá ser feita por meio de um teclado LCD ou pelo software AMT Remoto)*, contudo, recomenda-se utilizar os endereços fornecidos pela operadora.

Para programar, digite:

Intervalo entre tentativas de conexões GPRS

Quando ocorre uma falha na conexão do modem celular, com o software *Intelbras Receptor IP*, a central tenta efetuar uma nova conexão com o mesmo. Esta função define o tempo entre estas tentativas. Padrão de fábrica programado para 5 minutos.

Este recurso aplica-se principalmente em instalações que utilizam planos pré-pago e tem a finalidade de reduzir o consumo de créditos; em situações constantes de: falhas de conexões, indisponibilidade de serviços por parte da operadora ou do software *Intelbras Receptor IP* (ex.: software *offline*).

Obs.: se desejar que as tentativas de conexão sejam estabelecidas sem tempo de espera, programe o valor 00.

Para programar, digite:

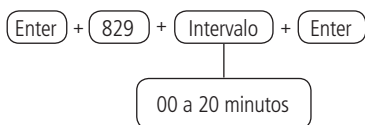

» **Somente para teclados XAT 2000 LCD/XAT 4000 LCD**

Para editar/visualizar o valor programado, digite:

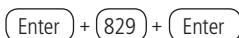

6.10. Habilitar/desabilitar AMT Mobile

As centrais AMT 2018 E e AMT 2018 EG (firmware com versão igual ou superior a 4.7) podem habilitar/desabilitar a conexão com o AMT Mobile.

Obs.: a central AMT 2118 EG já aceita essa programação.

Legenda		Visor do teclado LCD							
<input type="checkbox"/>	Desabilitado	1	2	3	4	5	6	7	8
<input type="checkbox"/>	Habilitado	<input type="checkbox"/>	<input type="checkbox"/>	<input type="checkbox"/>	<input type="checkbox"/>	<input type="checkbox"/>	<input type="checkbox"/>	<input type="checkbox"/>	<input type="checkbox"/>

Habilitar AMT Mobile								Confirmar	
Enter + 832 + Enter	1	2	3	4	5	6	7	8	Enter
	<input type="checkbox"/>	<input type="checkbox"/>	<input type="checkbox"/>	<input type="checkbox"/>	<input type="checkbox"/>	<input type="checkbox"/>	<input type="checkbox"/>	<input type="checkbox"/>	

Obs.: para usufruir dessa funcionalidade, a central AMT 2018 E/AMT 2018 EG deverá possuir versão de firmware igual ou superior a 4.7, para versões inferiores o usuário deverá contatar sua empresa de monitoramento para verificar a possibilidade de adquirir esse recurso. A AMT 2118 EG já possui esta funcionalidade desde a versão de lançamento.

6.11. Tipos de emergências que a central possui e onde se localiza no manual

- » Pânico com sirene. Ver tópico *Pânico e incêndio sem fio*.
- » Pânico silencioso. Ver tópico *Pânico e incêndio sem fio*.
- » Pânico silencioso pela tecla 0. Ver tópico 6.24. *Ativação/desativação de funções*, mais precisamente, em *Configurações gerais*.
- » Pânico audível pela tecla 2. Ver tópico 6.24. *Ativação/desativação de funções*, mais precisamente, em *Configurações gerais*.
- » Pânico de incêndio pela tecla 8. Ver tópico 6.24. *Ativação/desativação de funções*, mais precisamente, em *Configurações gerais*.
- » Pânico pelo AMT Mobile. Ver esta opção no Manual do próprio aplicativo.
- » Zona pânico (audível ou silencioso). Ver tópico *Funções das zonas*.
- » Zona pânico médico. Ver tópico *Funções das zonas*.
- » Zona de incêndio. Ver tópico *Funções das zonas*.
- » Incêndio. Ver tópico *Pânico e incêndio sem fio*.
- » Emergência médica sem fio. Ver tópico *Emergência médica sem fio*.
- » Emergência médica pela tecla 5. Ver tópico 6.24. *Ativação/desativação de funções*, mais precisamente, em *Configurações gerais*.
- » Pedido de manutenção pela tecla Enter. Ver tópico 6.24. *Ativação/desativação de funções*, mais precisamente, em *Configurações gerais*.
- » Senha de coação. Ver tópico 6.5. *Senhas*.

6.12. Tipos de testes que a central possui e onde se localiza no manual

- » Teste periódico somente por telefone. Ver tópico *Funções especiais*.
- » Teste de link para Ethernet. Ver tópico *Intervalo do Heartbeat Ethernet (teste de link)*.
- » Teste de link para GPRS. Ver tópico *Intervalo do Heartbeat Ethernet (teste de link)*.
- » Teste periódico por horário. Ver tópico *Teste periódico*.
- » Teste periódico por intervalo de tempo. Ver tópico *Teste periódico*.
- » Teste de sensores. Ver tópico 6.21. *Teste de sensores*.
- » Teste da bateria de sensores sem fio. Ver tópico 6.21. *Teste de sensores*.
- » Teste de telefone programado. Ver tópico *Testando os telefones programados*.

6.13. Tipos de Reset que a central possui e onde se localiza no manual

- » Reset de eventos pendentes. Ver tópico *Reset de eventos pendentes*.
- » Reset dos dispositivos sem fio. Ver tópico *Reset dos dispositivos sem fio*.
- » Reset das mensagens do teclado LCD. Ver tópico 6.29. *Reset das mensagens dos teclados XAT 2000 LCD/XAT 4000 LCD*.
- » Reset temporário da *senha master* e do instalador. Ver tópico 6.30. *Reset do sistema*.
- » Reset pelo modo de programação. Ver tópico 6.30. *Reset do sistema*.
- » Bloqueio de reset. Ver tópico 5.6. *Funções especiais*, mais precisamente, em *Configurações gerais*.
- » Limpeza da indicação de bateria fraca e problemas no barramento. Ver tópico 6.23. *Limpeza da indicação de bateria fraca e problemas no barramento*.

6.14. Funções via SMS

As centrais AMT 2018 EG e AMT 2118 EG podem enviar e receber mensagens SMS via rede celular.

Obs.: não é necessário configurar GPRS (login, APN ou senha) do chip para que funcione a função SMS.

Envio de mensagens SMS

A central de alarme pode enviar, mensagens informativas via SMS, para os telefones celulares programados, conforme descrito a seguir:

Evento	Mensagem
Ativação da central	Nome da central Ativação Nome do usuário
Desativação da central	Nome da central Desativação Nome do usuário
Disparo (envia a primeira zona que disparou)	Nome da central Disparo Nome da zona
Pânico audível (AMT 2018 E/EG)	Nome da central Pânico Zona + número da zona programada como pânico ou usuário de pânico
Pânico audível (AMT 2118 EG)	Nome da central Pânico Nome do usuário de pânico ou nome da zona configurada como pânico
Ativação ou desativação com a senha de coação	Nome da central Ativação Perigo-coação ou Nome da central Desativação Perigo-coação

Opções do canal GPRS

Para habilitar as opções do canal GPRS, digite:

Legenda		Visor do teclado LCD							
<input type="checkbox"/>	Desabilitado	1	2	3	4	5	6	7	8
<input type="checkbox"/>	Habilitado	<input type="checkbox"/>	<input type="checkbox"/>	<input type="checkbox"/>	<input type="checkbox"/>	<input type="checkbox"/>	<input type="checkbox"/>	<input type="checkbox"/>	<input type="checkbox"/>

Exemplo: habilitar as três opções do canal GPRS (chip 1, envio de SMS e recebimento de SMS)								Confirmar
Enter + 832 + Enter	1	2	3	4	5	6	7	8
	<input type="checkbox"/>	<input type="checkbox"/>	<input type="checkbox"/>	<input type="checkbox"/>	<input type="checkbox"/>	<input type="checkbox"/>	<input type="checkbox"/>	<input type="checkbox"/>

- » **Chip 1 e Chip 2:** habilita a utilização do chip correspondente. Se nenhum chip estiver habilitado, a central não prossegue a conexão na rede da operadora.
- » **Envio de SMS:** habilita o envio de mensagens SMS na ocorrência dos eventos selecionados.
Padrão de fábrica: *todos os eventos habilitados*. Para mais detalhes, consulte o item *Selecionar eventos SMS*.

- » **Recebimento de SMS:** habilita a central para ser operada remotamente via mensagens SMS. Para mais detalhes, consulte o item *Operação remota por SMS*.

Tecla 1	Chip 1
Tecla 2	Chip 2
Tecla 3	Envio de SMS
Tecla 4	Recebimento de SMS

Selecionar eventos SMS

Seleciona quais eventos serão enviados via SMS, se a função *Envio de SMS* estiver habilitada.

Padrão de fábrica: *todos os eventos habilitados*.

Legenda		Visor do teclado LCD							
<input type="checkbox"/>	Desabilitado	1	2	3	4	5	6	7	8
<input type="checkbox"/>	Habilitado	<input type="checkbox"/>	<input type="checkbox"/>	<input type="checkbox"/>	<input type="checkbox"/>	<input type="checkbox"/>	<input type="checkbox"/>	<input type="checkbox"/>	<input type="checkbox"/>

Exemplo: habilitar as duas opções: SMS na ativação e SMS na desativação									Confirmar
Enter + 833 + Enter	1	2	3	4	5	6	7	8	Enter
	<input type="checkbox"/>	<input type="checkbox"/>	<input type="checkbox"/>	<input type="checkbox"/>	<input type="checkbox"/>	<input type="checkbox"/>	<input type="checkbox"/>	<input type="checkbox"/>	

Tecla 1	SMS na ativação
Tecla 2	SMS na desativação
Tecla 3	SMS para disparos (enviará somente o primeiro disparo ocorrido)
Tecla 4	SMS ativação/desativação pela senha de coação

Obs.: não é possível desabilitar o envio de SMS para Pânico audível.

Utilize as teclas de 1 a 4 para inverter o estado da função de forma que, apenas os números referentes as funções permaneçam acesos quando habilitados. No caso dos teclados XAT 2000 LCD/XAT 4000 LCD, verifique a indicação exibida no display.

Telefone para SMS

Programa os números dos telefones celulares que receberão mensagens SMS da central de alarme, se a função *Envio de SMS* estiver habilitada. Para programar os telefones celulares, digite:

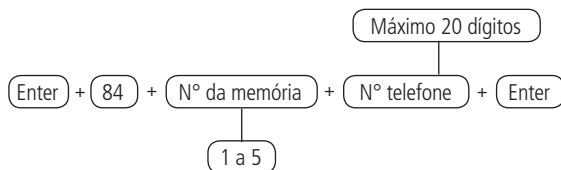

Obs.: » Digite o número do telefone a ser programado, começando pelo DDD (se houver necessidade). Proceda como se estivesse discando o telefone (até vinte dígitos).

» Quando se programa um número de telefone, esta operação apaga automaticamente o número que estava programado, anteriormente, nesta memória.

Somente para teclados XAT 2000 LCD/XAT 4000 LCD

Para editar/visualizar os telefones já programados, digite:

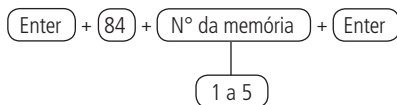

Operação remota por SMS

Com a função *Recebimento de SMS* habilitada, é possível enviar mensagens SMS, para controlar algumas funções da central de alarme, conforme tabela a seguir:

Função	Mensagem SMS que deve ser enviada
Ativa a central completa	!senhaA!
Ativa somente a Partição A	!senhaAA!
Ativa somente a Partição B	!senhaAB!
Desativa a central completa	!senhaD!
Desativa somente a Partição A	!senhaDA!
Desativa somente a Partição B	!senhaDB!
Liga a saída PGM1	!senhaPL1!
Liga a saída PGM2	!senhaPL2!
Desliga a saída PGM1	!senhaPD1!
Desliga a saída PGM2	!senhaPD2!
Solicita status da central de alarme	!senhaS!

Para utilizar as funções da tabela, escolha a função desejada e *Envie uma mensagem SMS*, com o texto da segunda coluna, para o número do chip instalado na central de alarme; substituindo a palavra *Senha* pela sua *Senha de usuário* utilizada para ativar/desativar o sistema. Utilize a senha com 4 ou 6 dígitos, dependendo das configurações da central.

A solicitação de status, envia mensagens SMS, com o formato a seguir:

- » Nome da central
- » Status: desativada
- » Sirene: desligada
- » PGM: 1D, 2D
- » Disparos: 01 05

Descrição das linhas:

- » **Nome da central:** nome programado na central de alarme. Padrão de fábrica: *AMT 2018 EG* ou *AMT 2118 EG*.
- » **Status:** indica se a central está *Ativada* ou *Desativada*.
- » **Sirene:** indica se a sirene está *Ligada* ou *Desligada*.
- » **PGM:** estado das saídas PGM. Os números *1* e *2* se referem as saídas *PGM1* e *PGM2*. A letra após o número indica o estado (D = desligada e L = ligada). No exemplo acima (PGM: 1D, 2D), as duas PGMs estão desligadas.
- » **Disparos:** se houverem disparos, serão exibidos os números das zonas separados por espaço. Se não houver nenhum disparo, nada será exibido. No exemplo acima, ocorreram disparos nas zonas *1* e *5*.

Alteração do nome da central de alarme (esta programação só poderá ser feita por meio de um teclado LCD ou pelo software AMT Remoto)

(Enter) + (1) + (Ativar) + (00) + (Enter)

6.15. Dispositivos sem fio

Controle remoto

Para utilizar dispositivos sem fio, é necessário que o receptor XAR 4000 Smart (opcional) esteja instalado no sistema.

O sistema pode ser ativado/desativado através de controle remoto. Cada controle remoto é associado a uma senha de usuário, uma vez acionado o controle, terá o mesmo efeito da senha propriamente dita, com a diferença de que a *Temporização de saída* será *Anulada*.

Exemplo: a senha *1* foi programada com permissão apenas para ativar o alarme. Se um controle remoto associado a senha *1* for acionado, o sistema será ativado imediatamente, sem esperar pela temporização de saída. Se o controle remoto for acionado novamente, nada acontecerá, pois a senha *1* não tem permissão para desativar o sistema.

Quando o controle remoto for utilizado para ativar/desativar o sistema, o número do usuário enviado para a empresa de monitoramento será somado com o número 100. Por exemplo, se o controle remoto do Usuário *01* for acionado, será enviado *Usuário 101* e se a senha do Usuário *01* for digitada no teclado, será enviado *Usuário 01* e assim por diante. Com isso, é possível saber se o sistema foi ativado/desativado pelo teclado ou pelo controle remoto. Lembrando que a central suporta no máximo 128 dispositivos sem fio cadastrados, incluindo controles e sensores sem fio. Antes de realizar o comando, certifique-se que a bateria está no controle remoto.

Para programar um controle remoto, faça o seguinte:

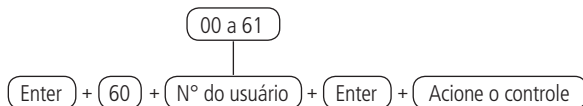

Para apagar os dispositivos programados, digite:

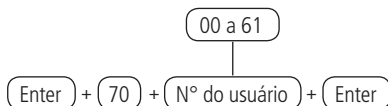

Sensores sem fio

Para utilizar dispositivos sem fio, é necessário que o receptor XAR 4000 Smart (opcional) esteja instalado no sistema.

As zonas de 25 a 48 são zonas sem fio, com funcionamento independente das zonas com fio. É possível programar mais de um sensor por zona, sempre respeitando o limite de, 128 dispositivos sem fio, entre controles remotos e sensores sem fio. Antes de realizar o comando, certifique-se que a bateria está no sensor sem fio.

Para cadastrar um sensor, faça o seguinte:

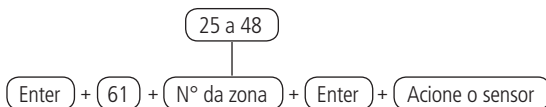

Para apagar os dispositivos programados, digite:

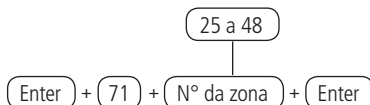

Emergência médica sem fio

Para utilizar dispositivos sem fio, é necessário que o receptor XAR 4000 Smart (opcional) esteja instalado no sistema.

Quando um dispositivo sem fio é programado para esta função, o evento de *Emergência Médica* é gerado e a sirene emitirá bipes com duração de 1 segundo a cada 6 segundos.

Para programar um dispositivo sem fio para estas funções, digite:



Para apagar os dispositivos programados, digite:

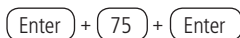

Controle remoto para PGM

Para utilizar dispositivos sem fio, é necessário que o receptor XAR 4000 Smart (opcional) esteja instalado no sistema.

Sempre que um dispositivo programado para esta função é acionado, a saída PGM correspondente liga ou desliga. É necessário programar a saída PGM para esta função. Consulte o item *Atributos de zona* na seção 6. *Programação*.

Para programar um dispositivo sem fio para estas funções, digite:

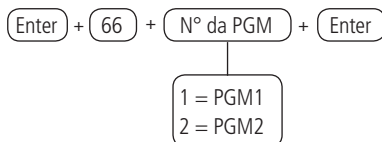

Para apagar os dispositivos programados para uma destas funções, digite:

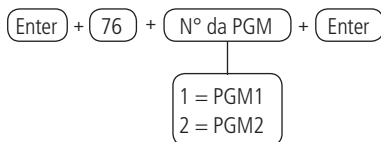

Pânico e incêndio sem fio

- » **Pânico com sirene:** quando o dispositivo for acionado, a sirene *dispara* e o evento *Pânico audível* será gerado. Para a empresa de monitoramento, será enviado o número do usuário somado com o número 200. Por exemplo, o Usuário 05 será enviado como *Usuário 205* e assim por diante.
- » **Pânico silencioso:** quando este evento é gerado, a sirene permanece *desligada*. Para a empresa de monitoramento, será enviado o número do usuário somado com o número 200. Por exemplo, o Usuário 05 será enviado como *Usuário 205* e assim por diante.
- » **Incêndio:** quando este evento é gerado, a sirene *emite toques intermitentes* com intervalo de 1 segundo. Para a empresa de monitoramento, será enviado o número do usuário somado com o número 200. Por exemplo, o Usuário 05 será enviado como *Usuário 205* e assim por diante.

Antes de realizar o comando, certifique-se que a bateria está no controle remoto.

Obs.: para todas as funções acima, é possível programar um telefone pessoal que também será chamado.

Para programar um dispositivo sem fio, digite:

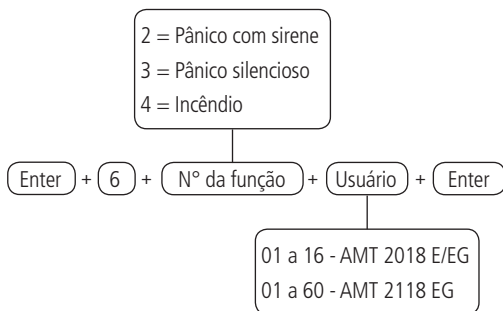

Produto	Número da função	Função	Usuário
AMT 2018 E/EG	2	Pânico com sirene	01 a 16
	3	Pânico silencioso	
	4	Incêndio	
AMT 2118 EG	2	Pânico com sirene	01 a 60
	3	Pânico silencioso	
	4	Incêndio	

Para apagar os dispositivos programados para uma destas funções, digite:

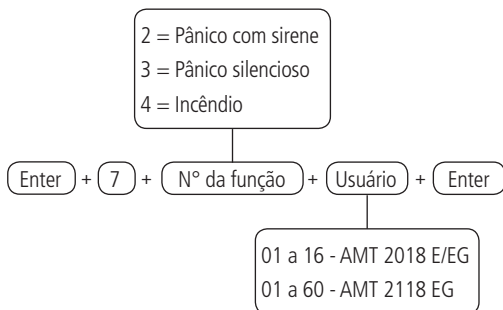

Produto	Número da função	Função	Usuário
AMT 2018 E/EG	2	Pânico com sirene	01 a 16
	3	Pânico silencioso	
	4	Incêndio	
AMT 2118 EG	2	Pânico com sirene	01 a 60
	3	Pânico silencioso	
	4	Incêndio	01

Reset dos dispositivos sem fio

Este comando apaga todos os dispositivos sem fio programados. Se o *Bloqueio de reset* estiver ativado, não será possível executar esta função (consulte o item 6.24. *Ativação/desativação de funções*).

(Enter) + (7) + (Anular) + (Enter)

6.16. Cadastro facilitado dos dispositivos sem fio

O cadastro facilitado dos dispositivos sem fio (somente para AMT 2118 EG a partir da versão 1.20) é outra forma de cadastrar os dispositivos sem fio. Para isso, não é necessário estar no modo de programação. O usuário terá 10 segundos para cadastrar o dispositivo.

Cadastro dos controles remotos sem fio

(0) + (Usuário) + (Enter) + (Ação o controle remoto)
 00 a 60

Cadastro dos sensores sem fio

(1) + (N° do sensor) + (Enter) + (Ação o sensor)
 25 a 48

Cadastro do pânico sem fio

(2) + (N° do pânico) + (Enter) + (Ação o controle)
 01 a 60

Cadastro do pânico silencioso sem fio

(3) + (N° do pânico silencioso) + (Enter) + (Ação o controle)
 01 a 60

Cadastro do incêndio sem fio

(4) + (01) + (Enter)

Cadastro da emergência médica sem fio

(5) + (01) + (Enter)

Cadastro das PGMs sem fio

(6) + (N° da PGM) + (Enter) + (Ação o controle)
 1 = PGM1
 2 = PGM2

Bloqueia o cadastro facilitado dos dispositivos sem fio (somente para AMT 2118 EG a partir da versão 1.20)

É um comando que permite bloquear o cadastro facilitado dos dispositivos sem fio (cadastro fora do modo de programação). Para habilitar o bloqueio, entre no modo de programação e digite o comando a seguir.

Legenda		Visor do teclado LCD							
<input type="checkbox"/>	Desabilitado	1	2	3	4	5	6	7	8
<input checked="" type="checkbox"/>	Habilitado	<input type="checkbox"/>	<input type="checkbox"/>	<input type="checkbox"/>	<input type="checkbox"/>	<input type="checkbox"/>	<input type="checkbox"/>	<input type="checkbox"/>	<input type="checkbox"/>

Comando para bloquear o cadastro facilitado								Confirmar	
Enter + 518 + Enter	1	2	3	4	5	6	7	8	Enter
	<input type="checkbox"/>	<input type="checkbox"/>	<input type="checkbox"/>	<input type="checkbox"/>	<input type="checkbox"/>	<input type="checkbox"/>	<input type="checkbox"/>	<input type="checkbox"/>	

Cadastro facilitado está bloqueado
 Cadastro facilitado está liberado

6.17. Configurações de zona

As configurações de zona são editadas sempre com 8 zonas por vez, conforme descrito em 6.4. *Modo de edição com visualização*. Todas as sequências de teclas para configuração de zonas, terão uma tecla variável (grupo), que indica o grupo de 8 zonas que será editado no momento.

Habilitar/desabilitar zonas

As zonas que não estiverem sendo utilizadas, devem ser desabilitadas para que não disparem quando a central for ativada utilizando um controle remoto, ou ainda que, ao tentar ativar a central utilizando uma senha válida, o teclado emita 1 bipe de erro, indicando que a central possui zonas *Abertas*.

Quando uma zona está desabilitada, o número correspondente a zona permanece apagado no teclado XAT 3000 LED ou o quadradinho correspondente a zona fique apagado nos XAT 2000 LCD/ XAT 4000 LCD.

Utilize a tabela a seguir como apoio para realizar o comando que se segue.

Grupo	Zonas de 1 a 8	Grupo	Zonas de 9 a 16	Grupo	Zonas de 17 a 24
0	Tecla 1 = zona 1	1	Tecla 1 = zona 9	2	Tecla 1 = zona 17
	Tecla 2 = zona 2		Tecla 2 = zona 10		Tecla 2 = zona 18
	Tecla 3 = zona 3		Tecla 3 = zona 11		Tecla 3 = zona 19
	Tecla 4 = zona 4		Tecla 4 = zona 12		Tecla 4 = zona 20
	Tecla 5 = zona 5		Tecla 5 = zona 13		Tecla 5 = zona 21
	Tecla 6 = zona 6		Tecla 6 = zona 14		Tecla 6 = zona 22
	Tecla 7 = zona 7		Tecla 7 = zona 15		Tecla 7 = zona 23
	Tecla 8 = zona 8		Tecla 8 = zona 16		Tecla 8 = zona 24
Grupo	Zonas de 25 a 32	Grupo	Zonas de 33 a 40	Grupo	Zonas de 41 a 48
3	Tecla 1 = zona 25	4	Tecla 1 = zona 33	5	Tecla 1 = zona 41
	Tecla 2 = zona 26		Tecla 2 = zona 34		Tecla 2 = zona 42
	Tecla 3 = zona 27		Tecla 3 = zona 35		Tecla 3 = zona 43
	Tecla 4 = zona 28		Tecla 4 = zona 36		Tecla 4 = zona 44
	Tecla 5 = zona 29		Tecla 5 = zona 37		Tecla 5 = zona 45
	Tecla 6 = zona 30		Tecla 6 = zona 38		Tecla 6 = zona 46
	Tecla 7 = zona 31		Tecla 7 = zona 39		Tecla 7 = zona 47
	Tecla 8 = zona 32		Tecla 8 = zona 40		Tecla 8 = zona 48

As zonas do teclado são as seguintes e estas zonas estão associadas ao endereçamento do teclado (*Teclado 1, Teclado 2, Teclado 3 e Teclado 4*), conforme tabela a seguir:

Teclado	Fio Azul	Fio Branco
Teclado 1	Zona 09	Zona 10
Teclado 2	Zona 19	Zona 20
Teclado 3	Zona 21	Zona 22
Teclado 4	Zona 23	Zona 24

Legenda		Visor do teclado LCD							
<input type="checkbox"/>	Desabilitado	1	2	3	4	5	6	7	8
<input checked="" type="checkbox"/>	Habilitado	<input type="checkbox"/>	<input type="checkbox"/>	<input type="checkbox"/>	<input type="checkbox"/>	<input type="checkbox"/>	<input type="checkbox"/>	<input type="checkbox"/>	<input type="checkbox"/>

Comando	Zonas								Confirmar
Enter + 300 + Enter	1	2	3	4	5	6	7	8	Enter
Enter + 301 + Enter	9	10	11	12	13	14	15	16	Enter
Enter + 302 + Enter	17	18	19	20	21	22	23	24	Enter
Enter + 303 + Enter	25	26	27	28	29	30	31	32	Enter
Enter + 304 + Enter	33	34	35	36	37	38	39	40	Enter
Enter + 305 + Enter	41	42	43	44	45	46	47	48	Enter
Enter + 306 + Enter	49	50	51	52	53	54	55	56	Enter
Enter + 307 + Enter	57	58	59	60	61	62	63	64	Enter

Comando	Exemplo: habilitar zona 28								Confirmar
Enter + 303 + Enter	1	2	3	4	5	6	7	8	Enter
	<input type="checkbox"/>	<input type="checkbox"/>	<input type="checkbox"/>	<input checked="" type="checkbox"/>	<input type="checkbox"/>	<input type="checkbox"/>	<input type="checkbox"/>	<input type="checkbox"/>	

Configuração da ligação de sensores

As zonas podem ser configuradas para diferentes tipos de ligação dos sensores. Para mais informações sobre os 8 tipos de ligação, consulte o item 4.6. *Zonas* na seção 4. *Instalação*. Para programar a forma de ligação dos sensores, digite:

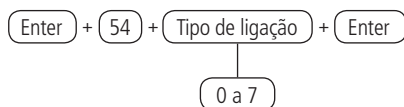

Tipo de ligação	Descrição
0	Zona simples sem resistor de final de linha.
1	Zona simples sem resistor de final de linha e com detecção de tamper.
2	Zona simples com resistor de final de linha e detecção de curto-circuito da fiação.
3	Zona simples com resistor de final de linha, detecção de tamper e de curto-circuito da fiação.
4	Zona dupla sem resistor de final de linha.
5	Zona dupla sem resistor de final de linha e com detecção de tamper.
6	Zona dupla com resistor de final de linha, detecção de tamper e de curto-circuito da fiação.
7	Duplicação em paralelo com detecção de curto-circuito da fiação.

Funções das zonas

As zonas podem ser configuradas para as seguintes funções:

- » Temporizada para entrada
- » Seguidora
- » 24 horas
- » Pânico
- » Emergência médica
- » Incêndio

Uma zona só pode ser configurada para uma das funções acima. Desse modo, se uma zona for configurada para mais de uma função, apenas a última função selecionada será aceita. Por exemplo, se a zona 2 for configurada como temporizada e depois configurada como 24 horas, a zona 2 irá operar de acordo com a última configuração feita, neste caso, zona *24 horas*. Veja a seguir as características de cada uma das funções.

- » **Zona temporizada para entrada:** permite definir quais zonas serão temporizadas quando a central estiver ativada. Se uma zona temporizada, for aberta com a central ativada, a temporização de entrada será iniciada. Será necessário desativar o sistema, antes do fim da temporização, para que o alarme não dispare. Se uma zona não temporizada, for aberta antes da desativação do sistema, o disparo será imediato. Consulte o item *Temporização de entrada*.
- » **Zona seguidora:** esta configuração só é válida, se utilizada em conjunto com uma zona temporizada, com a central de alarme ativada. A zona pode se comportar de duas maneiras distintas:
 - » Caso alguém entre em uma zona *Temporizada* e em seguida entre na zona *Seguidora*, o comportamento será de zona *Temporizada*.
 - » Caso alguém entre em uma zona *Seguidora*, sem ter passado antes, por uma zona *Temporizada*, o comportamento será de zona *Comum*.

- » **Zona 24 horas:** nesta configuração, a zona permanece ativada 24 horas por dia, mesmo quando o sistema estiver desativado. Pode ser configurada para *Disparo audível ou silencioso* (consulte o item *Silenciosa em Modo de operação da zona*).
- » **Zona Pânico:** esta função foi concebida para solicitar ajuda em uma situação de perigo. No momento em que a zona for violada, o evento de pânico será reportado à empresa de monitoramento. É possível programar esta função no modo *Audível ou Silencioso* (consulte o item *Silenciosa em Modo de operação da zona*).
- » **Zona Pânico médico:** quando a zona for violada, o evento de emergência médica será reportado à empresa de monitoramento e a sirene emitirá bipes com duração de 1 segundo a cada 6 segundos.
- » **Zona de incêndio:** tem a função de monitorar sensores de incêndio. A zona permanece ativada 24 horas por dia. Caso o sensor detectar algum problema, o evento de incêndio será reportado à empresa de monitoramento e a sirene emitirá toques pulsados. Na maioria dos casos, os sensores de incêndio possuem contatos Normalmente Aberto (NO). Para configurar a zona para operar neste modo, consulte o item *Modo de operação da zona*.

Legenda		Visor do teclado LCD							
<input type="checkbox"/>	Desabilitado	1	2	3	4	5	6	7	8
<input type="checkbox"/>	Habilitado	<input type="checkbox"/>	<input type="checkbox"/>	<input type="checkbox"/>	<input type="checkbox"/>	<input type="checkbox"/>	<input type="checkbox"/>	<input type="checkbox"/>	<input type="checkbox"/>

Comando	Zonas								Confirmar
Enter + 3F0 + Enter	1	2	3	4	5	6	7	8	Enter
Enter + 3F1 + Enter	9	10	11	12	13	14	15	16	Enter
Enter + 3F2 + Enter	17	18	19	20	21	22	23	24	Enter
Enter + 3F3 + Enter	25	26	27	28	29	30	31	32	Enter
Enter + 3F4 + Enter	33	34	35	36	37	38	39	40	Enter
Enter + 3F5 + Enter	41	42	43	44	45	46	47	48	Enter

Comando	Exemplo: habilitar zona 25, 26, 27, 28, 29 e 30 com 24 horas								Confirmar
Enter + 333 + Enter	1	2	3	4	5	6	7	8	Enter
	<input type="checkbox"/>	<input type="checkbox"/>	<input type="checkbox"/>	<input type="checkbox"/>	<input type="checkbox"/>	<input type="checkbox"/>	<input type="checkbox"/>	<input type="checkbox"/>	

F	Função
1	Temporizada
2	Seguidora
3	24 horas
4	Pânico
5	Emergência médica
6	Incêndio

Anulação de zonas pelo modo de programação

Esta função anula a zona selecionada sem a necessidade de ativar a central de alarme. Pode ser utilizada com a central ativada ou desativada. Quando o sistema é desativado, as zonas voltam ao seu funcionamento normal.

Para anular zonas pelo modo de programação, siga o procedimento:

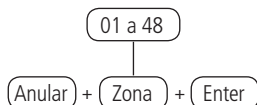

1. Entre no modo de programação utilizando a *senha master* (ver tópico 6.1. *Nova etiqueta QR Code*) ou uma senha com permissão para anular zonas;
2. Digite o comando acima. O número da zona sempre deve conter 2 dígitos, por exemplo, para zona 1 digite 01;
3. Se o comando foi aceito serão emitidos 3 bipes de confirmação. Se a senha não tiver permissão para anular a zona selecionada, será emitido um bipe de erro;
4. Repita o passo 2 para anular mais zonas;
5. Saia do modo de programação digitando a senha utilizada no passo 1.

Para cancelar a anulação de zonas

Anular + Anular + Enter

1. Entre no modo de programação utilizando a *senha master* (ver tópico 6.1. *Nova etiqueta QR Code*) ou uma senha com permissão para anular zonas;
2. Digite a sequência acima;
3. Saia do modo de programação digitando a senha utilizada no passo 1.

Obs.: esta operação tem efeito apenas nas zonas que a senha tem permissão para ativar/desativar.

Visualização de zonas anuladas

Para visualizar as zonas anuladas, siga o procedimento:

1. Entre no modo de programação utilizando a *senha master* (ver tópico 6.1. *Nova etiqueta QR Code*) ou uma senha com permissão para anular zonas;
2. Pressione a tecla *Anular* por 3 segundos até ouvir 3 bipes de confirmação;
3. Serão exibidos os números de 1 a 10 e abaixo de cada número um quadrado indicando o estado da zona; quadrado vazio (□) zona *Ativa*, quadrado cheio (■) zona *Anulada*. Para mais informações, consulte o item 5.3.2. *Acima da zona 10*;
4. Após visualizar as zonas anuladas, saia do modo de programação e digite a senha utilizada no passo 1.

Programar o particionamento da central

Habilitar o particionamento

Para habilitar o particionamento da central, siga os seguintes passos:

» **Passo 1**

Enter + Senha do instalador

» **Passo 2**

Comando	Opção								Confirmar
	1	2	3	4	5	6	7	8	
Enter + 510 + Enter	<input type="checkbox"/>	<input type="checkbox"/>	<input type="checkbox"/>	<input type="checkbox"/>	<input type="checkbox"/>	<input type="checkbox"/>	<input type="checkbox"/>	<input type="checkbox"/>	Enter

<input type="checkbox"/>	Desabilitado
<input type="checkbox"/>	Habilitado

NO XAT 3000 LED o número 1 deverá ficar Aceso.

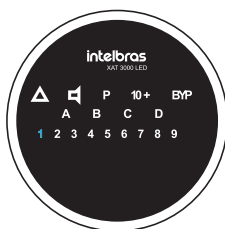

Partição da zona

Quando o sistema estiver particionado, as zonas podem ser divididas da seguinte forma:

- » **Zona Comum (padrão):** a zona não pertence a nenhuma das partições. Só é ativada, quando as duas partições estiverem ativadas e é desativada, sempre que uma das duas for desativada.
- » **Zona da Partição A:** as zonas assim definidas serão ativadas/desativadas, quando a *Partição A* for ativada/desativada ou quando o sistema for ativado em modo *Noturno*.
- » **Zona da Partição B:** as zonas assim definidas serão ativadas/desativadas, quando a *Partição B* for ativada/desativada.

Para escolher qual partição a zona (sensor) deverá pertencer, digite o comando a seguir.

Para ficar mais claro, será dado o *Exemplo*, da configuração da zona 25 (sensor 25) para pertencer a partição B.

Passo 1

Enter + Senha do instalador

Passo 2

Digite o comando, selecione as opções desejadas utilizando o teclado e confirme pressionando a tecla *Enter*.

Legenda		Visor do teclado LCD							
<input type="checkbox"/>	Desabilitado	1	2	3	4	5	6	7	8
<input type="checkbox"/>	Habilitado	<input type="checkbox"/>	<input type="checkbox"/>	<input type="checkbox"/>	<input type="checkbox"/>	<input type="checkbox"/>	<input type="checkbox"/>	<input type="checkbox"/>	<input type="checkbox"/>

Comando		Zonas								Confirmar
Partição A	Enter + 010 + Enter	1	2	3	4	5	6	7	8	Enter
	Enter + 011 + Enter	9	10	11	12	13	14	15	16	Enter
	Enter + 012 + Enter	17	18	19	20	21	22	23	24	Enter
	Enter + 013 + Enter	25	26	27	28	29	30	31	32	Enter
	Enter + 014 + Enter	33	34	35	36	37	38	39	40	Enter
	Enter + 015 + Enter	41	42	43	44	45	46	47	48	Enter

Comando		Zonas								Confirmar
Partição B	Enter + 020 + Enter	1	2	3	4	5	6	7	8	Enter
	Enter + 021 + Enter	9	10	11	12	13	14	15	16	Enter
	Enter + 022 + Enter	17	18	19	20	21	22	23	24	Enter
	Enter + 023 + Enter	25	26	27	28	29	30	31	32	Enter
	Enter + 024 + Enter	33	34	35	36	37	38	39	40	Enter
	Enter + 025 + Enter	41	42	43	44	45	46	47	48	Enter

Exemplo: habilitar zona 25 para pertencer a Partição B										
Enter + 023 + Enter		1	2	3	4	5	6	7	8	Enter
		<input type="checkbox"/>	<input type="checkbox"/>	<input type="checkbox"/>	<input type="checkbox"/>	<input type="checkbox"/>	<input type="checkbox"/>	<input type="checkbox"/>	<input type="checkbox"/>	

No XAT 3000 LED, ao invés do quadradinho, o número *1* deverá ficar Aceso.

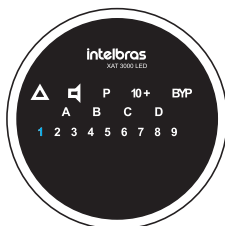

Obs.: os quadradinhos não marcadas, ficam sendo as zonas Comuns.

Modo de operação da zona

Em conjunto com as configurações citadas acima, a zona pode ser configurada para os seguintes modos de operação:

- » **Inteligente:** esta função modifica a lógica de acionamento da zona e é utilizada para diminuir a possibilidade de ocorrer um disparo *falso*. Se este modo de operação estiver habilitado em uma determinada zona, ocorrerá disparo apenas nas seguintes condições:
 - » Se houver duas aberturas, dentro do período programado, na configuração de temporização da zona inteligente.
 - » Se após a primeira abertura da zona inteligente, durante o período programado, qualquer zona da central de alarme for disparada.
 - » Se a zona permanecer aberta, durante o período programado na configuração de tempo da zona inteligente.
- » **Rápida:** o sensor deve permanecer aberto, por um tempo mais curto (15 milissegundos) que o da zona normal. Essa configuração é indicada para *Sensores de impacto*, não devendo ser utilizada para outros tipos de sensores, devido ao risco de disparos falsos. Caso esta configuração esteja desabilitada, a zona irá operar no modo *Padrão*, ou seja, o sensor deverá permanecer aberto, por no mínimo 250 milissegundos, para que ocorra um disparo na central de alarme. Essa configuração é indicada para *Sensores de presença e de abertura*.

- » **Silenciosa:** se houver disparo em uma zona configurada para o modo *Silenciosa*, a sirene não será acionada, porém o evento correspondente será enviado à empresa de segurança e os telefones pessoais programados serão chamados.
- » **Contato Normalmente Aberto (NO):** as zonas saem de fábrica preparadas para o uso de sensores com contato *Normalmente Fechado* (NC). Caso necessite instalar sensores com contato *Normalmente Aberto* (NO), por exemplo, sensores de incêndio; ative este modo de operação para a zona correspondente. Os sensores NA devem ser ligados da mesma forma que os outros sensores do sistema, obedecendo o modo de ligação de sensores programado.

Obs.: as configurações de Zona Inteligente, Rápida e Contato Normalmente Aberto (NO) são válidas apenas para zonas com fio. Se uma zona sem fio for programada para essas configurações, a programação será ignorada. A configuração de Zona Silenciosa pode ser utilizada para zonas com fio e sem fio.

Legenda		Visor do teclado LCD							
<input type="checkbox"/>	Desabilitado	1	2	3	4	5	6	7	8
<input checked="" type="checkbox"/>	Habilitado	<input type="checkbox"/>	<input type="checkbox"/>	<input type="checkbox"/>	<input type="checkbox"/>	<input type="checkbox"/>	<input type="checkbox"/>	<input type="checkbox"/>	<input type="checkbox"/>

Comando	Zonas								Confirmar
Enter + OM0 + Enter	1	2	3	4	5	6	7	8	Enter
Enter + OM1 + Enter	9	10	11	12	13	14	15	16	Enter
Enter + OM2 + Enter	17	18	19	20	21	22	23	24	Enter
Enter + OM3 + Enter	25	26	27	28	29	30	31	32	Enter
Enter + OM4 + Enter	33	34	35	36	37	38	39	40	Enter
Enter + OM5 + Enter	41	42	43	44	45	46	47	48	Enter

Comando	Exemplo: habilitar zona 4 como contato Normalmente Aberto (NO)								Confirmar
Enter + O80 + Enter	1	2	3	4	5	6	7	8	Enter
	<input type="checkbox"/>	<input type="checkbox"/>	<input type="checkbox"/>	<input checked="" type="checkbox"/>	<input type="checkbox"/>	<input type="checkbox"/>	<input type="checkbox"/>	<input type="checkbox"/>	

M	Modo de operação
5	Inteligente
6	Rápida
7	Silenciosa
8	Contato Normalmente Aberto (NO)

Tempo da zona inteligente

Para maiores informações sobre zona *Inteligente*, consulte o item *Modo de operação da zona*.

Para programar o tempo da zona Inteligente da AMT 2018 E/EG, digite:

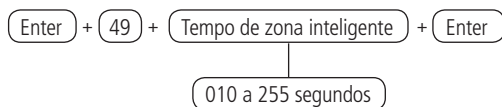

Para programar o tempo da zona Inteligente da AMT 2118 EG, digite:

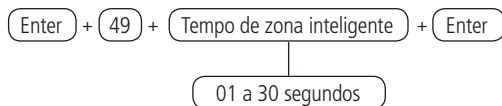

Somente para teclados XAT 2000 LCD/XAT 4000 LCD

Para editar/visualizar o tempo programado, digite:

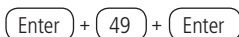

Cancelamento automático de zonas

Esta função cancela temporariamente uma zona, se esta disparar o número de vezes programado, dentro de uma mesma ativação. Por exemplo, com o número de disparos programado para 4; na quarta vez que o sensor disparar (enquanto o sistema estiver ativado), a zona correspondente será anulada e o evento de bypass será enviado à empresa de monitoramento.

Quando o sistema for desativado, a zona voltará ao seu funcionamento normal. Se o número de disparos for programado como 0 a função será *Desabilitada*. Para ativar esta função, digite:

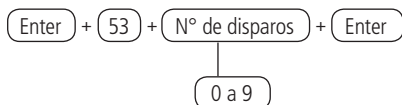

Somente para teclados XAT 2000 LCD/XAT 4000 LCD

Para editar/visualizar o número de disparos programado, digite:



Anunciador de presença

Com esta função habilitada, os teclados emitirão um sinal sonoro sempre que houver uma abertura nas zonas selecionadas e o sistema estiver desativado.

Exemplo 1: a zona 1 foi programada para esta função e um sensor infravermelho foi instalado nesta zona. Sempre que alguém passar em frente ao sensor, um sinal sonoro será disparado pelo teclado.

Para selecionar as zonas que irão operar como *Anunciador de presença*, digite:

Legenda		Visor do teclado LCD							
<input type="checkbox"/>	Desabilitado	1	2	3	4	5	6	7	8
<input checked="" type="checkbox"/>	Habilitado	<input type="checkbox"/>	<input type="checkbox"/>	<input type="checkbox"/>	<input type="checkbox"/>	<input type="checkbox"/>	<input type="checkbox"/>	<input type="checkbox"/>	<input type="checkbox"/>

Comando	Zonas								Confirmar
Enter + 550 + Enter	1	2	3	4	5	6	7	8	Enter
Enter + 551 + Enter	9	10	11	12	13	14	15	16	Enter
Enter + 552 + Enter	17	18	19	20	21	22	23	24	Enter
Enter + 553 + Enter	25	26	27	28	29	30	31	32	Enter
Enter + 554 + Enter	33	34	35	36	37	38	39	40	Enter
Enter + 550 + Enter	41	42	43	44	45	46	47	48	Enter

Comando	Exemplo: habilitar zona 28 com a opção <i>Anunciador de presença</i>								Confirmar
Enter + 553 + Enter	1	2	3	4	5	6	7	8	Enter
	<input type="checkbox"/>	<input type="checkbox"/>	<input type="checkbox"/>	<input checked="" type="checkbox"/>	<input type="checkbox"/>	<input type="checkbox"/>	<input type="checkbox"/>	<input type="checkbox"/>	

Atributos de zona

Atributos de zona (somente para AMT 2118 EG a partir da versão 1.20)

É uma função que auxilia o instalador e não é necessário entrar em modo de programação para realizar os comandos. Basta entrar no endereço e digitar a zona que se deseja alterar os atributos. Esta função é dividida em 3 páginas, conforme descrito a seguir.

Legenda		Visor do teclado LCD							
<input type="checkbox"/>	Desabilitado	1	2	3	4	5	6	7	8
<input checked="" type="checkbox"/>	Habilitado	<input type="checkbox"/>	<input type="checkbox"/>	<input type="checkbox"/>	<input type="checkbox"/>	<input type="checkbox"/>	<input type="checkbox"/>	<input type="checkbox"/>	<input type="checkbox"/>

Comando	Zonas								Confirmar
Enter + 3900 + Zonas (01 + 48) + Enter	1	2	3	4	5	6	7	8	Enter
	<input type="checkbox"/>	<input type="checkbox"/>	<input type="checkbox"/>	<input type="checkbox"/>	<input type="checkbox"/>	<input type="checkbox"/>	<input type="checkbox"/>	<input type="checkbox"/>	

Comando	Exemplo: habilitar zona 48 e fazer com que pertença a Partição A								Confirmar
Enter + 3900 + 48 + Enter	1	2	3	4	5	6	7	8	Enter
	<input checked="" type="checkbox"/>	<input checked="" type="checkbox"/>	<input type="checkbox"/>	<input type="checkbox"/>	<input type="checkbox"/>	<input type="checkbox"/>	<input type="checkbox"/>	<input type="checkbox"/>	

Zona	Tecla	Função
01 a 48	Tecla 1	Habilita a zona
	Tecla 2	Possui permissão na Partição A
	Tecla 3	Possui permissão na Partição B

Cada zona pode pertencer a uma partição. Se marcar em mais de uma partição, a primeira marcada é a que valerá.

Legenda		Visor do teclado LCD							
<input type="checkbox"/>	Desabilitado	1	2	3	4	5	6	7	8
<input checked="" type="checkbox"/>	Habilitado	<input type="checkbox"/>	<input type="checkbox"/>	<input type="checkbox"/>	<input type="checkbox"/>	<input type="checkbox"/>	<input type="checkbox"/>	<input type="checkbox"/>	<input type="checkbox"/>

Comando	Zonas								Confirmar
Enter + 3901 + Zonas (01 + 48) + Enter	1	2	3	4	5	6	7	8	Enter
	<input type="checkbox"/>	<input type="checkbox"/>	<input type="checkbox"/>	<input type="checkbox"/>	<input type="checkbox"/>	<input type="checkbox"/>	<input type="checkbox"/>	<input type="checkbox"/>	

Comando	Exemplo: habilitar zona 48 como zona anunciador de presença								Confirmar
Enter + 3901 + 48 + Enter	1	2	3	4	5	6	7	8	Enter
	<input type="checkbox"/>	<input type="checkbox"/>	<input type="checkbox"/>	<input type="checkbox"/>	<input checked="" type="checkbox"/>	<input type="checkbox"/>	<input type="checkbox"/>	<input type="checkbox"/>	

Zona	Tecla	Função
01 a 48	Tecla 1	Zona inteligente
	Tecla 2	Zona rápida
	Tecla 3	Zona silenciosa
	Tecla 4	Zona NA
	Tecla 5	Zona anunciadora de presença (chime)

As zonas 25 a 48 não permitem a programação de *Zona rápida*, *Inteligente* e *NA*.

Legenda		Visor do teclado LCD							
<input type="checkbox"/>	Desabilitado	1	2	3	4	5	6	7	8
<input checked="" type="checkbox"/>	Habilitado	<input type="checkbox"/>	<input type="checkbox"/>	<input type="checkbox"/>	<input type="checkbox"/>	<input type="checkbox"/>	<input type="checkbox"/>	<input type="checkbox"/>	<input type="checkbox"/>

Comando	Zonas								Confirmar
Enter + 3902 + Zonas (01 + 48) + Enter	1	2	3	4	5	6	7	8	Enter
	<input type="checkbox"/>	<input type="checkbox"/>	<input type="checkbox"/>	<input type="checkbox"/>	<input type="checkbox"/>	<input type="checkbox"/>	<input type="checkbox"/>	<input type="checkbox"/>	

Comando	Exemplo: habilitar zona 48 e como Zona 24 horas								Confirmar
Enter + 3902 + 48 + Enter	1	2	3	4	5	6	7	8	Enter
	<input type="checkbox"/>	<input type="checkbox"/>	<input checked="" type="checkbox"/>	<input type="checkbox"/>	<input type="checkbox"/>	<input type="checkbox"/>	<input type="checkbox"/>	<input type="checkbox"/>	

Zona	Tecla	Função
01 a 48	Tecla 1	Zona temporizada
	Tecla 2	Zona seguidora
	Tecla 3	Zona 24 horas
	Tecla 4	Zona de pânico
	Tecla 5	Zona de emergência médica
	Tecla 6	Zona de incêndio

Cada zona pode pertencer a uma partição. Se marcar em mais de uma partição, a primeira marcada é a que valerá.

6.18. Sidas PGM

As saídas PGM são programáveis e podem ser utilizadas para acionar dispositivos como: fechaduras elétricas, holofotes, sirenes auxiliares, buzzers ou quase todo dispositivo que use eletricidade. A saída PGM é acionada sempre que ocorrer o evento programado e pode operar nos seguintes modos:

- » **Liga/Desliga:** quando o evento ocorrer, a PGM será ligada e só será desligada quando o evento cessar.
- » **Pulsado:** quando ocorrer o evento programado, a PGM permanecerá ligada pelo tempo programado de 1 a 8 segundos e depois será desligada; independentemente do evento ter cessado ou não.

Obs.: para centrais AMT 2018 E e AMT 2018 EG com versão 4.70 o acionamento via aplicativo AMT Mobile V3 só irá funcionar como Liga/Desliga, para central AMT 2118 EG a saída PGM funciona conforme modo de operação programado na central.

- » **Pelo tempo de sirene:** se a sirene estiver desligada, o funcionamento será igual ao modo *Liga/Desliga*. Se a sirene estiver ligada, a saída permanecerá ligada durante o disparo da sirene. Por exemplo, ao programar a saída PGM para ser acionada em caso de corte do fio da sirene, esta permanecerá ativada durante o tempo de sirene programado.

Obs.: para instruções de como conectar a fiação, consulte o item 4.10. PGM na seção 4. Instalação.

Os eventos que podem acionar as saídas PGM são:

- » **Acionamento via telefone:** a saída PGM só poderá ser acionada, a distância, via telefone. Com a função *Acesso remoto via telefone* habilitada, mesmo que a saída PGM não esteja programada para esta função, é possível controlar a saída a distância.
- » **Acionamento da senha 59 (PGM1) ou senha 60 (PGM2):** no modo *Liga/Desliga*, a saída PGM correspondente será ligada quando a senha for digitada no teclado, e só será desligada, quando a senha for digitada novamente. Se estiver no modo *Temporizado*, a saída PGM permanecerá ligada pelo tempo programado sempre que a senha for digitada. Se esta função estiver desativada, a senha funcionará como uma senha comum, se estiver ativada, a senha apenas funcionará para acionar a saída PGM.

Exemplo: programe uma saída PGM como *Pulsada* para abrir uma fechadura elétrica (ligação NA com relé).

- » **Ativação do sistema:** aciona a saída PGM no momento em que a central de alarme for ativada. Por exemplo, pode ser usado para acender a iluminação externa (ligação NA com relé) ou desligar a alimentação de um portão automático (ligação NF com relé) enquanto o alarme estiver ativado.

Obs.: para o sistema particionado, a PGM irá ligar, se qualquer uma das duas partições for ativada, e desligará, se qualquer uma das duas partições for desativada.

- » **Desativação do sistema:** aciona a saída PGM no momento em que a central de alarme for desativada.

Obs.: para o sistema particionado, a PGM irá ligar, se qualquer uma das duas partições for desativada, e desligará, se qualquer uma das duas partições for ativada.

- » **Reportagem de eventos:** aciona a saída PGM quando o sistema for reportar algum evento para a empresa de monitoramento, e envia os eventos sem aguardar pelo hand shake, nem pelo kissoff. Por exemplo; em sistemas monitorados via rádio, a saída PGM pode ser utilizada para ligar o transmissor (ligação NA com relé) sempre que algum evento for reportado.
- » **Falha de comunicação de eventos:** se houver falha na comunicação (no caso do número de tentativas de reportar eventos pelo telefone for excedido), a saída PGM será acionada.
- » **Corte da linha telefônica:** se a linha telefônica for cortada, a saída PGM será acionada. É necessário que o sensor de corte de linha telefônica esteja ativado.
- » **Corte ou curto-circuito do fio da sirene:** em caso de problemas com a sirene, a saída PGM será acionada. Por exemplo, esta função pode ser utilizada para ligar uma *Sirene alternativa*, caso a sirene principal seja cortada ou colocada em curto-circuito. É necessário que o sensor de corte ou curto-circuito do fio da sirene esteja ativado.
- » **Disparo:** liga a saída PGM quando ocorrer qualquer *Disparo audível ou silencioso*. Por exemplo, pode acender um holofote.
- » **Disparo ou pânico silencioso:** liga a saída PGM quando ocorrer algum *Disparo silencioso*. Por exemplo, pode acender uma lâmpada ou qualquer outro dispositivo, para indicar que houve um disparo silencioso, sem que os invasores percebam.
- » **Disparo de zona de incêndio:** em caso de incêndio, a PGM será ligada. Por exemplo; pode acionar um sistema de combate a incêndio, acionar sirene diferenciada, acionar luzes de emergência, etc.
- » **Abertura de zona 1:** sempre que a zona 1 for aberta, a PGM será ligada. Por exemplo, programe como pulso e ligue um buzzer ou uma campainha, para fazer um anunciador de presença, sem a necessidade de estar perto do teclado.
- » **Controle remoto:** é possível programar um controle remoto para acionar a saída PGM, neste caso, sempre que o controle remoto for acionado, a saída PGM será ligada ou desligada. Consulte o item *Controle remoto para PGM*.

Para programar a função PGM, digite:

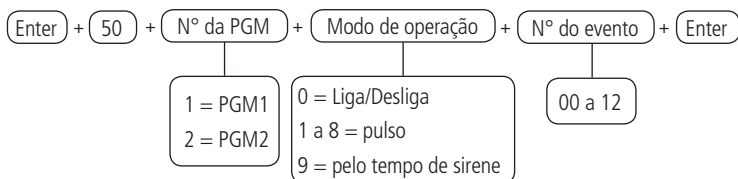

Evento que aciona o PGM	
Nº do evento	Evento
00	Acionamento via telefone
01	Acionamento de senha
02	Ativação do sistema
03	Desativação do sistema
04	Reportagem de eventos
05	Falha na reportagem de eventos
06	Corte da linha telefônica
07	Corte ou curto-circuito do fio da sirene
08	Disparo ou pânico
09	Disparo ou pânico silencioso
10	Disparo de zona de incêndio
11	Abertura da zona 1
12	Controle remoto

Somente para teclados XAT 2000 LCD/XAT 4000 LCD

Para editar/visualizar a configuração da saída PGM, digite:

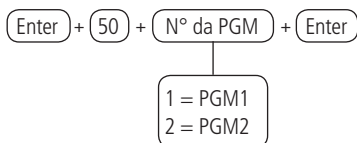

6.19. Configurações de tempo

Sua central de alarme possui relógio e calendário internos e permite a programação do tempo de disparo da sirene e do tempo de entrada e saída.

O relógio e calendário internos devem ser programados corretamente para que, na ocorrência de um evento, ele seja armazenado no buffer da central com a data e hora correta. Quando o evento é transmitido à empresa de monitoramento, a data e a hora não serão transmitidas. No entanto, a central armazena os últimos 256 eventos ocorridos (incluindo data e hora) e estes eventos podem ser consultados, remotamente, através do software de download/upload da Intelbras. Consulte o item *Download/upload* para mais informações.

Relógio

Para programar o relógio, digite:

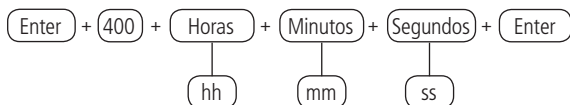

Obs.: caso o relógio e o calendário não sejam programados corretamente, sua central de alarme funcionará normalmente, porém a data e hora dos eventos armazenados no buffer interno, não irão corresponder a data e hora reais.

Somente para teclados XAT 2000 LCD/XAT 4000 LCD

Para editar/visualizar o horário atual, digite:



Calendário

Para programar o calendário, digite:

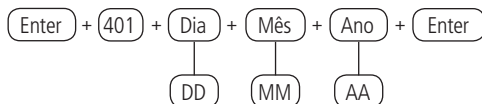

Somente para teclados XAT 2000 LCD/XAT 4000 LCD

Para editar/visualizar a data atual, digite:

+ +

Habilitar o bipe da sirene na ativação/desativação do sistema

Ativa/desativa o bipe emitido pela sirene na ativação/desativação da central de alarme. Na ativação, a sirene emitirá um bipe e na desativação, a sirene emitirá 2 bipes. Se algum problema for detectado e a função *Indicação de problemas pela sirene* estiver habilitada, a sirene emitirá 4 bipes curtos na ativação e 2 bipes curtos na desativação.

Para programar o bipe de sirene na ativação/desativação, digite:

Legenda		Visor do teclado LCD								
<input type="checkbox"/>	Desabilitado	1	2	3	4	5	6	7	8	
<input type="checkbox"/>	Habilitado	<input type="checkbox"/>	<input type="checkbox"/>	<input type="checkbox"/>	<input type="checkbox"/>	<input type="checkbox"/>	<input type="checkbox"/>	<input type="checkbox"/>	<input type="checkbox"/>	
Comando		Função								Confirmar
Enter + 510 + Enter		1	2	3	4	5	6	7	8	Enter
Exemplo: habilitar bipe da sirene na ativação/desativação										Confirmar
Enter + 510 + Enter		1	2	3	4	5	6	7	8	Enter
		<input type="checkbox"/>	<input type="checkbox"/>	<input checked="" type="checkbox"/>	<input type="checkbox"/>	<input type="checkbox"/>	<input type="checkbox"/>	<input type="checkbox"/>	<input type="checkbox"/>	
Tecla	Função									
3	Bipe da sirene na ativação/desativação									

Habilitar o bipe da sirene na ativação/desativação pelo controle remoto

Esta funcionalidade permite ao usuário habilitar o bipe da sirene na ativação/desativação da central de alarme quando for utilizado o teclado.

Legenda		Visor do teclado LCD								
<input type="checkbox"/>	Desabilitado	1	2	3	4	5	6	7	8	
<input type="checkbox"/>	Habilitado	<input type="checkbox"/>	<input type="checkbox"/>	<input type="checkbox"/>	<input type="checkbox"/>	<input type="checkbox"/>	<input type="checkbox"/>	<input type="checkbox"/>	<input type="checkbox"/>	
Comando		Função								Confirmar
Enter + 516 + Enter		1	2	3	4	5	6	7	8	Enter
Exemplo: habilitar bipe da sirene na ativação/desativação										Confirmar
Enter + 516 + Enter		1	2	3	4	5	6	7	8	Enter
		<input type="checkbox"/>	<input type="checkbox"/>	<input checked="" type="checkbox"/>	<input type="checkbox"/>	<input type="checkbox"/>	<input type="checkbox"/>	<input type="checkbox"/>	<input type="checkbox"/>	
Tecla	Função									
3	Bipe da sirene na ativação/desativação pelo controle remoto									

Habilitar o bipe da sirene na ativação/desativação pelo teclado

Legenda		Visor do teclado LCD								
<input type="checkbox"/>	Desabilitado	1	2	3	4	5	6	7	8	
<input type="checkbox"/>	Habilitado	<input type="checkbox"/>	<input type="checkbox"/>	<input type="checkbox"/>	<input type="checkbox"/>	<input type="checkbox"/>	<input type="checkbox"/>	<input type="checkbox"/>	<input type="checkbox"/>	
Comando		Função								Confirmar
Enter + 516 + Enter		1	2	3	4	5	6	7	8	Enter
Exemplo: habilitar bipe da sirene na ativação/desativação										Confirmar
Enter + 516 + Enter		1	2	3	4	5	6	7	8	Enter
		<input type="checkbox"/>	<input type="checkbox"/>	<input type="checkbox"/>	<input checked="" type="checkbox"/>	<input type="checkbox"/>	<input type="checkbox"/>	<input type="checkbox"/>	<input type="checkbox"/>	

Tecla	Função
4	Bipe da sirene na ativação/desativação pelo teclado

Obs.: as funções de bipe da sirene na ativação/desativação pelo controle remoto e bipe da sirene na ativação/desativação pelo teclado, podem ser utilizadas apenas na central AMT 2118 EG.

Tempo da sirene

O tempo de sirene sai de fábrica programado para 15 minutos. Esse é o tempo que a sirene fica ligada após a violação ocorrer e pode ser programado entre 01 e 99 minutos.

Para programar o tempo de sirene, digite:

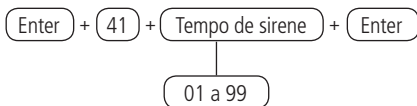

Obs.: se for programado 00, o tempo de sirene será de 15 minutos.

Somente para teclados XAT 2000 LCD/XAT 4000 LCD

Para editar/visualizar o tempo programado, digite:



Temporização de entrada

A temporização de entrada é utilizada quando se deseja ter um tempo para entrar no ambiente protegido e desativar a central sem disparar o alarme (é necessário habilitar a zona como *Temporizada*, ver item *Funções das zonas*).

Quando está ativada, se houver o acionamento de algum sensor ligado a zona temporizada, a central memoriza a violação e espera o tempo programado para disparar o alarme. Portanto, se a central não for desativada durante esse período, o alarme será disparado mesmo que o sensor tenha voltado ao normal.

A temporização de entrada é válida para as zonas que foram programadas como *Temporizada para entrada* (consulte o item *Funções das zonas*). A central possui duas temporizações de entrada: *Temporização A* para zonas da *Partição A* e *Temporização B* para zonas da *Partição B* e demais zonas. Se o sistema não estiver particionado, somente a *Temporização A* será válida.

Este tempo é programável de 000 (temporização desativada) até 255 segundos. As temporizações de entrada A e B saem de fábrica programadas para 30 segundos.

Para programar a temporização de entrada, digite:

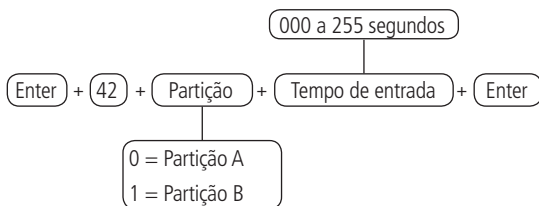

Obs.: caso seja programado o tempo como 000, a temporização de entrada será desativada.

Somente para teclados XAT 2000 LCD/XAT 4000 LCD

Para editar/visualizar as temporizações programadas, digite:

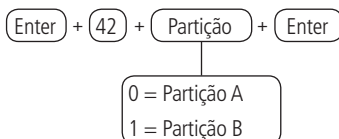

Temporização de saída

A temporização de saída é utilizada quando se deseja ativar a central pelo teclado, e ter tempo para sair do local antes que o alarme dispare. Todas as zonas são afetadas pela temporização de saída, exceto as zonas programadas, como: *24 horas*, *Pânico*, *Emergência médica* ou *Incêndio*.

Este tempo é programável de 000 (temporização desativada) até 255 segundos e com padrão de fábrica programado para *30 segundos*.

Se a temporização estiver programada, quando a central de alarme for ativada pelo teclado, esta emitirá bipes a cada 1 segundo, e nos últimos 5 segundos da temporização, os bipes serão mais rápidos.

A temporização de saída é válida somente, para ativação da central via teclado. Quando a ativação é feita via controle remoto, a temporização será sempre zero (instantâneo).

Para alterar a temporização, digite:

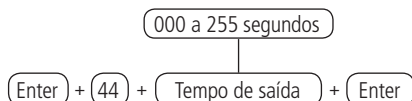

Obs.: caso seja programado o tempo como 000, a temporização de saída será desativada.

Somente para teclados XAT 2000 LCD/XAT 4000 LCD

Para editar/visualizar o tempo programado utilize a sequência a seguir:



Teste periódico

Esta função é utilizada para verificar a integridade do canal de comunicação, entre a central de alarme e a empresa de monitoramento. Se programado, periodicamente será reportado o evento *Teste periódico*. Desse modo, se a empresa de monitoramento não receber este evento no período programado, o canal de comunicação pode ser considerado inoperante.

A função *Teste periódico* pode operar em dois modos:

- » **Horário:** o evento de teste periódico é enviado uma vez por dia, sempre no horário programado. Se este modo estiver programado, o teste por intervalo de tempo será ignorado.
- » **Intervalo de tempo:** o teste periódico é enviado em intervalos de tempo programáveis de 1 a 255 horas.

Obs.: não é possível utilizar os dois modos de operação ao mesmo tempo, se o Teste por horário estiver programado o Teste por intervalo de tempo será anulado.

Teste periódico por horário

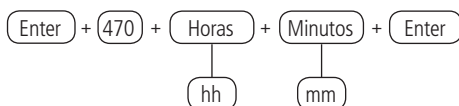

Para cancelar o teste periódico por horário, digite:

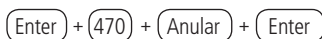

» Somente para teclados XAT 2000 LCD/XAT 4000 LCD

Para editar/visualizar o horário programado, digite:



Teste periódico por intervalo de tempo

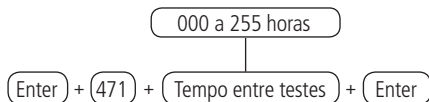

Obs.: para desativar o teste periódico por intervalo de tempo, programe como 000.

» Somente para teclados XAT 2000 LCD/XAT 4000 LCD

Para editar/visualizar intervalo de tempo, digite:

Enter + 471 + Enter

6.20. Autoativação

Esta função ativa a central de alarme, se todas as zonas estiverem fechadas e não houve movimento no ambiente durante o tempo programado, a qualquer hora do dia, ou após um horário programado.

O tempo é programável de 01 a 99 minutos, isto é, até 1h39min., a qualquer hora do dia.

Existe ainda a opção da *Autoativação parcial*, que permite ativar o sistema em modo Noturno (não particionada), apenas Partição A ou apenas Partição B (particionada). Para mais informações, consulte o item 6.24. *Ativação/desativação de funções*.

Exemplo 1

Em um local onde não existe um horário fixo para ativar a central de alarme, podemos programar a *Autoativação* para ocorrer sempre que todos os sensores estiverem fechados, por exemplo, por 50 minutos. Este tempo deve ser escolhido de acordo com a rotina do local. Se for bastante movimentado, o tempo pode ser menor. Se houver pouca circulação de pessoas, o tempo deve ser maior; para evitar que a central de alarme seja ativada em uma hora indesejada.

Exemplo 2

Em um escritório que fecha todos os dias às 18h00min, podemos programar para que a função *Autoativação* só comece a funcionar a partir das 18h00min. Desta forma, é possível diminuir ou eliminar o tempo de inatividade programado, sem risco da central ser ativada durante o dia.

A *Autoativação por horário e por inatividade* podem ser utilizadas em conjunto. Por exemplo, caso queira que a central arme, automaticamente por inatividade, somente depois das 22h00min. Para esta programação, temos 3 exemplos que explicam a *Autoativação* da central. Considerando que a *Autoativação por horário* será às 22h00min e o tempo de inatividade será de 10 minutos:

1. Houve detecção de um sensor (abertura e fechamento) às 21h50min, então a central irá ativar automaticamente às 22h00min;
2. Houve detecção de um sensor (abertura e fechamento) às 21h55min, então a central irá ativar automaticamente às 22h05min;
3. Houve abertura de um sensor (somente abertura) às 21h59min e este sensor permaneceu aberto até 22h30min, então a central irá ativar automaticamente às 22h40min.

Obs.: » *Caso deseje desabilitar a Autoativação, lembre-se de desabilitar as duas opções (Autoativação por horário e Autoativação por inatividade).*

» *Nos dias em que a função de Autoativação programada estiver habilitada, todos os outros tipos de autoativação serão ignorados.*

Autoativação por inatividade

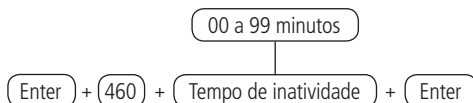

» **Tempo de inatividade:** é o tempo que as zonas devem permanecer fechadas para que ocorra a *Autoativação*, sempre com dois dígitos de 00 a 99 minutos. Caso seja digitado 00, a *Autoativação por inatividade* será cancelada.

Somente para teclados XAT 2000 LCD/XAT 4000 LCD

Para editar/visualizar o tempo de inatividade programado, digite:

Enter + 460 + Enter

Autoativação por horário

Para editar/visualizar intervalo de tempo, digite:

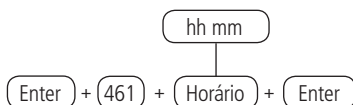

- » **Horário:** indica a partir de que horário a Autoativação pode ocorrer. Deve sempre ser digitado com 4 dígitos e no formato 24 horas, por exemplo, 11 horas da noite deve ser digitada 2300, 1 hora e 5 minutos deve ser digitado 0105. Caso deseje que a Autoativação possa acontecer em qualquer horário, porém levando em conta o tempo de inatividade, digite 0000 no lugar do horário.

A autoativação por horário ocorre apenas uma vez ao dia, ou seja, se ocorrer uma Autoativação e o sistema for desativado, esta só irá ocorrer novamente no dia seguinte, no horário previamente programado.

Se a central for ativada antes do horário programado para a Autoativação por horário e for desativada depois do horário previamente programado, a central irá ativar imediatamente (isto irá ocorrer apenas uma vez ao dia).

Este contador será reiniciado sempre que o modo de programação for acessado, ou melhor, se após o horário programado para a Autoativação ocorrer qualquer alteração de programação da central, a mesma irá ativar automaticamente após sair do modo de programação.

Para cancelar a Autoativação por horário, digite:

(Enter) + (461) + (0000) + (Enter)

Somente para teclados XAT 2000 LCD/XAT 4000 LCD

Para editar/visualizar o horário programado, digite:

(Enter) + (461) + (Enter)

Autoativação e Autodesativação programadas

Estas funções permitem ativar e desativar o sistema automaticamente em horários pré-programados; um para cada dia da semana e mais um especial para feriados. Para utilizá-las, siga o procedimento:

1. Ajuste a data e hora do sistema;
2. Ajuste o dia da semana;
3. Selecione os dias da semana em que a Autoativação irá ocorrer;
4. Selecione os dias da semana para a Autodesativação;
5. Programe os horários desejados;
6. Se desejar, habilite o sincronismo automático de data e hora com o servidor (certifique-se que está utilizando, a última versão do *Intelbras Receptor IP*, para que a função tenha efeito).

Obs.: » *Nos dias em que esta função estiver habilitada, os outros tipos de Autoativação serão ignorados.*

- » *Autoativação programada ocorrerá mesmo que existam zonas abertas no horário selecionado, neste caso, o sistema indicará violação, se a zona permanecer aberta ao final do tempo de saída.*

Dias para Autoativação programada

Seleciona os dias em que a Autoativação irá ocorrer. A tecla 8 habilita a função para os feriados programados.

Legenda		Visor do teclado LCD								
<input type="checkbox"/>	Desabilitado	1	2	3	4	5	6	7	8	
<input checked="" type="checkbox"/>	Habilitado	<input type="checkbox"/>	<input type="checkbox"/>	<input type="checkbox"/>	<input type="checkbox"/>	<input type="checkbox"/>	<input type="checkbox"/>	<input type="checkbox"/>	<input type="checkbox"/>	
Comando		Dia da semana								Confirmar
Enter + 838 + Enter		1	2	3	4	5	6	7	8	Enter
Exemplo: habilitar Domingo, Quarta e Sábado para autoativação programada										Confirmar
Enter + 838 + Enter		<input checked="" type="checkbox"/>	<input type="checkbox"/>	<input type="checkbox"/>	<input checked="" type="checkbox"/>	<input type="checkbox"/>	<input type="checkbox"/>	<input checked="" type="checkbox"/>	<input type="checkbox"/>	Enter

Tecla	Dia da semana
Tecla 1	domingo
Tecla 2	segunda-feira
Tecla 3	terça-feira
Tecla 4	quarta-feira
Tecla 5	quinta-feira
Tecla 6	sexta-feira
Tecla 7	sábado
Tecla 8	feriado

Horário da Autoativação programada

Seleciona o horário, em que a central de alarme será ativada automaticamente, no dia da semana selecionado. Para programar esta função, digite:

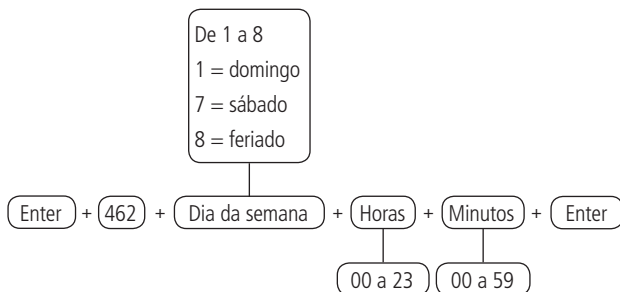

» Somente para teclados XAT 2000 LCD/XAT 4000 LCD

Para editar/visualizar o horário programado, digite:

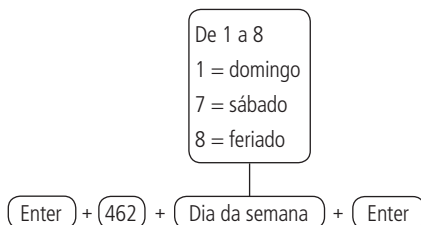

Dias para Autodesativação programada

Seleciona os dias em que a Autodesativação irá ocorrer. A tecla 8 habilita a função para os feriados programados.

Legenda		Visor do teclado LCD								
<input type="checkbox"/>	Desabilitado	1	2	3	4	5	6	7	8	
<input checked="" type="checkbox"/>	Habilitado	<input checked="" type="checkbox"/>	<input checked="" type="checkbox"/>	<input checked="" type="checkbox"/>	<input checked="" type="checkbox"/>	<input checked="" type="checkbox"/>	<input checked="" type="checkbox"/>	<input checked="" type="checkbox"/>	<input checked="" type="checkbox"/>	
Comando		Dia da semana								Confirmar
Enter + 839 + Enter		1	2	3	4	5	6	7	8	Enter
Exemplo: habilitar Domingo, Quarta e Sábado para autodesativação programada										Confirmar
Enter + 839 + Enter		<input checked="" type="checkbox"/>	<input checked="" type="checkbox"/>	<input checked="" type="checkbox"/>	<input checked="" type="checkbox"/>	<input checked="" type="checkbox"/>	<input checked="" type="checkbox"/>	<input checked="" type="checkbox"/>	<input checked="" type="checkbox"/>	Enter

Tecla	Dia da semana
Tecla 1	domingo
Tecla 2	segunda-feira
Tecla 3	terça-feira
Tecla 4	quarta-feira
Tecla 5	quinta-feira
Tecla 6	sexta-feira
Tecla 7	sábado
Tecla 8	feriado

Horário da Autodesativação programada

Seleciona o horário, em que a central de alarme será desativada automaticamente, no dia da semana selecionado. Para programar esta função, digite:

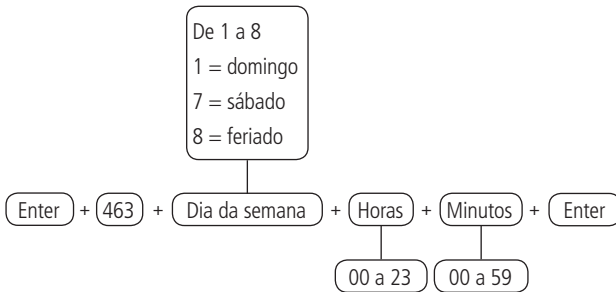

» Somente para teclados XAT 2000 LCD/XAT 4000 LCD

Para editar/visualizar o horário programado, digite:

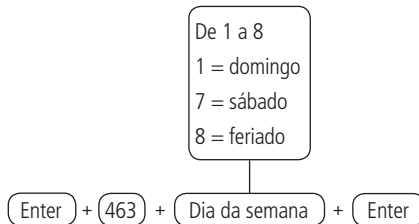

Ajuste do dia da semana

Ajusta o dia da semana atual. Para programar esta função, digite:

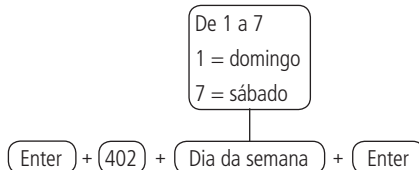

» Somente para teclados XAT 2000 LCD/XAT 4000 LCD

Para editar/visualizar o dia da semana atual, digite:



Intervalo de tempo para sincronização de data e hora

Quando esta função está habilitada, a central de alarme sincroniza a data e hora com o servidor onde está instalado o software *Intelbras Receptor IP*. A sincronização ocorrerá nas seguintes situações:

- » No intervalo de tempo programado.
- » No momento em a central de alarme é ligada a rede elétrica ou bateria.
- » Se a data e hora forem alteradas manualmente.
- » Em caso de queda da conexão com o servidor.

Para programar esta função, digite:

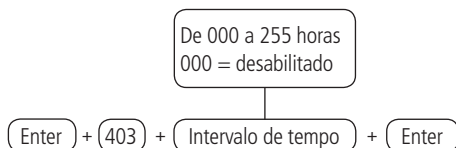

» Somente para teclados XAT 2000 LCD/XAT 4000 LCD

Para editar/visualizar o intervalo programado, digite:



Fuso-horário (somente na AMT 2018 E/EG a partir da versão 7.00 CPU principal e 4.00 da CPU Ethernet/GPRS)

Quando a central estiver programada para sincronizar a data e hora automaticamente, a programação deste campo ajusta o fuso-horário de acordo com a região onde a central está instalada.

Para programar, digite o comando a seguir:

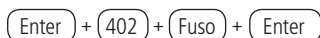

Fuso varia de 000 (desabilitado) até 012, onde 001 significa GMT -1, 002 significa GMT-2 e assim por diante. O horário de Brasília é o GMT-3.

1. Se a central não estiver em modo de programação, proceda conforme descrito em 6.2. *Entrar no modo de programação*, utilizando a senha do instalador;
2. Digite a sequência mencionada. Se estiver utilizando o teclado XAT 2000, use a tecla *Prog* no lugar da primeira tecla *Enter*;
3. Se a sequência for aceita, serão emitidos 3 bipes de confirmação, caso contrário, será emitido um bipe longo de erro, neste caso volte ao item 1;
4. Digite a senha do instalador para sair do modo de programação ou execute a próxima programação desejada.

» Somente para teclados XAT 2000 LCD/XAT 4000 LCD

Para editar/visualizar o intervalo programado, digite:



1. Se a central não estiver em modo de programação, proceda conforme descrito em 6.2. *Entrar no modo de programação*, utilizando a senha do instalador;
2. Digite a sequência mencionada;
3. Se a sequência for aceita, serão emitidos 3 bipes de confirmação, caso contrário, será emitido um bipe longo de erro, neste caso volte ao item 1;
4. Na primeira linha do display, será exibida a sequência digitada e na segunda, o intervalo programado anteriormente;
5. Para editar, coloque o cursor na posição desejada utilizando as setas do teclado e digite o número desejado. Para apagar um dígito, pressione a tecla *Apagar* e para cancelar a operação, mantenha a tecla *Apagar* pressionada por 3 segundos. No teclado XAT 4000 LCD ao posicionar o cursor e pressionar a tecla *Apagar*, tudo que está a direita do cursor terá que ser digitado novamente;
6. Se a edição não for cancelada pressione a tecla *Enter* para gravar as alterações;
7. Digite a senha do instalador para sair do modo de programação ou execute a próxima programação desejada.

Enter + 832 + Enter

Tecla 6 Se o local onde a central está instalada estiver com o horário de verão, habilite este campo

Feriados

A central possui 10 memórias para programar datas, que exijam um horário especial para a Autoativação e Autodesativação. Quando a data do sistema for igual a uma das datas programadas, as configurações do dia da semana serão sobrepostas pelos horários programados no endereço 8, dos comandos descritos anteriormente.

Para o correto funcionamento desta função, é necessário conferir, se as seguintes programações de Autoativação e Autodesativação já foram realizadas:

- » Dias para Autoativação programada.
- » Horário da Autoativação programada.
- » Dias para Autodesativação programada.
- » Horário da Autodesativação programada.
- » Ajuste do dia da semana.
- » Intervalo de tempo para sincronização de data e hora.

Para programar esta função, digite:

0 a 9
Enter + 404 + N° do feriado + Dia + Mês + Enter
00 a 31 00 a 12

Obs.: para desabilitar um feriado programe a data como 0000.

» **Somente para teclados XAT 2000 LCD/XAT 4000 LCD**

Para editar/visualizar a data programada, digite:

0 a 9
Enter + 404 + N° do feriado + Enter

6.21. Teste de sensores

Esta função é utilizada para facilitar o teste dos sensores durante a instalação. Quando ativada, a sirene emite um bipe sempre que um sensor é aberto ou fechado. Por exemplo, no caso de um sensor magnético instalado em uma porta, será emitido um bipe ao abrir e outro ao fechar. Para finalizar esta função, digite outra sequência de programação ou saia do modo de programação digitando a senha do instalador ou a *senha master* (ver tópico 6.1. Nova etiqueta QR Code).

Para programar esta função, digite:

Enter + 52 + Enter

6.22. Teste da bateria de sensores sem fio

Esta função é utilizada para testar o estado da bateria dos sensores sem fio. Ao habilitar esta função, toda vez que um sensor sem fio for acionado, a sirene emitirá um sinal sonoro indicando o estado da bateria, conforme descrito a seguir:

- » **Se for emitido apenas um bipe curto:** bateria Ok.
- » **Se forem emitidos três bipes curtos:** bateria fraca.

Esta função é ativada quando o comando é digitado. Para finalizar esta função, digite outra sequência de programação ou saia do modo de programação digitando a senha do instalador ou a *senha master* (ver tópico 6.1. Nova etiqueta QR Code).

Enter + 79 + Enter

6.23. Limpeza da indicação de bateria fraca e problemas no barramento

Normalmente, a central limpará a indicação de bateria fraca ou de problemas no barramento, assim que o problema deixar de existir, de acordo com a lógica descrita a seguir.

- » **Bateria fraca:** se for identificado o problema de bateria fraca em uma zona, a indicação só será limpa, quando a bateria do sensor for substituída por uma nova e a central receber uma transmissão do sensor que gerou o problema.
- » **Problemas no barramento:** se um teclado ou um receptor for removido do barramento ou deixar de funcionar corretamente, a indicação só será limpa, quando o teclado ou receptor voltarem a funcionar corretamente.

Porém, se um sensor sem fio, teclado ou receptor adicional forem removidos permanentemente; a *Indicação de problemas* não será limpa, pois o problema não foi solucionado. Esta função foi desenvolvida para estes casos, para que quando for executada, limpe todas as indicações de bateria fraca e problemas no barramento.

(Enter) + (Anular) + (Enter)

6.24. Ativação/desativação de funções

As centrais possuem diversas funções que podem ser ativadas ou desativadas, de acordo com a necessidade de cada instalação. Estas funções estão divididas em 3 grupos:

- » Configurações gerais
- » Sensores
- » Falhas que geram disparos

Configurações gerais

Os parâmetros configurados neste grupo, são descritos a seguir:

- » **Particionamento:** com este recurso, a central de alarme pode ser dividida como se fossem dois sistemas independentes. Para mais informações, consulte o item 5.7. *Particionamento*.
- » **Ativação por uma tecla:** se esta função estiver ativada, é possível ativar o sistema pressionando a tecla *Ativar* por 3 segundos.
- » **Bipe da sirene na ativação/desativação:** ativa/desativa o bipe emitido pela sirene na ativação/desativação da central de alarme. Na ativação, a sirene emitirá 1 bipe e na desativação, a sirene emitirá 2 bipes. Se algum problema for detectado e a função *Indicação de problemas pela sirene* estiver habilitada, a sirene emitirá 4 bipes curtos na ativação e 2 bipes curtos na desativação.
- » **Ativação com zonas abertas:** na programação de fábrica, só é possível ativar o sistema, se todas as zonas ativas estiverem fechadas. Utilize esta função para poder ativar o sistema, mesmo que alguma zona esteja aberta. Nesse caso, todas as zonas devem estar fechadas, antes que a temporização de saída termine, para que não ocorra um disparo.
- » **Senha com 6 dígitos:** aumenta o número da senha de 4 para 6 dígitos. As senhas programadas, antes da função ser habilitada, continuam as mesmas, mas deve-se acrescentar 00 no final, para assim, completarem os 6 dígitos. Enquanto esta função estiver habilitada, o sistema só aceitará a programação de senhas com 6 dígitos.
- » **Autoativação em modo Noturno ou da Partição A:** função utilizada em conjunto com a Autoativação. Quando habilitada e não particionado, no momento que a Autoativação ocorrer, o sistema será ativado em modo *Noturno*. Se particionado, apenas a *Partição A* será ativada.
- » **Autoativação da Partição B:** função utilizada em conjunto com a Autoativação. Quando habilitada, no momento em que a Autoativação ocorrer, apenas a *Partição B* será ativada, se o sistema estiver particionado.
- » **Controle remoto limpa disparo:** permite que a memorização dos disparos ocorridos sejam limpos mesmo quando o sistema for ativado por controle remoto. O último disparo ocorrido, permanece armazenado internamente para consulta futura (consulte o item 5.4. *Exibição do buffer de disparos*).
- » **Pânico silencioso pela tecla 0:** quando ativada, se a tecla 0 for pressionada por 3 segundos, a sirene permanece desligada e o evento de *Pânico silencioso* será reportado à empresa de monitoramento.
- » **Pânico audível pela tecla 2:** quando ativada, se a tecla 2 for pressionada por 3 segundos, a sirene será acionada e o evento de *Pânico audível* será reportado à empresa de monitoramento.
- » **Emergência médica pela tecla 5:** se a tecla 5 for pressionada por 3 segundos, a sirene emitirá bipes intermitentes com duração de 1 segundo e 6 segundos de intervalo entre bipes e o evento de *Emergência médica* será reportado à empresa de monitoramento.
- » **Pânico de incêndio pela tecla 8:** sempre que a tecla 8 for pressionada por 3 segundos, a sirene irá tocar de forma intermitente e o evento de *Incêndio* será reportado à empresa de monitoramento.
- » **Pedido de manutenção pela tecla Enter:** habilite esta função para que o usuário possa solicitar a manutenção do equipamento, pressionando a tecla *Enter* por 3 segundos, eliminando a necessidade de ligar para a empresa de monitoramento.

- » **Backlight sempre ligado:** configuração exclusiva para teclados LCD, se ativado o backlight do display LCD ficará sempre aceso.
- » **Indicação de problemas pela sirene:** se as funções *Indicação de problemas pela sirene na ativação/desativação* e *Bipe da sirene na ativação/desativação* estiverem habilitadas e se algum problema for detectado, serão emitidos 4 bipes curtos na ativação e 2 bipes curtos na desativação.
- » **Bloqueio de reset:** com esta função ativada, todas as formas de reset ficam bloqueadas.
- » **Bloqueio de controle remoto:** todos os controles remotos serão bloqueados e a ativação/desativação do sistema só poderá ser feita através de senha.
- » **Bloqueio do teclado em caso de senha incorreta:** se uma senha incorreta for digitada 4 vezes, o teclado será bloqueado por 10 minutos e será enviado o evento de senha incorreta para a empresa de monitoramento. Se a função estiver desabilitada, o evento será enviado, mas o teclado continuará funcionando normalmente.
- » **Bloqueio do acesso via telefone:** bloqueia a ativação/desativação via telefone. O acesso via modem (download) continuará funcionando normalmente, caso esteja habilitado.
- » **Bloqueio do reenvio de problemas na ativação:** sempre que o sistema for ativado, os problemas (bateria fraca, corte de sirene, etc.) detectados e não solucionados, são reenviados à empresa de monitoramento. Com esta função habilitada, um evento de problema será enviado apenas uma vez, no momento em que ocorrer.
- » **Bloqueio da detecção de bateria fraca:** com esta função, a central não identificará quando um sensor sem fio estiver com bateria fraca. Esta função é necessária ao utilizar sensores de outros fabricantes ou sensores Intelbras da série 1000, que não possuem a função *Detecção de bateria fraca*.
- » **Bloqueio da exibição do relógio:** nos teclados XAT 2000 LCD/XAT 4000 LCD o relógio sempre está visível e deixa de ser exibido, somente, quando ocorrer um disparo ou for exibida uma mensagem informativa. Se esta função estiver habilitada, o relógio será exibido, apenas, no momento em que todas as zonas estiverem fechadas, caso contrário, o display exibirá as zonas abertas no momento.
- » **Cancelamento automático por abertura de zona:** no funcionamento normal, a função *Cancelamento automático de zonas* funciona levando em conta o número de disparos da sirene. Com esta função habilitada, o cancelamento passa a ser pelo número de vezes que a zona for aberta.
- » **Bloqueia proteção da bateria:** com esta função, caso a tensão da bateria esteja abaixo de 10 V, as saídas de sirene e auxiliar não serão desativadas. Dessa forma, numa eventual falta de energia na rede elétrica, a bateria será utilizada até, possivelmente, o seu completo esgotamento.

As funções descritas anteriormente, são ativadas/desativadas utilizando um modo de edição especial (consulte o item 6.4. *Modo de edição com visualização*), onde cada tecla representa uma função, conforme descrito a seguir.

Legenda		Visor do teclado LCD							
<input type="checkbox"/>	Desabilitado	1	2	3	4	5	6	7	8
<input checked="" type="checkbox"/>	Habilitado	<input type="checkbox"/>	<input type="checkbox"/>	<input type="checkbox"/>	<input type="checkbox"/>	<input type="checkbox"/>	<input type="checkbox"/>	<input type="checkbox"/>	<input type="checkbox"/>

Comando	Função								Confirmar
Enter + 51 + Grupo de funções (0 a 2) + Enter	1	2	3	4	5	6	7	8	Enter

Exemplo: habilitar a função <i>Pânico audível</i> pela tecla 2 e <i>backlight sempre ligado</i> do grupo de funções 1										Confirmar
Enter + 51 + 1 + Enter		1	2	3	4	5	6	7	8	Enter
		<input type="checkbox"/>	<input checked="" type="checkbox"/>	<input type="checkbox"/>	<input type="checkbox"/>	<input type="checkbox"/>	<input checked="" type="checkbox"/>	<input type="checkbox"/>	<input type="checkbox"/>	

Tecla	Grupo de funções = 0	Grupo de funções = 1	Grupo de funções = 2
1	Particionamento	Pânico silencioso pela tecla 0	Bloqueio de reset
2	Ativação por uma tecla	Pânico audível pela tecla 2	Bloqueio de controle remoto
3	Bipe da sirene na ativação/desativação	Emergência médica pela tecla 5	Bloqueio de teclado por senha incorreta
4	Ativação com zonas abertas	Pânico de incêndio pela tecla 8	Bloqueia acesso via telefone
5	Senha com 6 dígitos	Pedido de manutenção pela tecla Enter	Bloqueia reenvio de problemas na ativação
6	Autoativação em modo <i>Noturno</i> ou da Partição A	Backlight sempre ligado	Bloqueia detecção de bateria fraca
7	Autoativação da Partição B	Indicação de problemas pela sirene	Bloqueia exibição do relógio
8	Controle remoto limpa disparo	Cancelamento automático por abertura de zona	Bloqueia proteção da bateria

6.25. Sensores de corte de sirene, curto-circuito da sirene e corte de linha telefônica

O sistema é equipado com alguns sensores para detectar possíveis problemas. Estes sensores saem de fábrica *Desativados* e podem ser ativados de acordo com a necessidade de cada instalação.

- » **Sensores de corte e curto-circuito do fio da sirene:** estes sensores monitoram a integridade do fio da sirene. Caso os sensores estejam ativados e o fio for cortado ou colocado em curto-circuito, será reportado o evento de problema na sirene à empresa de monitoramento. Para detecção de corte do fio da sirene, é necessária a ligação de um resistor de 2K2 Ω em paralelo com a sirene. Esse resistor deve ser ligado junto da sirene, nunca no borne do painel.
- » **Sensor de corte de linha telefônica:** quando ativado, este sensor mede a tensão na linha telefônica a cada 10 segundos, e caso esteja acima do limite por 3 *testes consecutivos*, considera que a linha esteja *inoperante*. O evento de corte de linha telefônica é gerado, e se programado, dispara a sirene, mesmo que o sistema esteja desativado (consulte o item 6.26. *Problema gera disparo*).

Legenda		Visor do teclado LCD							
<input type="checkbox"/>	Desabilitado	1	2	3	4	5	6	7	8
<input checked="" type="checkbox"/>	Habilitado	<input type="checkbox"/>	<input type="checkbox"/>	<input type="checkbox"/>	<input type="checkbox"/>	<input type="checkbox"/>	<input type="checkbox"/>	<input type="checkbox"/>	<input type="checkbox"/>

Comando	Função								Confirmar
Enter + 51 + 3 + Enter	1	2	3	4	5	6	7	8	Enter

Exemplo: habilitar a função <i>Sensor de corte de linha telefônica</i>									Confirmar
Enter + 51 + 3 + Enter	1	2	3	4	5	6	7	8	Enter
	<input type="checkbox"/>	<input type="checkbox"/>	<input checked="" type="checkbox"/>	<input type="checkbox"/>	<input type="checkbox"/>	<input type="checkbox"/>	<input type="checkbox"/>	<input type="checkbox"/>	

Tecla	Função
Tecla 1	Sensor de corte de sirene
Tecla 2	Sensor de curto-circuito da sirene
Tecla 3	Sensor de corte de linha telefônica

6.26. Problema gera disparo

Quando o sistema está ativado, haverá disparo, se pelo menos um dos seguintes problemas for detectado: sobrecarga na saída auxiliar, problema em dispositivo do barramento, problemas na sirene, corte de linha telefônica, tamper ou curto-circuito na fiação dos sensores. Com o sistema desativado, apenas o evento correspondente é gerado, porém a sirene permanece desligada.

Pode-se selecionar quais problemas irão gerar disparo da sirene, mesmo com o sistema desativado ou bloquear o disparo por problemas, quando o sistema estiver ativado.

Legenda		Visor do teclado LCD							
<input type="checkbox"/>	Desabilitado	1	2	3	4	5	6	7	8
<input checked="" type="checkbox"/>	Habilitado	<input type="checkbox"/>	<input type="checkbox"/>	<input type="checkbox"/>	<input type="checkbox"/>	<input type="checkbox"/>	<input type="checkbox"/>	<input type="checkbox"/>	<input type="checkbox"/>

Comando	Função								Confirmar
Enter + 51 + 5 + Enter	1	2	3	4	5	6	7	8	Enter

Exemplo: habilitar a função <i>Sobrecarga na saída auxiliar e também a função Problema de sirene</i>									Confirmar
Enter + 51 + 5 + Enter	1	2	3	4	5	6	7	8	Enter
	<input checked="" type="checkbox"/>	<input type="checkbox"/>	<input checked="" type="checkbox"/>	<input type="checkbox"/>	<input type="checkbox"/>	<input type="checkbox"/>	<input type="checkbox"/>	<input type="checkbox"/>	

Tecla	Função
Tecla 1	Sobrecarga na saída auxiliar
Tecla 2	Problema em dispositivo do barramento
Tecla 3	Problema de sirene
Tecla 4	Corte de linha telefônica
Tecla 5	Sabotagem na fiação de sensores
Tecla 6	Não gerar disparos

Tabela de caracteres
Correspondência das teclas do teclado alfanumérico

1	.	:	,	@	1
2	a	b	c		2
3	d	e	f		3
4	g	h	i		4
5	j	k	l		5
6	m	n	o		6
7	p	q	r	s	7
8	t	u	v		8
9	w	x	y	z	9
0	espaço	=	-	\\	0
Anular	Alterna maiúscula e minúscula				
Ativar	*				

Para apagar um dígito, pressione a tecla *Apagar*. Para cancelar a operação, mantenha a tecla *Apagar* pressionada por 3 segundos.

6.29. Reset das mensagens dos teclados XAT 2000 LCD/XAT 4000 LCD

Para retornar as mensagens para o padrão de fábrica, execute o procedimento a seguir:

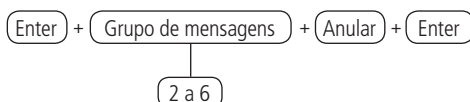

Descrição	Grupo de mensagens
Usuários	2
Zonas	3
Dispositivos do barramento	4
Usuário de pânico sem fio	5
Usuário de incêndio sem fio	6

Obs.: o nome da central só volta para o padrão de fábrica, quando é realizado o reset da central de alarme pelo modo de programação utilizando o comando:

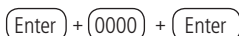

Obs.: se o Bloqueio de reset estiver ativado, não será possível executar esta função (consulte o item 6.24. Ativação/desativação de funções).

6.30. Reset do sistema

Há dois tipos de reset; um temporário por hardware, e outro permanente por software (pelo modo de programação).

O *Reset temporário* reinicia a senha do instalador para 9090 por 30 segundos e a *senha master* para 1234, sem apagar nenhuma programação efetuada.

O *Reset pelo modo de programação*, além de retornar as senhas do instalador e master (ver tópico 6.1. Nova etiqueta QR Code) para o padrão de fábrica, também apaga todas as senhas secundárias e todas as programações efetuadas. Se o *Bloqueio de reset* estiver ativado, não será possível executar o Reset do sistema (consulte o item 6.24. Ativação/desativação de funções).

Reset temporário da *senha master* e do instalador

Caso tenha esquecido a *senha master* (ver tópico 6.1. Nova etiqueta QR Code) ou a senha do instalador, não será possível entrar no modo de programação e ter acesso às configurações da central. Caso isso ocorra, há um *Reset temporário* para estas senhas. Para realizar esse reset:

1. Desligue a central da rede AC e da bateria;
2. Coloque os bornes onde se liga a sirene em curto-circuito;
3. Ligue a central na rede AC ou na bateria;
4. Por 30 segundos, a *senha master* voltará a ser 1234 e a senha do instalador voltará a ser 9090.

Durante esse período, é possível entrar no modo de programação e alterar novamente a *senha master* (ver tópico 6.1. Nova etiqueta QR Code) e/ou a senha do instalador. Se nada for feito durante esse período, a senha voltará a ser a mesma previamente programada.

Reset pelo modo de programação

O Reset pelo modo de programação, apaga toda a programação efetuada na sua central de alarme (inclusive as senhas, o nome da central e os telefones) e cancela a reportagem dos eventos pendentes.

Para executar o reset pelo modo de programação, digite:

(Enter) + (0000) + (Enter)

Obs.: este comando não apaga, os dispositivos sem fio cadastrados na central e nem as mensagens editáveis, exceto o nome da central.

7. Resumo das programações da central AMT 2018 E, AMT 2018 EG e AMT 2118 EG

Para maiores informações, consulte o Manual do usuário que está disponível no site da Intelbras.					
Entrar no modo de programação					
SENHA DO INSTALADOR					
TECLA	ENDEREÇO	RESULTADO			PADRÃO DE FÁBRICA
Enter	9090	Entra no modo de programação, altera a própria senha do instalador e as configurações da central de alarme. Obs. 1: Com esta senha não é permitido ativar/desativar a central, alterar a senha master (ver tópico 6.1. Nova etiqueta QR Code) e nem as senhas secundárias. Obs. 2: Não há necessidade de sair do modo de programação para executar o próximo comando permitido por esta senha. Obs. 3: A edição de mensagens pelo teclado está disponível até a versão 4.70 da AMT 2018 E/EG. Acima desta versão, a edição deverá ser feita pelo AMT Remoto ou AMT Remoto App. A AMT 2118 EG possui a edição de mensagens pelo teclado em todas as versões.			9090
SENHA MASTER (ver tópico 6.1. Nova etiqueta QR Code)					
TECLA	ENDEREÇO	RESULTADO			PADRÃO DE FÁBRICA
Enter	1234 (ver tópico 6.1. Nova etiqueta QR Code)	Cria, apagar senhas secundárias e alterar a própria senha master (ver tópico 6.1. Nova etiqueta QR Code), dar permissões para as senhas secundárias, anulação das zonas da central pelo modo de programação e visualização das zonas anuladas. Com esta senha também é possível programar controle remoto, testar sensores, testar bateria dos sensores sem fio, ajustar data, hora e dia da semana, edição das mensagens do teclado XAT 2000 LCD/XAT 4000 LCD. Obs. 1: Não há necessidade de sair do modo de programação para executar o próximo comando permitido por esta senha. Obs. 2: A edição de mensagens pelo teclado está disponível até a versão 4.70 da AMT 2018 E/EG. Acima desta versão, a edição deverá ser feita pelo AMT Remoto ou AMT Remoto App. A AMT 2118 EG possui a edição de mensagens pelo teclado em todas as versões.			1234 (ver tópico 6.1. Nova etiqueta QR Code)
Configurações de zona					
Habilitar/Desabilitar zonas					
TECLA	ENDEREÇO	TECLA	HABILITAR <input type="checkbox"/> DESABILITAR <input type="checkbox"/>	TECLA	PADRÃO DE FÁBRICA
Enter	300	Enter	Zonas de 1 a 8	Enter	Zonas habilitadas: 1 a 8, 11 a 18 e de 25 a 48
	301		Zonas de 9 a 16		
	302		Zonas de 17 a 24		
	303		Zonas de 25 a 32		
	304		Zonas de 33 a 40		
	305		Zonas de 41 a 48		
Zonas desabilitadas: 9, 10, 19 e 24					
Funções das zonas					
Zona Temporizada					
TECLA	ENDEREÇO	TECLA	HABILITAR <input type="checkbox"/> DESABILITAR <input type="checkbox"/>	TECLA	PADRÃO DE FÁBRICA
Enter	310	Enter	Zonas de 1 a 8	Enter	Zona comum
	311		Zonas de 9 a 16		
	312		Zonas de 17 a 24		
	313		Zonas de 25 a 32		
	314		Zonas de 33 a 40		
	315		Zonas de 41 a 48		
Zona Seguidora					
TECLA	ENDEREÇO	TECLA	HABILITAR <input type="checkbox"/> DESABILITAR <input type="checkbox"/>	TECLA	PADRÃO DE FÁBRICA
Enter	320	Enter	Zonas de 1 a 8	Enter	Zona comum
	321		Zonas de 9 a 16		
	322		Zonas de 17 a 24		
	323		Zonas de 25 a 32		
	324		Zonas de 33 a 40		
	325		Zonas de 41 a 48		
Zona 24 horas					
TECLA	ENDEREÇO	TECLA	HABILITAR <input type="checkbox"/> DESABILITAR <input type="checkbox"/>	TECLA	PADRÃO DE FÁBRICA
Enter	330	Enter	Zonas de 1 a 8	Enter	Zona comum
	331		Zonas de 9 a 16		
	332		Zonas de 17 a 24		
	333		Zonas de 25 a 32		
	334		Zonas de 33 a 40		
	335		Zonas de 41 a 48		

Zona Pânico					
TECLA	ENDEREÇO	TECLA	HABILITAR ■ DESABILITAR □	TECLA	PADRÃO DE FÁBRICA
Enter	340	Enter	Zonas de 1 a 8	Enter	Zona comum
	341		Zonas de 9 a 16		
	342		Zonas de 17 a 24		
	343		Zonas de 25 a 32		
	344		Zonas de 33 a 40		
	345		Zonas de 41 a 48		
Zona Emergência médica					
TECLA	ENDEREÇO	TECLA	HABILITAR ■ DESABILITAR □	TECLA	PADRÃO DE FÁBRICA
Enter	350	Enter	Zonas de 1 a 8	Enter	Zona comum
	351		Zonas de 9 a 16		
	352		Zonas de 17 a 24		
	353		Zonas de 25 a 32		
	354		Zonas de 33 a 40		
	355		Zonas de 41 a 48		
Zona Incêndio					
TECLA	ENDEREÇO	TECLA	HABILITAR ■ DESABILITAR □	TECLA	PADRÃO DE FÁBRICA
Enter	360	Enter	Zonas de 1 a 8	Enter	Zona comum
	361		Zonas de 9 a 16		
	362		Zonas de 17 a 24		
	363		Zonas de 25 a 32		
	364		Zonas de 33 a 40		
	365		Zonas de 41 a 48		
Partição da zona					
Seleção das zonas que pertencerão a Partição A					
TECLA	ENDEREÇO	TECLA	HABILITAR ■ DESABILITAR □	TECLA	PADRÃO DE FÁBRICA
Enter	010	Enter	Zonas de 1 a 8	Enter	Nenhuma (Zona Comum)
	011		Zonas de 9 a 16		
	012		Zonas de 17 a 24		
	013		Zonas de 25 a 32		
	014		Zonas de 33 a 40		
	015		Zonas de 41 a 48		
Seleção das zonas que pertencerão a Partição B					
TECLA	ENDEREÇO	TECLA	HABILITAR ■ DESABILITAR □	TECLA	PADRÃO DE FÁBRICA
Enter	020	Enter	Zonas de 1 a 8	Enter	Nenhuma (Zona Comum)
	021		Zonas de 9 a 16		
	022		Zonas de 17 a 24		
	023		Zonas de 25 a 32		
	024		Zonas de 33 a 40		
	025		Zonas de 41 a 48		
Modo de operação da zona					
Zona Inteligente					
TECLA	ENDEREÇO	TECLA	HABILITAR ■ DESABILITAR □	TECLA	PADRÃO DE FÁBRICA
Enter	050	Enter	Zonas de 1 a 8	Enter	Comum
	051		Zonas de 9 a 16		
	052		Zonas de 17 a 24		
Zona Rápida					
TECLA	ENDEREÇO	TECLA	HABILITAR ■ DESABILITAR □	TECLA	PADRÃO DE FÁBRICA
Enter	060	Enter	Zonas de 1 a 8	Enter	Comum
	061		Zonas de 9 a 16		
	062		Zonas de 17 a 24		
Zona Silenciosa					
TECLA	ENDEREÇO	TECLA	HABILITAR ■ DESABILITAR □	TECLA	PADRÃO DE FÁBRICA
Enter	070	Enter	Zonas de 1 a 8	Enter	Comum
	071		Zonas de 9 a 16		
	072		Zonas de 17 a 24		
	073		Zonas de 25 a 32		
	074		Zonas de 33 a 40		
	075		Zonas de 41 a 48		

Zona Contato normalmente aberto (Zona NA)						
TECLA	ENDEREÇO	TECLA	HABILITAR <input type="checkbox"/> DESABILITAR <input type="checkbox"/>	TECLA	RESULTADO	PADRÃO DE FÁBRICA
Enter	080	Enter	Zonas de 1 a 8	Enter		Comum
	081		Zonas de 9 a 16			
	082		Zonas de 17 a 24			
Configuração da ligação de sensores						
TECLA	ENDEREÇO	VALOR	TECLA	RESULTADO	PADRÃO DE FÁBRICA	
Enter	54	0	Enter	Zona simples sem resistor de final de linha.	0 - Zona simples sem resistor de final de linha.	
	54	1		Zona simples sem resistor de final de linha e com detecção de tamper.		
	54	2		Zona simples com resistor de final de linha e detecção de curto-circuito da fiação.		
	54	3		Zona simples com resistor de final de linha, detecção de tamper e de curto-circuito da fiação.		
	54	4		Zona dupla sem resistor de final de linha.		
	54	5		Zona dupla sem resistor de final de linha e com detecção de tamper.		
	54	6		Zona dupla com resistor de final de linha, detecção de tamper e de curto-circuito da fiação.		
	54	7		Duplicação em paralelo com detecção de curto-circuito da fiação.		
Anunciador de presença						
TECLA	ENDEREÇO	TECLA	HABILITAR <input type="checkbox"/> DESABILITAR <input type="checkbox"/>	RESULTADO	PADRÃO DE FÁBRICA	
Enter	550	Enter	Zonas de 1 a 8	Anunciador de presença (chime) habilitado.	Nenhuma Zona habilitada (Anunciador de presença desabilitado).	
	551		Zonas de 9 a 16	Anunciador de presença (chime) habilitado.		
	552		Zonas de 17 a 24	Anunciador de presença (chime) habilitado.		
	553		Zonas de 25 a 32	Anunciador de presença (chime) habilitado.		
	554		Zonas de 33 a 40	Anunciador de presença (chime) habilitado.		
	555		Zonas de 41 a 48	Anunciador de presença (chime) habilitado.		
Anulação temporária de zonas (Bypass) fora de programação						
TECLA	VALOR	TECLA	RESULTADO	PADRÃO DE FÁBRICA		
Anular	01 a 48	Anular	As zonas digitadas no campo VALOR só serão anuladas, após digitar a senha com permissão para Bypass, no espaço de tempo de 30 segundos. Após decorrido este tempo, as zonas voltarão ao estado normal.	Nenhuma zona anulada.		
Anulação de zonas pelo modo de programação						
TECLA	VALOR	TECLA	RESULTADO	PADRÃO DE FÁBRICA		
Anular	01 a 48	Enter	As zonas digitadas no campo VALOR só serão anuladas após o término do comando.	Nenhuma zona		
Para cancelar a anulação de zonas pelo modo de programação utilizando senha com permissão para Bypass						
TECLA	TECLA	TECLA	RESULTADO	PADRÃO DE FÁBRICA		
Anular	Anular	Enter	Cancelamento das zonas anuladas.	Nenhuma zona		
Configurações de usuários						
Senha						
Cadastrar senha (Modo de programação utilizando SENHA MASTER) (ver tópico 6.1. Nova etiqueta QR Code)						
TECLA	ENDEREÇO	USUÁRIO	SENHA	TECLA	RESULTADO	PADRÃO DE FÁBRICA
Enter	20	00	Digite a senha	Enter	Senha cadastrada com 4 ou 6 dígitos (4 dígitos é padrão de fábrica e 6 dígitos precisa ser habilitado na central).	1234 (ver tópico 6.1. Nova etiqueta QR Code)
	20	01 a 60	Digite a senha			Nenhuma
	20	61	Digite a senha			Nenhuma
Cadastrar senha (Modo de programação utilizando SENHA DO INSTALADOR)						
TECLA	ENDEREÇO	USUÁRIO	SENHA	TECLA	RESULTADO	PADRÃO DE FÁBRICA
Enter	20	62	Digite a senha	Enter	Senha cadastrada com 4 ou 6 dígitos (4 dígitos é padrão de fábrica e 6 dígitos precisa ser habilitado na central).	9090
	20	63	Digite a senha		Senha cadastrada obrigatoriamente com 6 dígitos.	878787 (ver tópico 6.1. Nova etiqueta QR Code)
Permissões de senhas						
Permissão para partição A						
TECLA	ENDEREÇO	TECLA	HABILITAR <input type="checkbox"/> DESABILITAR <input type="checkbox"/>	TECLA	RESULTADO	PADRÃO DE FÁBRICA
Enter	210	Enter	1 a 8 (Usuário de 01 a 08)	Enter		Ativa e desativa
	211		1 a 8 (Usuário de 09 a 16)			
	212		1 a 8 (Usuário de 17 a 24)			
	213		1 a 8 (Usuário de 25 a 32)			
	214		1 a 8 (Usuário de 33 a 40)			
	215		1 a 8 (Usuário de 41 a 48)			
	216		1 a 8 (Usuário de 49 a 56)			
	217		1 a 8 (Usuário de 57 a 64)			

Permissão para partição B					
TECLA	ENDEREÇO	TECLA	HABILITAR <input type="checkbox"/> DESABILITAR <input type="checkbox"/>	TECLA	PADRÃO DE FÁBRICA
Enter	220	Enter	1 a 8 (Usuário de 01 a 08)	Enter	Ativa e desativa
	221		1 a 8 (Usuário de 09 a 16)		
	222		1 a 8 (Usuário de 17 a 24)		
	223		1 a 8 (Usuário de 25 a 32)		
	224		1 a 8 (Usuário de 33 a 40)		
	225		1 a 8 (Usuário de 41 a 48)		
	226		1 a 8 (Usuário de 49 a 56)		
	227		1 a 8 (Usuário de 57 a 64)		
Permissão para Somente Ativar					
TECLA	ENDEREÇO	TECLA	HABILITAR <input type="checkbox"/> DESABILITAR <input type="checkbox"/>	TECLA	PADRÃO DE FÁBRICA
Enter	250	Enter	1 a 8 (Usuário de 01 a 08)	Enter	Ativa e desativa
	251		1 a 8 (Usuário de 09 a 16)		
	252		1 a 8 (Usuário de 17 a 24)		
	253		1 a 8 (Usuário de 25 a 32)		
	254		1 a 8 (Usuário de 33 a 40)		
	255		1 a 8 (Usuário de 41 a 48)		
	256		1 a 8 (Usuário de 49 a 56)		
	257		1 a 8 (Usuário de 57 a 64)		
Permissão para Bypass					
TECLA	ENDEREÇO	TECLA	HABILITAR <input type="checkbox"/> DESABILITAR <input type="checkbox"/>	TECLA	PADRÃO DE FÁBRICA
Enter	260	Enter	1 a 8 (Usuário de 01 a 08)	Enter	Ativa e desativa
	261		1 a 8 (Usuário de 09 a 16)		
	262		1 a 8 (Usuário de 17 a 24)		
	263		1 a 8 (Usuário de 25 a 32)		
	264		1 a 8 (Usuário de 33 a 40)		
	265		1 a 8 (Usuário de 41 a 48)		
	266		1 a 8 (Usuário de 49 a 56)		
	267		1 a 8 (Usuário de 57 a 64)		
Configuração dos tempos					
Relógio, Data, Ajuste do dia da semana...Tempo da zona inteligente.					
AJUSTE DO RELÓGIO					
TECLA	ENDEREÇO	VALOR	TECLA	RESULTADO	PADRÃO DE FÁBRICA
Enter	400	hh mm ss (ex: 12:20:30)	Enter	Salva a hora programada.	Nenhum
Editar/visualizar o Relógio					
TECLA	ENDEREÇO	TECLA	TECLA	RESULTADO	PADRÃO DE FÁBRICA
Enter	400		Enter	Mostra a hora cadastrada na central	Nenhum
Ajuste da data					
TECLA	ENDEREÇO	VALOR	TECLA	RESULTADO	PADRÃO DE FÁBRICA
Enter	401	DD MM AA (ex: 140717)	Enter	Salva a data programada	Nenhum
Para editar/visualizar a data atual					
Tecla	Endereço	Tecla	Tecla	Resultado	Padrão de fábrica
Enter	401		Enter	Mostra a data cadastrada na central	Nenhum
Ajuste do dia da semana					
TECLA	ENDEREÇO	VALOR	TECLA	RESULTADO	PADRÃO DE FÁBRICA
Enter	402	1	Enter	Dia da semana cadastrado como domingo.	Nenhum
	402	2		Dia da semana cadastrado como segunda-feira.	Nenhum
	402	3		Dia da semana cadastrado como terça-feira.	Nenhum
	402	4		Dia da semana cadastrado como quarta-feira.	Nenhum
	402	5		Dia da semana cadastrado como quinta-feira.	Nenhum
	402	6		Dia da semana cadastrado como sexta-feira.	Nenhum
	402	7		Dia da semana cadastrado como sábado.	Nenhum
Editar/visualizar o dia da semana atual					
TECLA	ENDEREÇO	TECLA	TECLA	RESULTADO	PADRÃO DE FÁBRICA
Enter	402		Enter	Mostra o dia da semana cadastrado na central.	Nenhum
Intervalo de tempo para sincronização de data e hora					
TECLA	ENDEREÇO	VALOR	TECLA	RESULTADO	PADRÃO DE FÁBRICA
Enter	403	000 a 255 (tempo em horas)	Enter	Salva o tempo em horas.	001
Para editar/visualizar o intervalo de tempo programado para sincronização de data e hora					
TECLA	ENDEREÇO	TECLA	TECLA	RESULTADO	PADRÃO DE FÁBRICA
Enter	403		Enter	Mostra o tempo em horas cadastrado na central.	001

Fuso-horário					
TECLA	ENDEREÇO	VALOR	TECLA	RESULTADO	PADRÃO DE FÁBRICA
Enter	405	000 a 012	Enter	Salva o timezone.	000
Para editar/visualizar o Fuso-horário					
TECLA	ENDEREÇO	TECLA	RESULTADO	PADRÃO DE FÁBRICA	
Enter	405	Enter	Mostra o timezone cadastrado na central.	000	
Tempo da Sirene					
TECLA	ENDEREÇO	VALOR	TECLA	RESULTADO	PADRÃO DE FÁBRICA
Enter	41	01 a 99 (minutos)	Enter	Salva o tempo da sirene em minutos.	15 minutos
Para editar/visualizar o tempo da sirene programado					
TECLA	ENDEREÇO	TECLA	RESULTADO	PADRÃO DE FÁBRICA	
Enter	41	Enter	Mostra o tempo da sirene em minutos cadastrado na central.	15 minutos	
Tempo de entrada para partição A					
TECLA	ENDEREÇO	VALOR	TECLA	RESULTADO	PADRÃO DE FÁBRICA
Enter	420	000 a 255	Enter	Salva o tempo de entrada da partição A em segundos.	30 segundos
Para editar/visualizar as temporizações para partição A					
TECLA	ENDEREÇO	TECLA	RESULTADO	PADRÃO DE FÁBRICA	
Enter	420	Enter	Mostra o tempo de entrada da partição A em segundos.	30 segundos	
Tempo de entrada para partição B					
TECLA	ENDEREÇO	VALOR	TECLA	RESULTADO	PADRÃO DE FÁBRICA
Enter	421	000 a 255	Enter	Salva o tempo de entrada da partição B em segundos.	30 segundos
Para editar/visualizar as temporizações para partição B					
TECLA	ENDEREÇO	TECLA	RESULTADO	PADRÃO DE FÁBRICA	
Enter	421	Enter	Mostra o tempo de entrada da partição B em segundos.	30 segundos	
Temporização de saída					
TECLA	ENDEREÇO	VALOR	TECLA	RESULTADO	PADRÃO DE FÁBRICA
Enter	44	000 a 255	Enter	Salva o tempo de saída em segundos.	30 segundos
Para editar/visualizar a temporização de saída					
TECLA	ENDEREÇO	TECLA	RESULTADO	PADRÃO DE FÁBRICA	
Enter	44	Enter	Mostra o tempo de saída em segundos cadastrado na central.	30 segundos	
Teste periódico por horário					
TECLA	ENDEREÇO	VALOR	TECLA	RESULTADO	PADRÃO DE FÁBRICA
Enter	470	h h m m (ex: 12:20)	Enter	Salva a hora programada para realizar o teste periódico.	0000
Cancelar o teste periódico por horário					
TECLA	ENDEREÇO	VALOR	TECLA	RESULTADO	PADRÃO DE FÁBRICA
Enter	470	Anular	Enter	Este comando cancela o teste periódico por horário.	0000
Para editar/visualizar o horário programado para o teste periódico					
TECLA	ENDEREÇO	TECLA	RESULTADO	PADRÃO DE FÁBRICA	
Enter	470	Enter	Mostra a hora programada para realizar o teste periódico.	0000	
Teste periódico por intervalo de tempo					
TECLA	ENDEREÇO	VALOR	TECLA	RESULTADO	PADRÃO DE FÁBRICA
Enter	471	000 a 255	Enter	Salva o intervalo de tempo em horas para realizar o teste periódico.	000 horas
Para editar/visualizar intervalo de tempo programado					
TECLA	ENDEREÇO	TECLA	RESULTADO	PADRÃO DE FÁBRICA	
Enter	471	Enter	Mostra o intervalo de tempo em horas para realizar o teste periódico.	000	
Tempo para envio da falha de AC					
TECLA	ENDEREÇO	VALOR	TECLA	RESULTADO	PADRÃO DE FÁBRICA
Enter	48	01 a 99 (minutos)	Enter	Salva o tempo de envio da falha de AC.	01 minuto
Para editar/visualizar o tempo para envio da falha de AC					
TECLA	ENDEREÇO	TECLA	RESULTADO	PADRÃO DE FÁBRICA	
Enter	48	Enter	Mostra o tempo de envio da falha de AC.	01 minuto	
Tempo da zona inteligente					
TECLA	ENDEREÇO	VALOR	TECLA	RESULTADO	PADRÃO DE FÁBRICA
Enter	49	010 a 255 (segundos)	Enter	Salva o Tempo da zona inteligente.	030 segundos
Tempo da zona inteligente da AMT 2118 EG					
TECLA	ENDEREÇO	VALOR	TECLA	RESULTADO	PADRÃO DE FÁBRICA
Enter	49	01 a 30 (segundos)	Enter	Salva o Tempo da zona inteligente.	030 segundos
Para editar Tempo da Zona inteligente					
Tecla	Endereço	Tecla	Resultado	Padrão de fábrica	
Enter	49	Enter	Mostra o Tempo da zona inteligente.	030 segundos	

Comunicação (Configurações de telefonia e monitoramento)					
Programação de número(s) telefone(s)					
TECLA	ENDEREÇO	VALOR	TECLA	RESULTADO	PADRÃO DE FÁBRICA
Enter	101	Digite o número de telefone 1	Enter	Empresa de monitoramento 1.	Nenhum número cadastrado.
	102	Digite o número de telefone 2		Empresa de monitoramento 2.	
	103	Digite o número de telefone 3		Download/upload.	
	104	Digite o número de telefone 4		Telefone pessoal 4.	
	105	Digite o número de telefone 5		Telefone pessoal 5.	
	106	Digite o número de telefone 6		Telefone pessoal 6.	
	107	Digite o número de telefone 7		Telefone pessoal 7.	
	108	Digite o número de telefone 8		Telefone pessoal 8.	
Para editar/visualizar os telefones já programados					
TECLA	ENDEREÇO	TECLA	RESULTADO	PADRÃO DE FÁBRICA	
Enter	101	Enter	Mostra o telefone da empresa de monitoramento 1.	Nenhum número cadastrado.	
	102		Mostra o telefone da empresa de monitoramento 2.		
	103		Mostra o telefone de download/upload.		
	104		Mostra o telefone pessoal 4.		
	105		Mostra o telefone pessoal 5.		
	106		Mostra o telefone pessoal 6.		
	107		Mostra o telefone pessoal 7.		
	108		Mostra o telefone pessoal 8.		
Testando os número(s) telefone(s) programados					
TECLA	ENDEREÇO	TECLA	RESULTADO	PADRÃO DE FÁBRICA	
Enter	111	Enter	Será testado o número de telefone do endereço 1.	Não aplicável	
	112		Será testado o número de telefone do endereço 2.		
	113		Será testado o número de telefone do endereço 3.		
	114		Será testado o número de telefone do endereço 4.		
	115		Será testado o número de telefone do endereço 5.		
	116		Será testado o número de telefone do endereço 6.		
	117		Será testado o número de telefone do endereço 7.		
	118		Será testado o número de telefone do endereço 8.		
Interromper o teste do(s) número(s) telefone(s)					
TECLA	ENDEREÇO	TECLA	RESULTADO	PADRÃO DE FÁBRICA	
Enter	11	Enter	Interrompe o teste do telefone.	Não aplicável	
Exclusão de número(s) telefone(s)					
TECLA	ENDEREÇO	TECLA	RESULTADO	PADRÃO DE FÁBRICA	
Enter	101	Anular	Enter	Apaga o número de telefone 1.	Não aplicável
	102			Apaga o número de telefone 2.	
	103			Apaga o número de telefone 3.	
	104			Apaga o número de telefone 4.	
	105			Apaga o número de telefone 5.	
	106			Apaga o número de telefone 6.	
	107			Apaga o número de telefone 7.	
	108			Apaga o número de telefone 8.	
Programação do número de toques					
TECLA	ENDEREÇO	TECLA	TECLA	RESULTADO	PADRÃO DE FÁBRICA
Enter	12	00 a 20 (número de toques)	Enter	Salva o número de toques programados.	00
Funções especiais (Configurações de telefonia)					
TECLA	ENDEREÇO	HABILITAR <input type="checkbox"/> DESABILITAR <input type="checkbox"/>	TECLA	RESULTADO	PADRÃO DE FÁBRICA
Enter	514	1	Enter	Opção de call back selecionada.	Desabilitado
	514	2		Opção de sobreposição de secretária selecionada.	Desabilitado
	514	3		Opção de reportagem em tempo real selecionada.	Desabilitado
	514	4		Opção de reportar tensão da bateria selecionada.	Desabilitado
	514	5		Opção de não reportar falhas ao comunicar evento selecionada.	Desabilitado
	514	6		Opção de não reportar senha incorreta selecionada.	Desabilitado
	514	7		Opção de teste periódico somente por telefone selecionada.	Desabilitado
Conta de monitoramento					
TECLA	ENDEREÇO	TECLA	TECLA	RESULTADO	PADRÃO DE FÁBRICA
Enter	150	Conta de monitoramento com 4 dígitos	Enter	Salva a conta de monitoramento da partição A.	0000
	151	Conta de monitoramento com 4 dígitos		Salva a conta de monitoramento da partição B.	0000

Para editar/visualizar as contas de monitoramento							
TECLA	ENDEREÇO	TECLA	RESULTADO			PADRÃO DE FÁBRICA	
Enter	150	Enter	Mostra a conta de monitoramento da partição A.			0000	
	151		Mostra a conta de monitoramento da partição B.			0000	
Conta de monitoramento em hexadecimal							
TECLA	ENDEREÇO	TECLA	TECLA	RESULTADO		PADRÃO DE FÁBRICA	
Enter	150	Ativar	Enter	Mostra a conta de monitoramento em hexadecimal (números e as letras B, C, D, E e F) da partição A e permite editar.		0000	
	151			Mostra a conta de monitoramento em hexadecimal (números e as letras B, C, D, E e F) da partição B e permite editar.		0000	
Modo de reportagem							
TECLA	ENDEREÇO	VALOR	PROTOCOLO DE COMUNICAÇÃO	TECLA	RESULTADO	PADRÃO DE FÁBRICA	
Enter	17	0 = Desativado	00 = telefone 1 e telefone 2 - Contact-id	Enter	Configurado como Desativado + opção escolhida no PROTOCOLO DE COMUNICAÇÃO.	400	
		1 = Regular telefone	01 = telefone 1 Contact-id e telefone 2 - Contact-id programável		Configurado como Regular telefone + opção escolhida no PROTOCOLO DE COMUNICAÇÃO.		
		2 = Split telefone	10 = telefone 1 Contact-id programável e telefone 2 - Contact-id		Configurado como Split telefone + opção escolhida no PROTOCOLO DE COMUNICAÇÃO.		
		3 = Duplo telefone	11 = telefone 1 e telefone 2 - Contact-id programável		Configurado como Duplo telefone + opção escolhida no PROTOCOLO DE COMUNICAÇÃO.		
		4 = Regular IP	12 = telefone 1 Contact-id programável e telefone 2 - Adenco Express		Configurado como Regular IP + opção escolhida no PROTOCOLO DE COMUNICAÇÃO.		
		5 = Split IP	20 = telefone 1 Adenco Express e telefone 2 - Contact-id		Configurado como Split IP + opção escolhida no PROTOCOLO DE COMUNICAÇÃO.		
		6 = Duplo IP	21 = telefone 1 Adenco Express e telefone 2 - Contact-id programável		Configurado como Duplo IP + opção escolhida no PROTOCOLO DE COMUNICAÇÃO.		
		7 = Duplo Mix	22 = telefone 1 e telefone 2 - Adenco Express		Configurado como Duplo Mix + opção escolhida no PROTOCOLO DE COMUNICAÇÃO.		
Para editar/visualizar os parâmetros programados para o modo de reportagem							
TECLA	ENDEREÇO	TECLA		RESULTADO	PADRÃO DE FÁBRICA		
Enter	17	Enter		Mostra o conteúdo cadastrado (ex: 400) , onde: 4 = Regular IP. 00 = telefone 1 e telefone 2 como Contact-id.	400		
Nível do sinal DTMF gerado							
TECLA	ENDEREÇO	VALOR	TECLA	RESULTADO	PADRÃO DE FÁBRICA		
Enter	18	0 a 2	Enter	Nível de DTMF de 0 a 2 para resolver problemas onde o nível de sinal da linha telefônica é muito baixo.	1		
Editar/visualizar o nível do sinal DTMF							
TECLA	ENDEREÇO	TECLA		RESULTADO	PADRÃO DE FÁBRICA		
Enter	18	Enter		Mostra o nível de DTMF cadastrado na central de alarme.	1		
Atendimento forçado							
TECLA	ENDEREÇO	TECLA		RESULTADO	PADRÃO DE FÁBRICA		
Enter	14	Enter		Força o atendimento de uma chamada para download via linha telefônica.	Não aplicável		
Número de tentativas para reportar um evento							
TECLA	ENDEREÇO	VALOR	TECLA	RESULTADO	PADRÃO DE FÁBRICA		
Enter	13	1 a 9	Enter	A central de alarme liga para empresa de monitoramento e tenta enviar os eventos o número de vezes cadastrado no campo VALOR (0 a 9).	9		
Para editar/visualizar o número de tentativas programado para reportar um evento							
Tecla	Endereço	Tecla		Resultado	Padrão de fábrica		
Enter	13	Enter		A central de alarme liga para empresa de monitoramento e tenta enviar os eventos o número de vezes cadastrado no campo VALOR (0 a 9).	9		
Configurações para operação por meio da Internet							
Prioridade de comunicação							
TECLA	ENDEREÇO	VALOR	TECLA	RESULTADO	PADRÃO DE FÁBRICA		
Enter	19	0 = Ethernet	Enter	Prioridade de comunicação será Ethernet.	2 = Ethernet - GPRS		
	19	1 = GPRS	Enter	Prioridade de comunicação será GPRS.	2 = Ethernet - GPRS		
	19	2 = Ethernet - GPRS	Enter	Prioridade de comunicação será Ethernet depois GPRS.	2 = Ethernet - GPRS		
	19	3 = GPRS - Ethernet	Enter	Prioridade de comunicação será GPRS depois Ethernet.	2 = Ethernet - GPRS		
Editar/Visualisar a Prioridade de comunicação							
TECLA	ENDEREÇO	TECLA		RESULTADO	PADRÃO DE FÁBRICA		
Enter	19	Enter		Será exibido o valor Prioridade de comunicação (ex.: 2 = Ethernet - GPRS).	2 = Ethernet - GPRS		
Endereço IP destino							
TECLA	ENDEREÇO	VALOR	TECLA	IP	TECLA	RESULTADO	PADRÃO DE FÁBRICA
Enter	801	1	Enter	0192.168.001.100	Enter	Salva o endereço IP da empresa de monitoramento 1.	000.000.000.000
	801	2		0192.168.001.100	Enter	Endereço IP da empresa de monitoramento 2.	000.000.000.000

Porta de comunicação em redes IP						
TECLA	ENDEREÇO	VALOR	IP	TECLA	RESULTADO	PADRÃO DE FÁBRICA
Enter	802	1	Digitar o número da porta com 4 dígitos (ex.: 2017)	Enter	Salva o número da porta cadastrado.	9009
	802	2	Digitar o número da porta com 4 dígitos (ex.: 2017)	Enter	Salva o número da porta cadastrado.	9009
Editar/visualizar Porta 1 e Porta 2 para comunicação em redes IP						
TECLA	ENDEREÇO	VALOR	TECLA	IP	TECLA	PADRÃO DE FÁBRICA
Enter	802	1	Enter	Mostra o número da porta cadastrado.	Enter	9009
	802	2		Mostra o número da porta cadastrado.	Enter	9009
Nome do domínio (DNS) de destino						
TECLA	ENDEREÇO	VALOR	DNS	RESULTADO	TECLA	PADRÃO DE FÁBRICA
Enter	803	1	Digite o nome do nome do domínio DNS 1.	Salva o nome do nome do domínio DNS 1	Enter	amt.intelbras.com.br
	803	2	Digite o nome do nome do domínio DNS 2.	Salva o nome do nome do domínio DNS 2	Enter	amt.intelbras.com.br
Opções de monitoramento via IP						
TECLA	ENDEREÇO	HABILITAR <input type="checkbox"/> DESABILITAR <input type="checkbox"/>	TECLA	RESULTADO		PADRÃO DE FÁBRICA
Enter	830	1	Enter	Habilita o envio de eventos para a empresa de monitoramento 1.		Habilitado
	830	2		Habilita o envio de eventos para a empresa de monitoramento 2.		Desabilitado
	830	3		Habilita o nome do domínio (DNS) da empresa de monitoramento 1.		Habilitado
	830	4		Habilita o nome do domínio (DNS) da empresa de monitoramento 2.		Habilitado
	830	7		Habilita o envio de eventos para Guardian no servidor 1.		Desabilitado
	830	8		Habilita o envio de eventos para Guardian no servidor 2.		Desabilitado
Configurações Ethernet locais						
Visualizar o MAC da central de alarme						
TECLA	ENDEREÇO	TECLA	RESULTADO			PADRÃO DE FÁBRICA
Enter	811	Enter	Visualizar o MAC da central de alarme.			Tem um único MAC para cada central
Endereço IP da central						
TECLA	ENDEREÇO	TECLA	IP	TECLA	RESULTADO	PADRÃO DE FÁBRICA
Enter	8120	Enter	Digitar o IP (ex.: 192.168.001.100)	Enter	Salva o endereço IP cadastrado na central.	Com DHCP desabilitado o PADRÃO DE FÁBRICA é: 192.168.001.100
Máscara de rede						
TECLA	ENDEREÇO	TECLA	IP	TECLA	RESULTADO	PADRÃO DE FÁBRICA
Enter	8130	Enter	Digite Máscara de rede (ex.: 255.255.255.000)	Enter	Salva Máscara de rede cadastrada na central.	Com DHCP desabilitado o PADRÃO DE FÁBRICA é: 255.255.255.000
Gateway						
TECLA	ENDEREÇO	TECLA	IP	TECLA	RESULTADO	PADRÃO DE FÁBRICA
Enter	8140	Enter	Digite o Gateway (ex.: 192.168.001.001)	Enter	Salva o Gateway cadastrado na central.	Com DHCP desabilitado o PADRÃO DE FÁBRICA é: 192.168.001.001
Servidores DNS 1 e Servidores DNS 2 para Ethernet						
TECLA	ENDEREÇO	TECLA	DNS	TECLA	RESULTADO	PADRÃO DE FÁBRICA
Enter	8151	Enter	Digite o endereço do servidor de DNS 1	Enter	Salva o DNS 1 cadastrado na central.	000.000.000.000
	8152		Digite o endereço do servidor de DNS 2		Salva o DNS 2 cadastrado na central.	
Intervalo do Heartbeat Ethernet (teste de link)						
TECLA	ENDEREÇO	VALOR	TECLA	RESULTADO		PADRÃO DE FÁBRICA
Enter	816	000 a 255 (minutos)	Enter	Salva o Intervalo do heartbeat cadastrado na central.		001 (minuto)
Editar/visualizar o Intervalo do Heartbeat Ethernet (teste de link)						
TECLA	ENDEREÇO	TECLA	RESULTADO			PADRÃO DE FÁBRICA
Enter	816	Enter	Mostra o intervalo do heartbeat cadastrado na central.			001 (minuto)
Habilitar DHCP						
TECLA	ENDEREÇO	TECLA	RESULTADO			PADRÃO DE FÁBRICA
Enter	831	1	Enter	Habilita a opção de DHCP na central.		Habilitado
Configurações para GPRS (General Packet Radio Service)						
Login para operadora 1 e operadora 2						
TECLA	ENDEREÇO	TECLA	LOGIN		TECLA	PADRÃO DE FÁBRICA
Enter	822	1	Enter	Digite o Login recomendado por sua operadora com até 16 dígitos.	Enter	Em branco
	822	2		Digite o Login recomendado por sua operadora com até 16 dígitos.		
Senha para a operadora 1 e senha para a operadora 2						
TECLA	ENDEREÇO	TECLA	SENHA		TECLA	PADRÃO DE FÁBRICA
Enter	823	1	Enter	Digite a senha recomendada por sua operadora com até 16 dígitos.	Enter	Em branco
	823	2		Digite a senha recomendada por sua operadora com até 16 dígitos.		

APN (Access Point Name) para a operadora 1 e operadora 2						
TECLA	ENDEREÇO	TECLA		APN	TECLA	PADRÃO DE FÁBRICA
Enter	824	1	Enter	Digite o APN recomendado por sua operadora e este campo aceita letras, números e pode conter até 34 dígitos	Enter	Em branco
	824	2		Digite o APN recomendado por sua operadora e este campo aceita letras, números e pode conter até 34 dígitos		
PIN (Personal Identification Number) para a operadora 1 e para a operadora 2						
TECLA	ENDEREÇO	TECLA		PIN	TECLA	PADRÃO DE FÁBRICA
Enter	825	1	Enter	Digite o PIN com 4 dígitos para a operadora 1.	Enter	Em branco
	825	2		Digite o PIN com 4 dígitos para a operadora 2.		
Intervalo do Heartbeat GPRS (teste de link)						
TECLA	ENDEREÇO	VALOR	TECLA	RESULTADO		PADRÃO DE FÁBRICA
Enter	827	000 a 255 (minutos)	Enter	Salva o intervalo do Heartbeat GPRS (teste de link).		005
Editar/Visualizar o Intervalo do Heartbeat GPRS (teste de link)						
TECLA	ENDEREÇO	TECLA		RESULTADO		PADRÃO DE FÁBRICA
Enter	827	Enter		Mostra o Intervalo do Heartbeat GPRS.		005
Servidores DNS 1 e DNS 2 para GPRS						
TECLA	ENDEREÇO	TECLA		LOGIN	TECLA	RESULTADO
Enter	828	1	Enter	Digite o valor do IP do servidor de DNS 1	Enter	Salva o Servidores DNS 1 para GPRS
	828	2		Digite o valor do IP do servidor de DNS 2	Enter	Salva o Servidores DNS 2 para GPRS
Intervalo entre tentativas de conexões GPRS						
TECLA	ENDEREÇO	VALOR	TECLA	RESULTADO		PADRÃO DE FÁBRICA
Enter	829	00 a 20 (minutos)	Enter	Salva o Intervalo de tempo entre tentativas de conexões GPRS.		05 minutos
Editar/visualizar intervalo entre tentativas de conexões GPRS						
TECLA	ENDEREÇO	TECLA		RESULTADO		PADRÃO DE FÁBRICA
Enter	829	Enter		Mostra o Intervalo de tempo entre tentativas de conexões GPRS.		05 minutos
Opções do canal GPRS						
TECLA	ENDEREÇO	TECLA	HABILITAR <input type="checkbox"/> DESABILITAR <input type="checkbox"/>	RESULTADO		PADRÃO DE FÁBRICA
Enter	832	Enter	1	Habilita/desabilita a comunicação com o Chip 1.		Desabilitado
	832		2	Habilita/desabilita a comunicação com o Chip 2.		Desabilitado
	832		3	Habilita/desabilita o envio de SMS.		Desabilitado
	832		4	Habilita/desabilita o recebimento de SMS.		Desabilitado
Habilitar/desabilitar AMT MOBILE						
TECLA	ENDEREÇO	TECLA	HABILITAR <input type="checkbox"/> DESABILITAR <input type="checkbox"/>	RESULTADO		PADRÃO DE FÁBRICA
Enter	832	Enter	5	Habilita/desabilita a comunicação com o Aplicativo AMT MOBILE.		Habilitado
Habilitar/desabilitar Horário de verão						
TECLA	ENDEREÇO	TECLA	HABILITAR <input type="checkbox"/> DESABILITAR <input type="checkbox"/>	RESULTADO		PADRÃO DE FÁBRICA
Enter	832	Enter	6	Se o local onde a central está instalada estiver com o horário de verão, habilite este campo		Desabilitado
Selecionar eventos SMS						
TECLA	ENDEREÇO	TECLA	HABILITAR <input type="checkbox"/> DESABILITAR <input type="checkbox"/>	RESULTADO		PADRÃO DE FÁBRICA
Enter	833	Enter	1	SMS na ativação.		Habilitado
	833		2	SMS na desativação.		Habilitado
	833		3	SMS para disparos (irá enviar somente o primeiro disparo ocorrido).		Habilitado
	833		4	SMS ativação/desativação pela senha de coação.		Habilitado
Telefone para SMS						
TECLA	ENDEREÇO	TECLA	VALOR	TECLA	RESULTADO	PADRÃO DE FÁBRICA
Enter	84	1	Digite um número de telefone com no máximo 20 dígitos.	Enter	Salva o número de telefone na memória da central.	Em branco
	84	2				
	84	3				
	84	4				
	84	5				
Editar/Visualizar o Telefone para SMS						
TECLA	ENDEREÇO	TECLA		RESULTADO		PADRÃO DE FÁBRICA
Enter	84	1	Enter	Mostra o número de telefone na memória da central.		Em branco
	84	2				
	84	3				
	84	4				
	84	5				

Ativação/Desativação de funções

Configurações gerais						
TECLA	ENDEREÇO	TECLA	HABILITAR <input checked="" type="checkbox"/> DESABILITAR <input type="checkbox"/>	TECLA	RESULTADO	PADRÃO DE FÁBRICA
Enter	510	Enter	1	Enter	Habilita o particionamento da central.	Desabilitado
	510		2		Ativa a central pressionando a tecla Ativar por 3 segundos.	
	510		3		Quando habilitado a sirene da central emitirá 1 bipe na ativação e 2 bipes na desativação.	
	510		4		Utilize esta função para poder ativar a central mesmo que alguma zona esteja aberta.	
	510		5		Por padrão as senhas de usuários 00 a 62 são com 4 dígitos, mas se desejar utilizar senhas com 6 dígitos habilite esta opção.	
	510		6		Com esta opção habilitada o sistema será ativado em modo noturno, se não estiver particionado, ou apenas a Partição A será ativada se estiver particionado.	
	510		7		Com esta opção habilitada apenas a Partição B será ativada se o sistema estiver particionado.	
	516		3		Permite que a memorização dos disparos ocorridos seja limpa mesmo quando o sistema for ativado por controle remoto.	
	516		4		Quando habilitado a sirene da central emitirá 1 bipe na ativação e 2 bipes na desativação somente pelo teclado.	
Configurações gerais						
TECLA	ENDEREÇO	TECLA	HABILITAR <input checked="" type="checkbox"/> DESABILITAR <input type="checkbox"/>	TECLA	RESULTADO	Padrão de fábrica
Enter	511	Enter	1	Enter	Com esta opção habilitada, pressionando a tecla 0 por 3 segundos será gerado o evento de pânico silencioso.	Desabilitado
	511		2		Com esta opção habilitada, pressionando a tecla 2 por 3 segundos será gerado o evento de pânico audível.	Desabilitado
	511		3		Com esta opção habilitada, pressionando a tecla 5 por 3 segundos será gerado o evento de emergência médica.	Desabilitado
	511		4		Com esta opção habilitada, pressionando a tecla 8 por 3 segundos será gerado o evento de incêndio.	Desabilitado
	511		5		Com esta opção habilitada, pressionando a tecla Enter por 3 segundos será gerado o evento de Pedido de manutenção.	Desabilitado
	511		6		Com esta opção habilitada, o backlight do display do teclado ficará sempre ligado.	Desabilitado
	511		7		Se as funções Indicação de problemas pela sirene na ativação/ desativação e Bipe da sirene na ativação/desativação estiverem habilitadas e se algum problema for detectado, serão emitidos 4 bipes curtos na ativação e 2 bipes curtos na desativação.	Desabilitado
	511		8		Com esta função habilitada o cancelamento passa a ser pelo número de vezes que a zona for aberta.	Habilitado
Configurações gerais						
TECLA	ENDEREÇO	HABILITAR <input checked="" type="checkbox"/> DESABILITAR <input type="checkbox"/>	TECLA	RESULTADO	Padrão de fábrica	
Enter	512	1	Enter	Com esta função ativada, todas as formas de Reset ficam bloqueadas.	Desabilitado	
	512	2		Todos os controles remotos serão bloqueados e a ativação/desativação do sistema só poderá ser realizada por senha.	Desabilitado	
	512	3		Se uma senha incorreta for digitada 4 vezes, o teclado será bloqueado por 10 minutos e será enviado o evento de senha incorreta para a empresa de monitoramento.	Desabilitado	
	512	4		Bloqueia a ativação/desativação via telefone.	Desabilitado	
	512	5		Com esta função habilitada, um evento de problema será enviado apenas uma vez, no momento em que ocorrer.	Habilitado	
	512	6		Esta função é necessária ao utilizar sensores de outros fabricantes ou sensores Intelbras da série 1000, que não possuem a função de detecção de bateria fraca.	Desabilitado	
	512	7		Se esta função estiver habilitada, o relógio será exibido apenas no momento em que todas as zonas estiverem fechadas, caso contrário, o display exibirá as zonas abertas no momento.	Desabilitado	
	512	8		Com esta função habilitada, numa eventual falta de energia na rede elétrica, a bateria será utilizada até, possivelmente, o seu completo esgotamento.	Desabilitado	
Configurações gerais						
TECLA	ENDEREÇO	HABILITAR <input checked="" type="checkbox"/> DESABILITAR <input type="checkbox"/>	TECLA	RESULTADO	Padrão de fábrica	
Enter	513	1	Enter	Para detecção de corte do fio da sirene, é necessária a ligação de um resistor de 2 K2.0 em paralelo com a sirene.	Desabilitado	
	513	2		Caso esta opção esteja ativada e o fio da sirene colocado em curto-circuito, será reportado o evento de problema na sirene, para a empresa de monitoramento.	Desabilitado	
	513	3		Com esta opção habilitada, dispara a sirene, mesmo que o sistema esteja desativado (consulte o item Configurações gerais 4 na página 116).	Desabilitado	
Configurações gerais						
TECLA	ENDEREÇO	TECLA	RESULTADO	Padrão de fábrica		
Enter	52	Enter	Teste de sensores com fio e sem fio. Quando ativada, a sirene emite 1 bipe sempre que um sensor é aberto ou fechado.	Não existe padrão de fábrica		
Configurações gerais						
Tecla	Endereço	Tecla	RESULTADO	Padrão de fábrica		
Enter	79	Teste da bateria de sensores sem fio	Ao habilitar esta função, toda vez que um sensor sem fio for acionado, a sirene emitirá um sinal sonoro indicando o estado da bateria, conforme descrito a seguir: » Se for emitido apenas 1 bipe curto = bateria OK. » Se forem emitidos 3 bipes curtos = bateria fraca.	Não existe padrão de fábrica		

Configurações gerais 4						
TECLA	ENDEREÇO	TECLA	HABILITAR <input checked="" type="checkbox"/> DESABILITAR <input type="checkbox"/>	TECLA	RESULTADO	Padrão de fábrica
Enter	515	Enter	1	Enter	Se habilitado, ocorrerá o disparo da sirene mesmo com o sistema desativado.	Desabilitado
	515		2		Se habilitado, ocorrerá o disparo da sirene mesmo com o sistema desativado.	Desabilitado
	515		3		Se habilitado, será enviado o evento correspondente ao Problema de sirene para a empresa de monitoramento.	Desabilitado
	515		4		Se habilitado, ocorrerá o disparo da sirene mesmo com o sistema desativado.	Desabilitado
	515		5		Se habilitado, ocorrerá o disparo da sirene mesmo com o sistema desativado.	Desabilitado
	515		6		Se habilitado, desabilitará as opções anteriores do item Configurações gerais 4 na página 116).	Desabilitado
Cancelamento automático de zonas						
Cancelamento temporário de uma zona por disparo						
TECLA	ENDEREÇO	VALOR	TECLA	RESULTADO	Padrão de fábrica	
Enter	53	0 a 9	Enter	Deve ser digitado o número de disparos que se deseja de 0 a 9 para que a zona seja cancelada temporariamente.	0	
Editar/visualizar cancelamento temporário uma zona por disparo						
TECLA	ENDEREÇO	TECLA	RESULTADO	Padrão de fábrica		
Enter	53	Enter	Exibe no display do teclado LCD o valor que está cadastrado e permite editar o valor cadastrado.	0		
Edição das mensagens dos teclados XAT 2000 LCD/XAT 4000 LCD						
<i>Obs.: a edição de mensagens pelo teclado está disponível até a versão 4.70 da AMT 2018 E/EG. Acima desta versão, a edição deverá ser feita pela AMT Remoto ou AMT Remoto App. A AMT 2118 EG possui a edição de mensagens pelo teclado em todas as versões.</i>						
TECLA	ENDEREÇO	TECLA	VALOR	STATUS	Padrão de fábrica	
Enter	1	Ativar	00	Digitar o nome da central com até 14 caracteres	AMT 2118 EG	
	2	Ativar	00 a 63	Digitar um nome para os usuários com até 14 caracteres	00 - Usuário Master 01 a 60 - Usuário 01 a Usuário 61 62 - Instalador 63 - Usuário 63	
	3	Ativar	01 a 48	Digitar um nome para as zonas com até 14 caracteres	01 a 48 - Zona 1 a Zona 48	
	4	Ativar	01 a 08	Digitar um nome para os dispositivos do barramento com até 14 caracteres	01 a 04 - Teclado 01 a Teclado 04 05 a 08 - Receptor 01 a Receptor 04	
	5	Ativar	01 a 45	Digitar um nome para usuários de Pânico sem fio com até 14 caracteres	01 a 45 - Pânico SF 01 a Pânico SF 45	
	6	Ativar	01	Digitar um nome para usuário de Incêndio sem fio com até 14 caracteres	Incêndio SF 01	
Configuração de dispositivos sem fio						
Cadastrar controle remoto						
TECLA	ENDEREÇO	VALOR	TECLA	AÇÃO	RESULTADO	Padrão de fábrica
Enter	60	00 a 61	Enter	Pressione o botão do controle remoto desejado.	3 bipes curtos - controle cadastrado. 1 bipe longo - controle não cadastrado.	Nenhum controle cadastrado.
Para apagar um controle remoto						
TECLA	ENDEREÇO	VALOR	TECLA	RESULTADO	Padrão de fábrica	
Enter	70	00 a 61	Enter	Este comando apaga o controle cadastrado dependendo do que foi digitado no campo VALOR.	Nenhum controle cadastrado.	
Cadastrar sensores sem fio						
TECLA	ENDEREÇO	VALOR	TECLA	AÇÃO	RESULTADO	Padrão de fábrica
Enter	61	25 a 48	Enter	Dispare o sensor desejado	3 bipes curtos - sensor cadastrado. 1 bipe longo - sensor não cadastrado.	Nenhum controle cadastrado.
Para apagar sensores sem fio						
TECLA	ENDEREÇO	VALOR	TECLA	RESULTADO	Padrão de fábrica	
Enter	71	25 a 48	Enter	Este comando apaga o sensor cadastrado dependendo do que foi digitado no campo VALOR.	Nenhum controle cadastrado.	
Cadastrar Emergência médica sem fio						
TECLA	ENDEREÇO	TECLA	AÇÃO	RESULTADO	Padrão de fábrica	
Enter	65	Enter	Acione o botão do controle remoto que deseja cadastrar como emergência médica. Pressione o botão do controle remoto desejado.	3 bipes curtos - controle cadastrado. 1 bipe longo - controle não cadastrado.	Nenhum controle cadastrado.	
Para apagar sensores						
TECLA	ENDEREÇO	TECLA	RESULTADO	Padrão de fábrica		
Enter	75	Enter	Este comando apaga todos os dispositivos cadastrados como controle remoto para emergência médica.	Nenhum controle cadastrado.		
Cadastrar Controle remoto para PGM						
TECLA	ENDEREÇO	VALOR	TECLA	AÇÃO	RESULTADO	Padrão de fábrica
Enter	66	1	Enter	Acione o botão do controle remoto.	3 bipes curtos - controle cadastrado para PGM1 1 bipe longo - controle não cadastrado.	Nenhum controle cadastrado.
TECLA	ENDEREÇO	VALOR	TECLA	AÇÃO	RESULTADO	Padrão de fábrica
Enter	66	2	Enter	Acione o botão do controle remoto.	3 bipes curtos - controle cadastrado para PGM2. 1 bipe longo - controle não cadastrado.	Nenhum controle cadastrado.

Para apagar Controle remoto para PGM							
TECLA	ENDEREÇO	VALOR	TECLA	RESULTADO		Padrão de fábrica	
Enter	76	1 a 2	Enter	Este comando apaga o controle remoto cadastrado para PGM no campo VALOR.		Nenhum controle cadastrado	
Cadastrar pânico e Incêndio sem fio							
TECLA	ENDEREÇO	VALOR	TECLA	RESULTADO		Padrão de fábrica	
Enter	62	01 a 60	Enter	Acione o botão do controle remoto.	3 bipes curtos - controle cadastrado para pânico com sirene. 1 bipe longo - controle não cadastrado.	Nenhum controle cadastrado.	
	63	01 a 60		Acione o botão do controle remoto.	3 bipes curtos - controle cadastrado para pânico silencioso. 1 bipe longo - controle não cadastrado.		
	64	01		Acione o botão do controle remoto.	3 bipes curtos - controle cadastrado para a opção incêndio. 1 bipe longo - controle não cadastrado.		
Para apagar pânico e Incêndio sem fio							
TECLA	ENDEREÇO	VALOR	TECLA	RESULTADO		Padrão de fábrica	
Enter	72	01 a 60	Enter	Este comando apaga o controle remoto cadastrado para pânico com sirene no campo VALOR.		Nenhum controle cadastrado.	
	73			Este comando apaga o controle remoto cadastrado para pânico silencioso no campo VALOR.			
	74	01		Este comando apaga o controle remoto cadastrado com a opção incêndio no campo VALOR.			
Configuração das Saídas PGM1 e PGM2 da central							
Configurar PGM da central							
TECLA	ENDEREÇO	VALOR	VALOR	VALOR	TECLA	RESULTADO	Padrão de fábrica
Enter	50	1	0 a 9	00 a 12	Enter	Configurar Modo de operação e evento para acionar as PGMs da central.	000
	50	2	0 a 9	00 a 12		Configurar Modo de operação e evento para acionar as PGMs da central.	
Editar/visualizar configuração de PGM da central							
TECLA	ENDEREÇO	VALOR	TECLA	RESULTADO		Padrão de fábrica	
Enter	50	1	Enter	Será exibido no display LCD o valor configurado para acionar a PGM1.		000	
	50	2		Será exibido no display LCD o valor configurado para acionar a PGM2.			
Autoativação							
Autoativação por inatividade							
TECLA	ENDEREÇO	VALOR	TECLA	RESULTADO		Padrão de fábrica	
Enter	460	00 a 99	Enter	Este é o tempo que as zonas devem permanecer fechadas para que ocorra a Autoativação por inatividade.		00	
Para editar/visualizar o tempo de inatividade programado							
TECLA	ENDEREÇO	TECLA	RESULTADO			Padrão de fábrica	
Enter	460	Enter	Será exibido no display LCD o valor programado para que ocorra a Autoativação e permita edição.			00	
Autoativação por horário							
TECLA	ENDEREÇO	VALOR	RESULTADO			Padrão de fábrica	
Enter	461	h h m m	Indica a partir de que horário a Autoativação pode ocorrer.			0000	
Para editar/visualizar o horário programado para a Autoativação por horário							
TECLA	ENDEREÇO	TECLA	RESULTADO			Padrão de fábrica	
Enter	461	Enter	Será exibido no display LCD o valor programado para que ocorra a Autoativação por horário			0000	
Cancelar a Autoativação por horário							
TECLA	ENDEREÇO	VALOR	TECLA	RESULTADO		Padrão de fábrica	
Enter	461	0000	Enter	Será exibido no display LCD o valor programado para que ocorra a Autoativação por horário		0000	
Dias para a Autoativação programada							
TECLA	ENDEREÇO	TECLA	HABILITAR <input checked="" type="checkbox"/> DESABILITAR <input type="checkbox"/>	TECLA	RESULTADO	Padrão de fábrica	
Enter	838	Enter	<input type="checkbox"/>	1	Domingo	Desabilitado	
	838			2	Segunda-feira		
	838			3	Terça-feira		
	838			4	Quarta-feira		
	838			5	Quinta-feira		
	838			6	Sexta-feira		
	838			7	Sábado		
	838			8	Feriado		

Horário da Autoativação programada							
TECLA	ENDEREÇO	VALOR	TECLA	VALOR (EM HORAS E MINUTOS)	TECLA	RESULTADO	Padrão de fábrica
Enter	462	1	Enter	h h m m	Enter	Horário programado para Domingo	0000
	462	2		h h m m		Horário programado para Segunda-feira	
	462	3		h h m m		Horário programado para Terça-feira	
	462	4		h h m m		Horário programado para Quarta-feira	
	462	5		h h m m		Horário programado para Quinta-feira	
	462	6		h h m m		Horário programado para Sexta-feira	
	462	7		h h m m		Horário programado para Sábado	
	462	8		h h m m		Horário programado para Feriado	
Para editar/visualizar o Horário da Autoativação programada							
TECLA	ENDEREÇO	VALOR	TECLA	RESULTADO		Padrão de fábrica	
Enter	462	1	Enter	Será exibido no display LCD o horário programado para Domingo.		0000	
	462	2		Será exibido no display LCD o horário programado para Segunda-feira.			
	462	3		Será exibido no display LCD o horário programado para Terça-feira.			
	462	4		Será exibido no display LCD o horário programado para Quarta-feira.			
	462	5		Será exibido no display LCD o horário programado para Quinta-feira.			
	462	6		Será exibido no display LCD o horário programado para Sexta-feira.			
	462	7		Será exibido no display LCD o horário programado para Sábado.			
	462	8		Será exibido no display LCD o horário programado para Feriado.			
Dias para a Autoativação programada							
TECLA	ENDEREÇO	TECLA	HABILITAR <input checked="" type="checkbox"/> DESABILITAR <input type="checkbox"/>	TECLA	RESULTADO	Padrão de fábrica	
Enter	839	Enter	<input type="checkbox"/>	Enter	Domingo	Desabilitado	
	839				Segunda-feira		
	839				Terça-feira		
	839				Quarta-feira		
	839				Quinta-feira		
	839				Sexta-feira		
	839				Sábado		
	839				Feriado		
Horário da Autodesativação programada							
TECLA	ENDEREÇO	VALOR	TECLA	VALOR (em horas e minutos)	TECLA	RESULTADO	Padrão de fábrica
Enter	463	1	Enter	h h m m	Enter	Horário programado para Domingo.	0000
	463	2		h h m m		Horário programado para Segunda-feira.	
	463	3		h h m m		Horário programado para Terça-feira.	
	463	4		h h m m		Horário programado para Quarta-feira.	
	463	5		h h m m		Horário programado para Quinta-feira.	
	463	6		h h m m		Horário programado para Sexta-feira.	
	463	7		h h m m		Horário programado para Sábado.	
	463	8		h h m m		Horário programado para Feriado.	
Para editar/visualizar o Horário da Autodesativação programada							
TECLA	ENDEREÇO	VALOR	TECLA	RESULTADO		Padrão de fábrica	
Enter	463	1	Enter	Será exibido no display LCD o horário programado para Domingo.		0000	
	463	2		Será exibido no display LCD o horário programado para Segunda-feira.			
	463	3		Será exibido no display LCD o horário programado para Terça-feira.			
	463	4		Será exibido no display LCD o horário programado para Quarta-feira.			
	463	5		Será exibido no display LCD o horário programado para Quinta-feira.			
	463	6		Será exibido no display LCD o horário programado para Sexta-feira.			
	463	7		Será exibido no display LCD o horário programado para Sábado.			
	463	8		Será exibido no display LCD o horário programado para Feriado.			
Programar os dias e o meses que possuem Feriado							
TECLA	ENDEREÇO	VALOR	TECLA	VALOR (no formato dia mês, ex.: 1209, equivale a 12 de setembro)	TECLA	RESULTADO	Padrão de fábrica
Enter	404	0	Enter	dd mm	Enter	Dia no formato dd (00 a 31) e Mês no formato mm (00 a 12) para o feriado 00.	0000 = Todos os feriados desabilitados
	404	1		dd mm		Dia no formato dd (00 a 31) e Mês no formato mm (00 a 12) para o feriado 01.	
	404	2		dd mm		Dia no formato dd (00 a 31) e Mês no formato mm (00 a 12) para o feriado 02.	
	404	3		dd mm		Dia no formato dd (00 a 31) e Mês no formato mm (00 a 12) para o feriado 03.	
	404	4		dd mm		Dia no formato dd (00 a 31) e Mês no formato mm (00 a 12) para o feriado 04.	
	404	5		dd mm		Dia no formato dd (00 a 31) e Mês no formato mm (00 a 12) para o feriado 05.	
	404	6		dd mm		Dia no formato dd (00 a 31) e Mês no formato mm (00 a 12) para o feriado 06.	
	404	7		dd mm		Dia no formato dd (00 a 31) e Mês no formato mm (00 a 12) para o feriado 07.	
	404	8		dd mm		Dia no formato dd (00 a 31) e Mês no formato mm (00 a 12) para o feriado 08.	
	404	9		dd mm		Dia no formato dd (00 a 31) e Mês no formato mm (00 a 12) para o feriado 09.	

Para editar/visualizar a data programada para Feriados							
TECLA	ENDEREÇO	VALOR	TECLA	RESULTADO	Padrão de fábrica		
Enter	404	0	Enter	Será exibido no display LCD a data programadapara o feriado 00.	0000 = Todos os feriados desabilitados		
	404	1		Será exibido no display LCD a data programadapara o feriado 01.			
	404	2		Será exibido no display LCD a data programadapara o feriado 02.			
	404	3		Será exibido no display LCD a data programadapara o feriado 03.			
	404	4		Será exibido no display LCD a data programadapara o feriado 04.			
	404	5		Será exibido no display LCD a data programadapara o feriado 05.			
	404	6		Será exibido no display LCD a data programada para o feriado 06.			
	404	7		Será exibido no display LCD a data programadapara o feriado 07.			
	404	8		Será exibido no display LCD a data programadapara o feriado 08.			
404	9	Será exibido no display LCD a data programadapara o feriado 09.					
Bloqueio do envio de eventos							
Eventos tipo abertura							
TECLA	ENDEREÇO	TECLA	HABILITAR <input type="checkbox"/> DESABILITAR <input type="checkbox"/>	TECLA	RESULTADO	Padrão de fábrica	
Enter	90	0	Enter	Enter	1	Desativação pelo usuário	Todos eventos habilitados
					2	N/A	
					3	Disparo de zona	
					4	Disparo de zona 24h	
					5	Disparo silencioso	
					6	Disparo perimetral	
					7	Corte da fiação dos sensores	
					8	Curto-circuito na fiação dos sensores	
Eventos tipo abertura							
TECLA	ENDEREÇO	TECLA	HABILITAR <input type="checkbox"/> DESABILITAR <input type="checkbox"/>	TECLA	RESULTADO	Padrão de fábrica	
Enter	90	1	Enter	Enter	1	Tamper do sensor	Todos eventos habilitados
					2	Problema em teclado ou receptor do barramento	
					3	Tamper do teclado	
					4	Anulação temporária de zona	
					5	Anulação por disparo	
					6	Falha na rede elétrica	
					7	Bateria principal baixa ou em curto-circuito	
					8	Bateria principal ausente ou invertida	
Eventos tipo abertura							
TECLA	ENDEREÇO	TECLA	HABILITAR <input type="checkbox"/> DESABILITAR <input type="checkbox"/>	TECLA	RESULTADO	Padrão de fábrica	
Enter	90	2	Enter	Enter	1	Sobrecarga na saída auxiliar	Todos eventos habilitados
					2	Corte ou curto-circuito na sirene	
					3	Falha na linha telefônica	
					4	Bateria baixa de sensor sem fio	
					5	Desativação via computador ou telefone	
					6	N/A	
					7	N/A	
					8	Emergência Médica	
Eventos tipo abertura							
TECLA	ENDEREÇO	TECLA	HABILITAR <input type="checkbox"/> DESABILITAR <input type="checkbox"/>	TECLA	RESULTADO	Padrão de fábrica	
Enter	90	3	Enter	Enter	1	Disparo ou pânico de incêndio	Todos eventos habilitados
					2	Senha de coação	
					3	Pânico silencioso	
					4	Pânico audível ou silencioso	
					5	Reset pelo modo de programação	
					6	Alteração da programação do painel	
					7	Falha ao comunicar evento	
					8	Senha incorreta	
Eventos tipo abertura							
TECLA	ENDEREÇO	TECLA	HABILITAR <input type="checkbox"/> DESABILITAR <input type="checkbox"/>	TECLA	RESULTADO	Padrão de fábrica	
Enter	90	4	Enter	Enter	1	Acesso remoto pelo software de download/ upload	Todos eventos habilitados
					2	Falha no download	
					3	Teste manual	
					4	Teste periódico	
					5	Solicitação de manutenção	
					6	Reset do buffer de eventos	
					7	Log de eventos cheio	
					8	Data e hora foram reiniciadas	

Eventos tipo fechamento							
TECLA	ENDEREÇO	TECLA		HABILITAR <input type="checkbox"/> DESABILITAR <input type="checkbox"/>	TECLA	RESULTADO	Padrão de fábrica
Enter	91	0	Enter	1	Enter	Ativação pelo usuário	Todos eventos habilitados
				2		Ativação parcial	
				3		Restauração disparo de zona	
				4		Restauração disparo de zona 24h	
				5		Restauração disparo silencioso	
				6		Restauração disparo perimetral	
				7		Restauração corte da fiação dos sensores	
				8		Restauração curto-circuito na fiação dos sensores	
Eventos tipo fechamento							
TECLA	ENDEREÇO	TECLA		HABILITAR <input type="checkbox"/> DESABILITAR <input type="checkbox"/>	TECLA	RESULTADO	Padrão de fábrica
Enter	91	1	Enter	1	Enter	Restauração tamper do sensor	Todos eventos habilitados
				2		Restauração Problema em teclado ou receptor do barramento	
				3		Restauração Tamper do teclado	
				4		N/A	
				5		N/A	
				6		Restauração Falha na rede elétrica	
				7		Restauração Bateria principal baixa ou em curto-circuito	
				8		Restauração Bateria principal ausente ou invertida	
Eventos tipo fechamento							
TECLA	ENDEREÇO	TECLA		HABILITAR <input type="checkbox"/> DESABILITAR <input type="checkbox"/>	TECLA	RESULTADO	Padrão de fábrica
Enter	91	2	Enter	1	Enter	Restauração Sobrecarga na saída auxiliar	Todos eventos habilitados
				2		Restauração Corte ou curto-circuito na sirene	
				3		Restauração linha telefônica	
				4		Restauração Bateria baixa de sensor sem fio	
				5		Ativação via computador ou telefone	
				6		Auto-ativação	
				7		Ativação por uma tecla	
				8		N/A	
Eventos tipo fechamento							
TECLA	ENDEREÇO	TECLA		HABILITAR <input type="checkbox"/> DESABILITAR <input type="checkbox"/>	TECLA	RESULTADO	Padrão de fábrica
Enter	91	3	Enter	1	Enter	Restauração de incêndio	Todos eventos habilitados
				2		N/A	
				3		N/A	
				4		N/A	
				5		N/A	
				6		N/A	
				7		N/A	
				8		N/A	

Termo de garantia

Fica expresso que esta garantia contratual é conferida mediante as seguintes condições:

Nome do cliente:

Assinatura do cliente:

Nº da nota fiscal:

Data da compra:

Modelo:

Nº de série:

Revendedor:

1. Todas as partes, peças e componentes do produto são garantidos contra eventuais vícios de fabricação, que porventura venham a apresentar, pelo prazo de 1 (um) ano – sendo este de 90 (noventa) dias de garantia legal e 9 (nove) meses de garantia contratual –, contado a partir da data da compra do produto pelo Senhor Consumidor, conforme consta na nota fiscal de compra do produto, que é parte integrante deste Termo em todo o território nacional. Esta garantia contratual compreende a troca gratuita de partes, peças e componentes que apresentarem vício de fabricação, incluindo as despesas com a mão de obra utilizada nesse reparo. Caso não seja constatado vício de fabricação, e sim vício(s) proveniente(s) de uso inadequado, o Senhor Consumidor arcará com essas despesas.
2. A instalação do produto deve ser feita de acordo com o Manual do Produto e/ou Guia de Instalação. Caso seu produto necessite a instalação e configuração por um técnico capacitado, procure um profissional idôneo e especializado, sendo que os custos desses serviços não estão incluídos no valor do produto.
3. Constatado o vício, o Senhor Consumidor deverá imediatamente comunicar-se com o Serviço Autorizado mais próximo que conste na relação oferecida pelo fabricante – somente estes estão autorizados a examinar e sanar o defeito durante o prazo de garantia aqui previsto. Se isso não for respeitado, esta garantia perderá sua validade, pois estará caracterizada a violação do produto.
4. Na eventualidade de o Senhor Consumidor solicitar atendimento domiciliar, deverá encaminhar-se ao Serviço Autorizado mais próximo para consulta da taxa de visita técnica. Caso seja constatada a necessidade da retirada do produto, as despesas decorrentes, como as de transporte e segurança de ida e volta do produto, ficam sob a responsabilidade do Senhor Consumidor.
5. A garantia perderá totalmente sua validade na ocorrência de quaisquer das hipóteses a seguir: a) se o vício não for de fabricação, mas sim causado pelo Senhor Consumidor ou por terceiros estranhos ao fabricante; b) se os danos ao produto forem oriundos de acidentes, sinistros, agentes da natureza (raios, inundações, desabamentos, etc.), umidade, tensão na rede elétrica (sobretensão provocada por acidentes ou flutuações excessivas na rede), instalação/uso em desacordo com o manual do usuário ou decorrentes do desgaste natural das partes, peças e componentes; c) se o produto tiver sofrido influência de natureza química, eletromagnética, elétrica ou animal (insetos, etc.); d) se o número de série do produto tiver sido adulterado ou rasurado; e) se o aparelho tiver sido violado.
6. Esta garantia não cobre perda de dados, portanto, recomenda-se, se for o caso do produto, que o Consumidor faça uma cópia de segurança regularmente dos dados que constam no produto.
7. A Intelbras não se responsabiliza pela instalação deste produto, e também por eventuais tentativas de fraudes e/ou sabotagens em seus produtos. Mantenha as atualizações do software e aplicativos utilizados em dia, se for o caso, assim como as proteções de rede necessárias para proteção contra invasões (hackers). O equipamento é garantido contra vícios dentro das suas condições normais de uso, sendo importante que se tenha ciência de que, por ser um equipamento eletrônico, não está livre de fraudes e burlas que possam interferir no seu correto funcionamento.

Sendo estas as condições deste Termo de Garantia complementar, a Intelbras S/A se reserva o direito de alterar as características gerais, técnicas e estéticas de seus produtos sem aviso prévio.

O processo de fabricação deste produto não é coberto pelos requisitos da ISO 14001.

Todas as imagens deste manual são ilustrativas.

Produto beneficiado pela Legislação de Informática.

Us Robotics é uma marca registrada de USRobotics. Motorola é uma marca registrada de Motorola, Inc. Lucent é uma marca registrada de Alcatel-Lucent. Agere é uma marca registrada de LSI Corporation. No-IP é uma marca de registrada de Vitalwerks Internet Solutions, LLC. DynDNS é uma marca registrada de Dynamic Network Services Inc.

intelbras



fale com a gente

Suporte a clientes: (48) 2106 0006

Fórum: forum.intelbras.com.br

Suporte via chat: intelbras.com.br/suporte-tecnico

Suporte via e-mail: suporte@intelbras.com.br

SAC: 0800 7042767

Onde comprar? Quem instala?: 0800 7245115

Produzido por: Intelbras S/A – Indústria de Telecomunicação Eletrônica Brasileira
Rodovia BR 459, km 124 – Distrito Industrial – Santa Rita do Sapucaí/MG – 37540-000
CNPJ 82.901.000/0016-03 – www.intelbras.com.br

05.19
Indústria brasileira