

intelbras

Manual do usuário

NVRS Intelbras



Gravador de vídeo em rede (NVR)

Parabéns, você acaba de adquirir um produto com a qualidade e segurança Intelbras.

Este manual de operação foi desenvolvido para ser utilizado como uma ferramenta de consulta para a instalação e operação do seu sistema.

Antes de instalar e operar o produto, leia cuidadosamente as instruções de segurança.

Sobre este manual

Este manual do usuário visa auxiliar na utilização dos Gravadores de vídeo em rede (NVRs) Intelbras. Seu objetivo é esclarecer cada função do menu do NVR, caso deseje informações sobre características específicas de hardware ou software, estas devem ser consultadas no datasheet do modelo do seu NVR.

O manual se aplica aos seguintes modelos de NVRs Intelbras:

- » NVD 1232;
- » NVD 3208P;
- » NVD 3116;
- » NVD 3116P;
- » NVD 5124;
- » NVD 7132.

Cuidados e segurança

- » **Segurança elétrica:** todo o processo de instalação e as operações mencionadas aqui devem estar em conformidade com os códigos de segurança elétrica locais. Não assumimos nenhum compromisso ou responsabilidade por incêndios ou choques elétricos causados pela manipulação ou instalação inadequada. Não sobrecarregue as tomadas e cabos de extensão, pois há risco de incêndio ou choque elétrico. A unidade deve estar ligada a um sistema de aterramento, conforme a NBR 5410.
- » **Segurança no transporte:** evite vibração brusca ou respingos de água durante o transporte, armazenamento e instalação. Desligue o aparelho da rede elétrica antes de mover a unidade, que deve ser deslocada com cuidado. O uso excessivo de força ou os impactos podem resultar em estragos na unidade e no HD.
- » **Instalação:** mantenha a unidade voltada para cima. Manipule-a com cuidado. Não energize o NVR antes de completar a instalação. Não coloque objetos sobre o NVR. Não bloqueie as aberturas de ventilação.
- » **Reparos:** todos os trabalhos de análise e reparos devem ser realizados por profissionais qualificados. Não nos responsabilizamos por quaisquer problemas causados por modificações ou reparos não autorizados.
- » **Ambiente:** o NVR deve ser instalado em um ambiente frio e seco, afastado de qualquer fonte de calor, como radiadores, aquecedores, fornos, ou outros aparelhos. Evite a incidência da luz solar direta e o contato com substâncias inflamáveis e explosivas. Não assumimos nenhum compromisso ou responsabilidade por equipamentos instalados em ambientes com forte incidência de maresia, como prédios e quiosques próximos ao mar e que não possuam uma proteção adequada para o NVR, podendo gerar problemas de oxidação no aparelho.
- » **Limpeza:** limpe seu aparelho apenas com um pano seco. Desligue a unidade da tomada antes de limpar. Não use detergentes líquidos ou em aerossol.
- » **Acessórios:** utilize somente acessórios recomendados pelo fabricante.
- » **Atualizações:** a Intelbras disponibiliza constantemente atualizações de software e ferramentas em seu site.
- » **Pilhas e baterias:** as baterias/pilhas, após a sua vida útil, devem ser entregues a uma assistência técnica autorizada da Intelbras ou a outro ponto de coleta, para que o seu descarte seja feito de forma adequada.

Atenção: o NVR deverá estar desligado para que seja realizada a conexão dos cabos a qualquer um dos conectores no painel posterior, ou as entradas e saídas poderão ser queimadas, causando assim a perda da garantia.

Índice

1. Especificações técnicas	7
2. Características	7
3. Produto	7
3.1. Seu NVR	7
NVD Série 1000	8
NVD Série 3000	8
NVD Série 5000	10
NVD Série 7000	10
3.2. Exemplo de conexão	11
Controle por mouse	12
4. Instalação	13
4.1. Instalação do HD	13
Escolha do HD	13
Cálculo do tamanho do HD	13
Instalação do HD	13
4.2. Montagem em mesa	16
4.3. Conexão da fonte de alimentação	16
4.4. Conexão das saídas de vídeo	17
Saída de vídeo	17
4.5. Conexões de rede	17
Porta de rede	17
Portas PoE	17
Dispositivo IP	17
4.6. Entradas e saídas de alarme	18
Entradas de alarme	18
Saídas de alarme	18
4.7. Entrada/saída de áudio e áudio bidirecional	19
4.8. Porta serial RS485 e serial RS232	19
RS485	20
RS232	20
5. Operações e configurações	20
5.1. Operações básicas	20
Login	20
5.2. Adição automática das câmeras	23
5.3. Adicionando câmeras	24
5.4. Barra de ferramentas	25
5.5. Menu <i>Auxiliar</i>	26
Modos de visualização	26
Pan/Tilt/Zoom (PTZ)	27
Fisheye	28
Autofoco	28
Câmera	29
Buscar	31

Manual	37
Disp. remoto	39
Assistente de configuração	43
Menu <i>Principal</i>	45
6. Estrutura	46
6.1. Árvore de menus	46
7. Menu <i>Principal</i>	47
7.1. Operação	47
Buscar	47
Backup	47
Desligar	49
7.2. Info	49
Sistema	50
Eventos	53
Rede	54
Registros	56
7.3. Ajustes	57
Disp. remoto	57
Rede	62
Eventos	73
Armazenamento	96
Sistema	100
8. Sistema inteligente de monitoramento – web	113
8.1. Conexão da rede	113
8.2. Configuração para Windows® 7	113
8.3. Internet Explorer® 11.0	114
8.4. Login e logout	114
8.5. Funcionamento interface web	115
Configuração da tela principal	116
Menu	120
9. Visualização das imagens via celular	128
9.1. Android™	128
9.2. iPhone®/iPad®/iPod®	128
10. Cálculo da capacidade dos discos rígidos	129
11. Dúvidas frequentes	129
Termo de garantia	130

1. Especificações técnicas

Para especificações técnicas detalhadas de seu produto, verifique o site www.intelbras.com.br.

2. Características

- » Algoritmo de compressão de imagens ideal para NVRs stand alone.
- » Exibição e gravação de imagens em tempo real.
- » Função *Pentaplex*: reprodução de imagens ao vivo e gravadas, gravação, backup e acesso remoto.
- » Métodos de backup de fácil utilização através de dispositivos USB e download por rede.
- » Servidor web incorporado para acesso remoto ao NVR.
- » Software cliente para controle, operação e visualização das imagens, simultaneamente, de toda a linha de NVRs Intelbras. O software é disponibilizado gratuitamente (verifique no site www.intelbras.com.br o arquivo para download).
- » Software para monitoramento via celular. Verifique regularmente no site Intelbras os modelos de celulares suportados e respectivos softwares para instalação. No final deste manual você poderá encontrar mais informações sobre o Intelbras iSIC e os sistemas operacionais compatíveis com esse aplicativo.
- » Stream de vídeo.
- » Detecção de movimento (somente quando o protocolo de comunicação com a câmera for *Intelbras-1*).
- » Compatível com o protocolo *Onvif* perfil *S* (acesse o site <http://onvif.org> para mais informações).

3. Produto

3.1. Seu NVR

O produto poderá conter os mais variados acessórios, de acordo com o seu respectivo modelo e necessidade.

- » **NVDs Série 1000:** a caixa individual deste produto contém: 1 gravador de vídeo em rede (NVR) conforme o modelo referenciado na etiqueta do produto, 2 cabos SATA para a instalação do HD ou 4 cabos no caso dos modelos com suporte à 2 HDs (o cabo de alimentação SATA pode ser individual, com dois conectores, ao invés de dois cabos separados), 1 mouse USB 2.0, 1 fonte de alimentação para ser utilizada junto ao produto (em alguns modelos esta fonte pode ser interna e somente o cabo de alimentação estará disponível), até 8 parafusos para fixação dos HDs junto ao produto, 1 cabo Ethernet e 1 guia de usuário.
- » **NVDs Série 3000:** a caixa individual deste produto contém: 1 gravador de vídeo em rede (NVR) conforme o modelo referenciado na etiqueta do produto, 2 cabos SATA para a instalação do HD ou 4 cabos no caso dos modelos com suporte à 2 HDs, 1 mouse USB 2.0, 1 fonte de alimentação para ser utilizada junto ao produto (em alguns modelos esta fonte pode ser interna e somente o cabo de alimentação estará disponível), até 8 parafusos para fixação dos HDs junto ao produto, 1 cabo Ethernet e 1 guia de usuário.
- » **NVDs Série 5000:** a caixa individual deste produto contém: 1 gravador de vídeo em rede (NVR) conforme o modelo referenciado na etiqueta do produto, 8 cabos SATA para a instalação do HD, 1 mouse USB 2.0, 1 fonte de alimentação interna, 16 parafusos para fixação do HD junto ao produto, aletas para fixação do produto em Rack 19", 1 cabo Ethernet e 1 guia de usuário.
- » **NVDs Série 7000:** a caixa individual deste produto contém: 1 gravador de vídeo em rede (NVR) conforme o modelo referenciado na etiqueta do produto, 16 cabos SATA para a instalação do HD, 1 mouse USB 2.0, 1 fonte de interna, 32 parafusos para fixação do HD junto ao produto, aletas para fixação do produto em Rack 19", 1 cabo Ethernet e 1 guia de usuário.

NVD Série 1000

Panel frontal NVD 1232

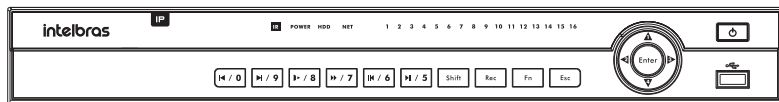

Panel frontal

Panel posterior NVD 1232

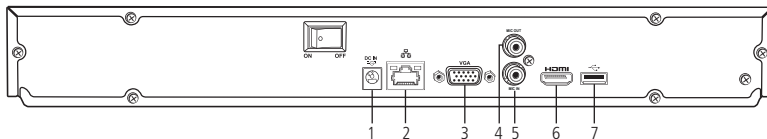

Panel posterior

1. Alimentação 12 Vdc.
2. Interface de rede Giga Ethernet 10/100/1000 Mbps.
3. Saída VGA.
4. Saída de áudio.
5. Entrada de áudio.
6. Saída *HDMI*.
7. Porta *USB 2.0* (mouse ou dispositivos de backup). Para backup, o dispositivo *USB* deve estar em *FAT32*.

NVD Série 3000

Panel frontal NVD 3208 P

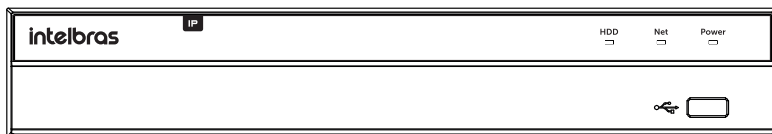

Panel frontal

Panel posterior NVD 3208 P

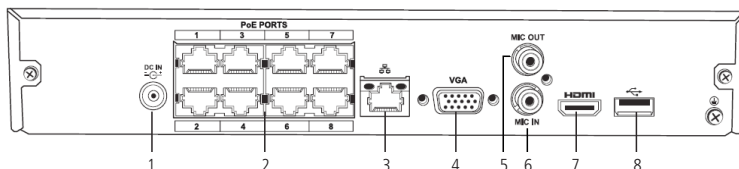

Panel posterior

8. Alimentação 48 Vdc.
9. Portas *PoE*.
10. Interface de rede Giga Ethernet 10/100/1000 Mbps (NVD 3208 P).
11. Saída VGA.
12. Saída de áudio.
13. Entrada de áudio.
14. Saída *HDMI*.
15. Porta *USB 2.0* (mouse ou dispositivos de backup). Para backup, o dispositivo *USB* deve estar em *FAT32*.

¹ As portas PoE do NVR devem ser utilizadas somente para câmeras, e devem respeitar o limite máximo do consumo de potência por porta. Não garantimos e não aconselhamos a utilização das portas para conexão com outros dispositivos que não sejam câmeras.

Painel frontal NVD 3116 e NVD 3116 P

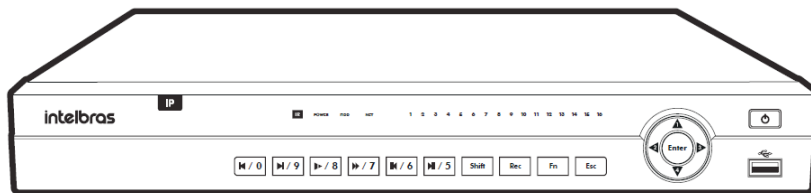

Painel frontal

Painel posterior NVD 3116

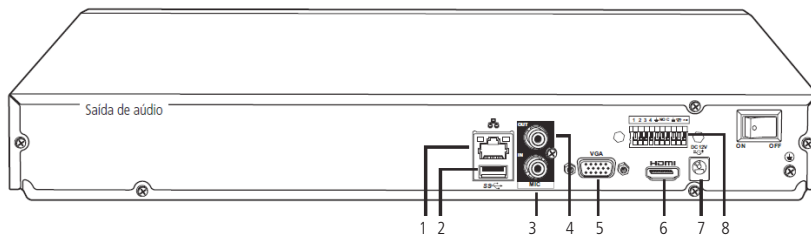

Painel posterior

1. Interface de rede Giga Ethernet 10/100/1000 Mbps.
2. Porta *USB 2.0* (mouse ou dispositivos de backup). Para backup, o dispositivo *USB* deve estar em FAT32.
3. Entrada de áudio.
4. Saída de áudio.
5. Saída *VGA*.
6. Saída *HDMI*.
7. Alimentação 12 Vdc.
8. Entradas e saídas de alarme.

Painel posterior NVD 3116 P

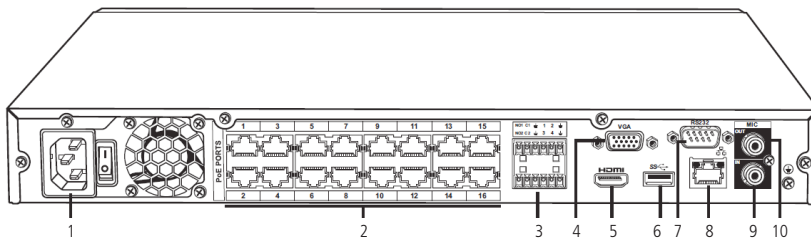

Painel posterior

1. Entrada da fonte de alimentação 220 Vac, para conexão de cabo de força.
2. Portas *PoE*¹.
3. Entradas e saídas de alarme.
4. Saída *VGA*.
5. Saída *HDMI*.
6. Porta *USB 2.0* (mouse ou dispositivos de backup). Para backup, o dispositivo *USB* deve estar em FAT32.
7. Saída *RS232*.

8. Interface de rede Giga Ethernet 10/100/1000 Mbps.

9. Entrada de áudio.

10. Saída de áudio.

¹ As portas PoE do NVR devem ser utilizadas somente para câmeras, e devem respeitar o limite máximo do consumo de potência por porta. Não garantimos e não aconselhamos a utilização das portas para conexão com outros dispositivos que não sejam câmeras.

NVD Série 5000

Painel frontal NVD Série 5000

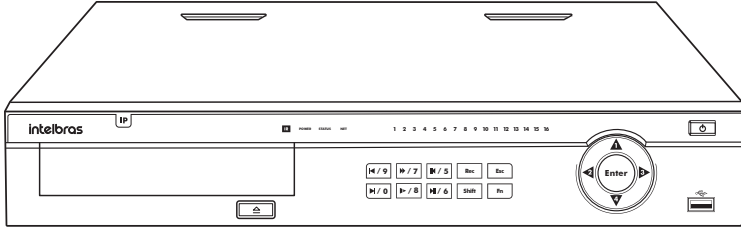

Painel frontal

Painel posterior NVD Série 5000

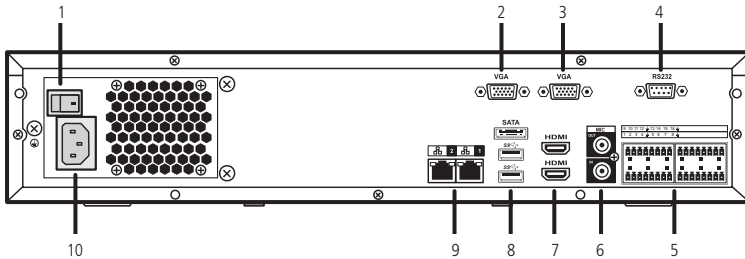

Painel posterior

1. Chave Liga/Desliga.

2. Saída VGA 1.

3. Saída VGA 2.

4. Saída RS232.

5. Saídas e entradas de alarme.

6. Saída e entrada de áudio.

7. Saídas HDMI®.

8. Porta USB 3.0 (mouse ou dispositivos de backup). Para backup, o dispositivo USB deve estar em FAT32.

9. Interfaces de rede Giga Ethernet 10/100/1000 Mbps.

10. Cabo de alimentação 110/220 Vac.

NVD Série 7000

Painel frontal Série 7000

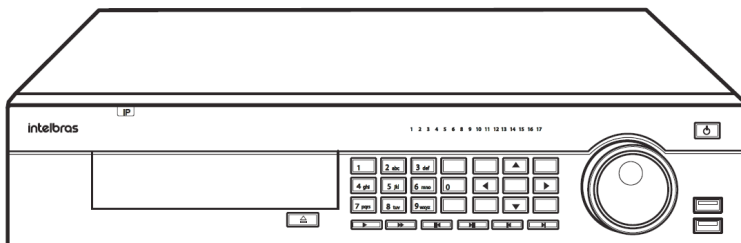

Painel frontal

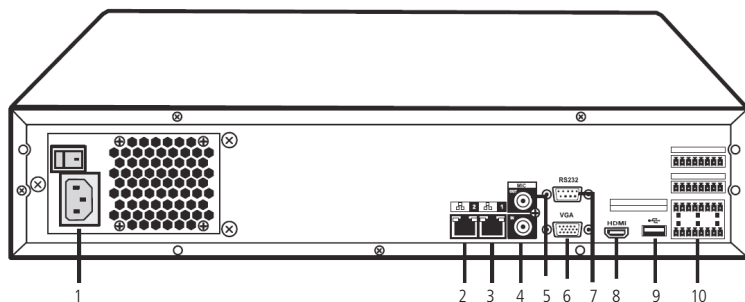

Painel posterior

1. Entrada da fonte de alimentação 220 Vac/12 Vdc, para conexão de cabo de força.
2. Interface de rede *Giga Ethernet* 10/100/1000 Mbps.
3. Interface de rede *Giga Ethernet* 10/100/1000 Mbps.
4. Entrada de áudio.
5. Saída de áudio.
6. Saída VGA.
7. Saída RS232.
8. Saída HDMI.
9. Porta *USB 3.0* (mouse ou dispositivos de backup). Para backup, o dispositivo *USB* deve estar em FAT32.
10. Entradas e saídas de alarme.

3.2. Exemplo de conexão

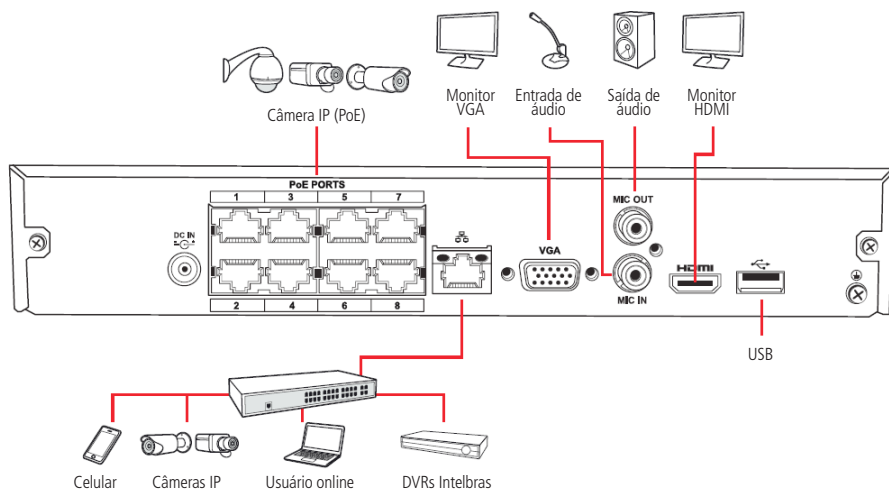

Exemplo de conexão - NVD 3208 P

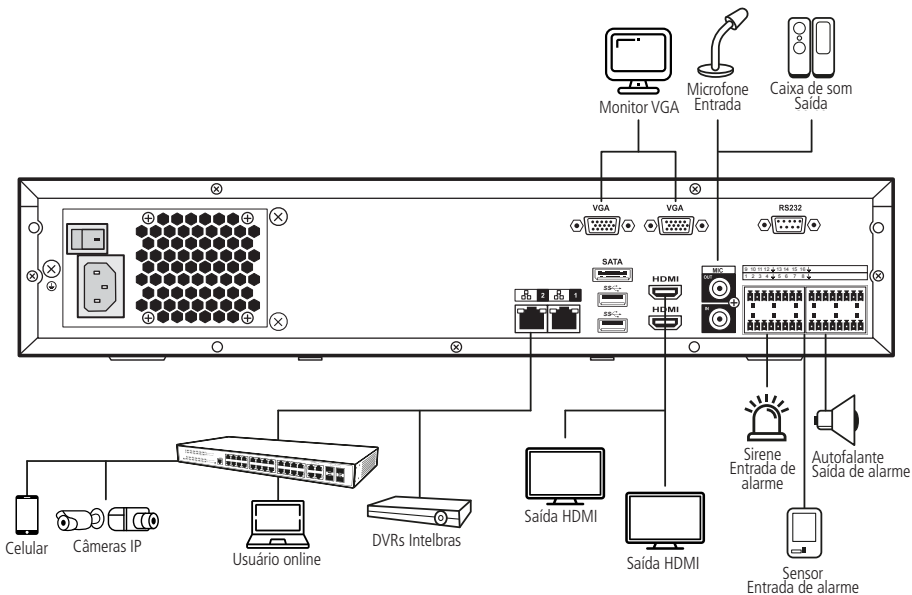

Exemplo de conexão - NVD 5124

Controle por mouse

- » Para acessar as opções da barra de ferramentas, o menu *Auxiliar* e os submenus do menu *Principal*.
- » Para selecionar as opções de determinada ação associada aos botões *Ok*, *Cancelar*, *Sim*, *Não*, entre outros.
- » Para selecionar os caracteres do teclado virtual, clique com o botão esquerdo do mouse:



Teclado

Clique duas vezes com o botão esquerdo do mouse	Para exibir um canal em modo <i>Tela cheia</i> , quando se está no modo de visualização multiplexada Para voltar do modo de tela cheia para o modo <i>Visualização multiplexada</i>
Clique com o botão direito do mouse	Para abrir um arquivo de gravação no modo de reprodução Para abrir o menu <i>Auxiliar</i> durante o modo de visualização Para voltar ou sair dos submenus e menus
Movimente o botão intermediário do mouse (scroll)	Para aumentar ou diminuir os números nas opções numéricas Para mover para cima ou para baixo uma determinada lista de opções no check-box

4. Instalação

Obs.: todas as operações no processo de instalação devem estar em conformidade com os regulamentos de segurança elétrica locais.

Quando receber o NVR, verifique se há qualquer dano visível na aparência da unidade. As proteções utilizadas na embalagem do NVR podem protegê-lo da maioria dos acidentes durante o transporte. Verifique os itens constantes na embalagem e certifique-se de que nada esteja faltando.

4.1. Instalação do HD

Escolha do HD

Consulte a lista de capacidade de armazenamento e compatibilidade de HDs atualizada no site www.intelbras.com.br.

Cálculo do tamanho do HD

Sugerimos a utilização da ferramenta Intelbras Cálculo de HD para o cálculo do HD do dispositivo. A ferramenta está disponível no site www.intelbras.com.br.

Instalação do HD

Para instalar o HD, será necessário utilizar os cabos de transmissão de dados, alimentação e os parafusos de fixação. Siga os procedimentos:

-
- Importante:** » O NVR deverá estar desligado para que seja realizada a inserção do HD no equipamento, caso contrário, os componentes poderão ser danificados, causando assim a perda da garantia. Conectar o HD ao NVR com o mesmo ligado poderá causar danos a ambos os produtos.
- » Devido ao sistema de formatação dos HDs, a tentativa de acesso às gravações em dispositivos que não sejam um NVR da mesma linha de produto poderá causar danos às gravações contidas no HD.
-

Para os NVRs das séries 1000 e 3000, considere as imagens a seguir para instruções:

1. Afrouxe os parafusos;

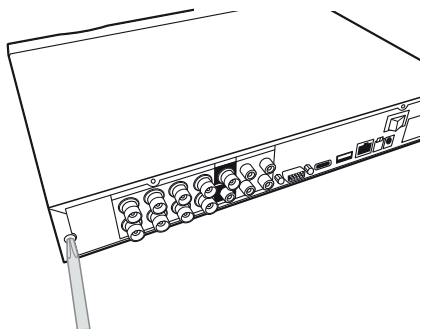

2. Remova a tampa do NVR;

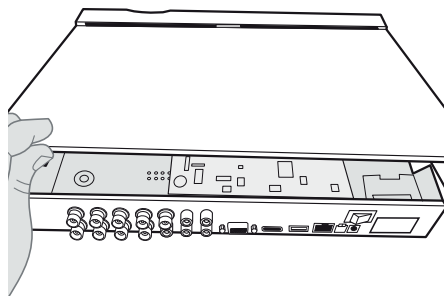

3. Fixe os parafusos no HD;

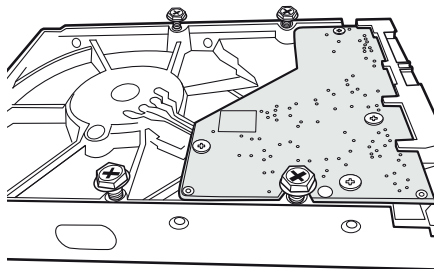

4. Ajuste a posição do HD para fixá-lo no NVR;

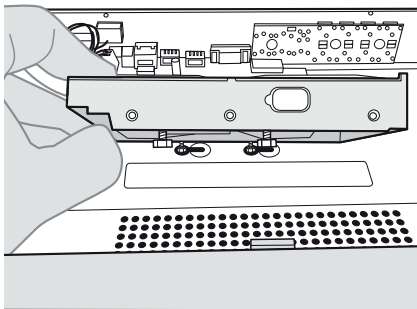

5. Vire o NVR e aperte os parafusos firmemente;

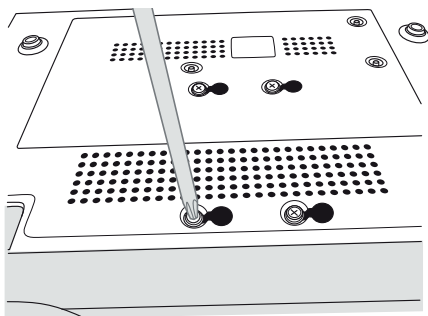

6. Conecte o cabo SATA 2 e a alimentação do HD;

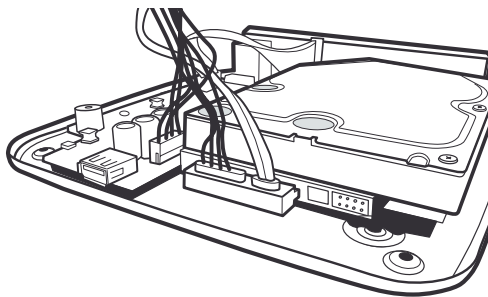

7. Coloque a tampa superior do NVR;

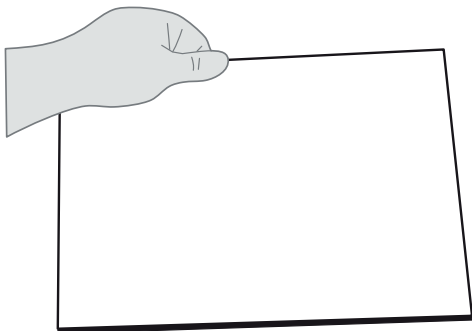

8. Aperte os parafusos firmemente.

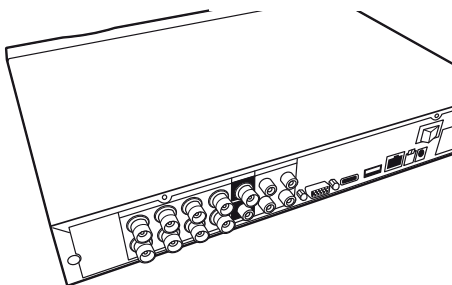

Para os NVRs das séries 5000 e 7000 atente-se ao procedimento a seguir:

1. Retire os parafusos e remova a tampa superior do NVR;

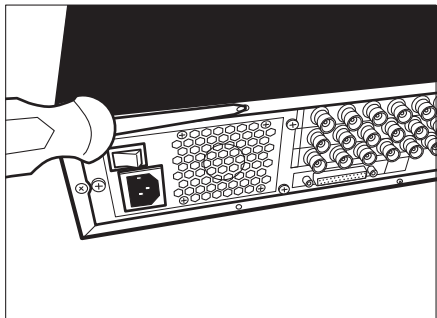

2. Retire o suporte do HD superior;

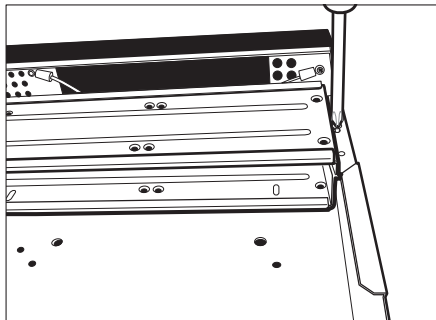

3. Instale o HD. Note que está virado para baixo. Certifique-se de que o suporte esteja na posição correta;

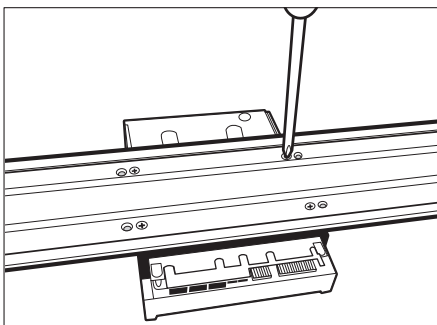

4. Fixe o suporte do HD na unidade interna;

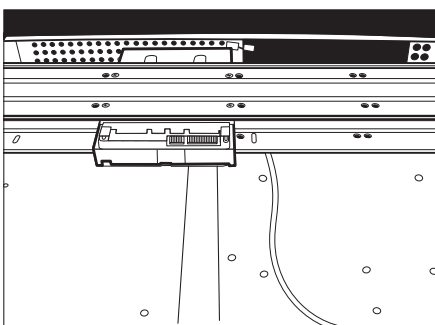

5. Observe as entradas dos conectores;

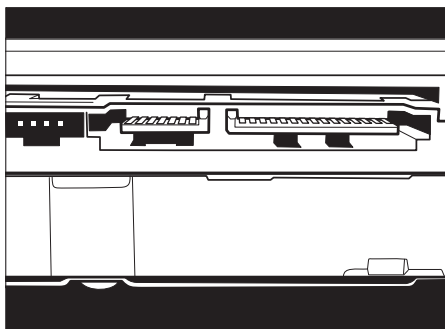

6. Conecte uma extremidade do cabo de transmissão de dados à placa;

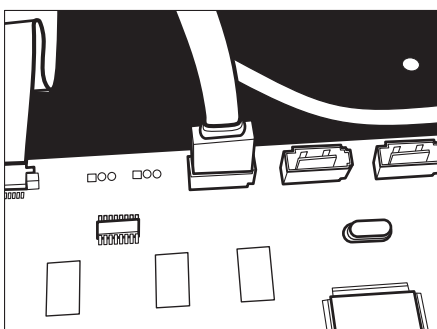

7. Conecte a outra extremidade ao HD;

8. Conecte umas das pontas do cabo de força ao HD;

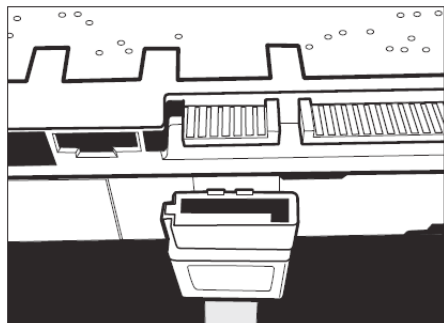

9. Verifique os cabos conectados ao HD;

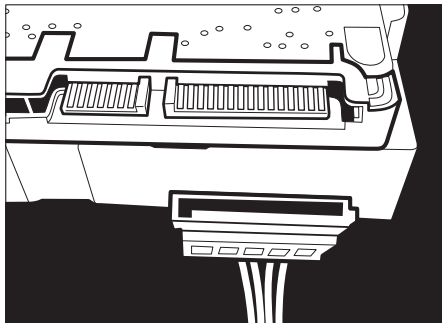

10. Recoloque a tampa superior do NVR e parafuse firmemente.

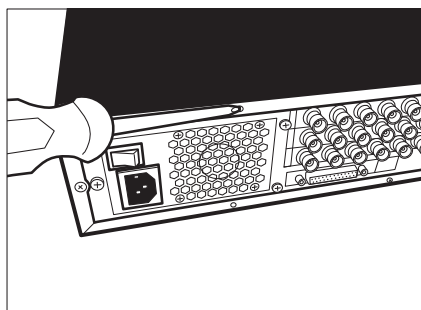
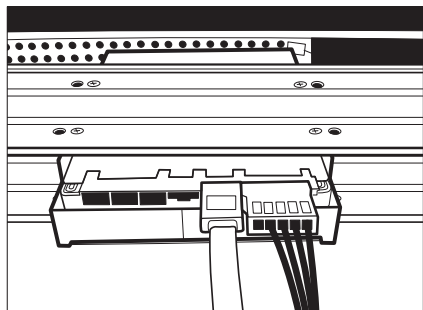

Atenção: devido ao sistema de formatação dos HDs, a tentativa de acesso às gravações em dispositivos que não sejam NVRs Intelbras danificará os arquivos e as gravações contidas nos HDs.

4.2. Montagem em mesa

Posicione o NVR deixando espaço na parte posterior para a saída dos cabos. Certifique-se de que o fluxo de ar ao redor do NVR não seja obstruído.

4.3. Conexão da fonte de alimentação

Verifique se a tensão de entrada é de 100/240 Vac 50/60 Hz.

Recomenda-se utilizar um estabilizador ou nobreak para garantir uma operação estável, uma vida útil maior do NVR e a possibilidade de uma operação igualmente estável de outros equipamentos periféricos conectados a ele.

4.4. Conexão das saídas de vídeo

Saída de vídeo

Pode-se conectar o NVR a um monitor VGA ou monitor HDMI®, conforme a imagem a seguir. O NVR poderá ser utilizado pelas duas saídas simultaneamente, sendo um monitor o espelho do outro.

Exemplo de conexão

Obs.: o exemplo utilizado na imagem é um NVR da série 5000, porém a informação também se aplica aos outros modelos.

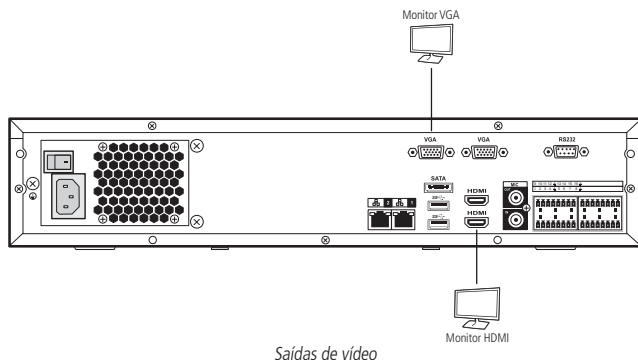

4.5. Conexões de rede

De acordo com o modelo do seu NVR, podem existir uma ou duas portas de rede além das portas PoE para ligação direta com as câmeras IP com suporte à tecnologia PoE.

Porta de rede

A porta de rede deverá ser conectada à rede local por onde a estrutura de câmeras e computadores estão também conectados. O dimensionamento adequado desta rede local é essencial para a boa performance do sistema de CFTV, caso não tenha o conhecimento técnico necessário, consulte seu técnico em redes de confiança.

Portas PoE

Para conexão com as portas PoE pode-se utilizar qualquer câmera Intelbras com ou sem suporte à PoE, mas somente as câmeras com esta tecnologia serão alimentadas pelo NVR e terão integração total com o produto. As câmeras que não possuem suporte à tecnologia PoE devem ser alimentadas individualmente com uma fonte externa.

Atenção: câmeras de outras marcas que não suportam PoE, podem ter o seu circuito de entrada de rede não preparadas para suportar a conexão com um NVR com portas PoE, com isso a conexão deste tipo de produto pode causar danos em ambos os equipamentos.

Dispositivo IP

Para conectar um dispositivo IP siga o procedimento:

1. Conecte um cabo de rede à câmera IP com protocolo Intelbras-1;
2. Conecte esse cabo de rede em um switch ou roteador;
3. Conecte o NVR na mesma rede da câmera IP utilizando o cabo de rede.

Importante: para garantir estabilidade do sistema é aconselhável que as câmeras IPs sejam configuradas com IP fixo. Após adicioná-las no NVR sempre desabilite a opção de Ad. câmeras automaticamente no menu Sistema>Geral, ver capítulo Geral.

4.6. Entradas e saídas de alarme

Entradas de alarme

- Importante:** » Alguns NVRs das séries 3000, 5000 e 7000 possuem entradas e saídas de alarme, verifique no datasheet do seu NVR para verificar se este recurso está disponível neste modelo.
- » Para entender o seu funcionamento e realizar a instalação de forma adequada, conhecimentos em eletrônica básica são recomendados.
 - » As entradas de alarme identificam a abertura e o fechamento do circuito em que estão conectadas, as principais aplicações utilizam sensores de presença, sensores de abertura e botoeiras.

O NVR suporta dois tipos de entrada de alarme: Normalmente Aberta (NA) – ou Normally Open (NO), em inglês – e Normalmente Fechada (NF) – ou Normally Closed (NC), em inglês. As entradas podem ser configuradas no menu de operações. Veja no capítulo *Alarme* como configurar as entradas de alarme.

Procedimento para a conexão física dos fios da entrada de alarme

1. A ligação entre o sensor e a entrada de alarme do NVR é direta (utilizando como exemplo a ligação da entrada de alarme 3), ligue o terminal 3 do NVR diretamente em um dos bornes de alarme do sensor de presença, o borne de alarme restante deve ser ligado diretamente no borne com símbolo de GND (\perp) do NVR;
2. O sensor de presença deve ser conectado à fonte de alimentação especificada pelo fabricante do sensor. Verifique o manual de instrução do sensor.

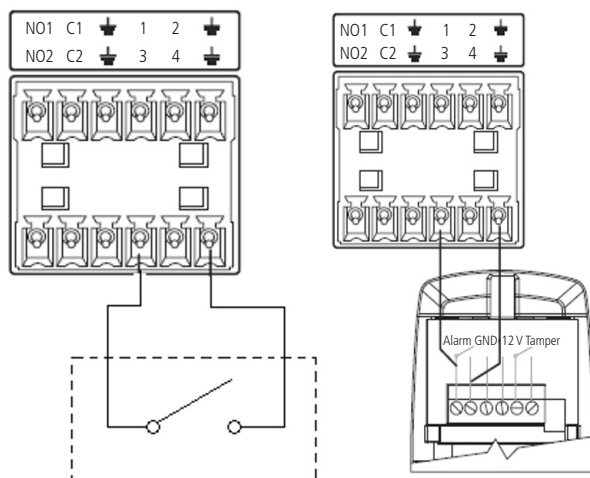

Saídas de alarme

Saídas de alarme podem ser consideradas como relés em estado normalmente aberto, onde pode-se utilizar seus terminais para acionar um terceiro dispositivo. A forma de acionamento deste terceiro dispositivo é que determinará a forma de conexão nas saídas de alarme.

As saídas de alarme podem ser acionadas pelos mais variados eventos recebidos ou detectados pelo NVR, estes eventos podem ser configurados no menu *Eventos* do equipamento. Veja no capítulo *Saída de alarme* como configurar as saídas de alarme.

- Importante:** » Alguns NVRs das séries 3000, 5000 e 7000 possuem entradas e saídas de alarme, verifique no datasheet do seu NVR para verificar se este recurso está disponível neste modelo.
- » Para entender o seu funcionamento e realizar a instalação de forma adequada, conhecimentos em eletrônica básica são recomendados.

Procedimento para a conexão física dos fios da saída de alarme

Para utilizar a saída de alarme são necessários dois fios, que serão conectados ao borne na posição NO1, NO2 ou NO3 e respectivamente o outro fio no C1, C2 ou C3.

Quando utilizar as saídas de alarme, forneça alimentação ao dispositivo conectado às mesmas através de uma fonte externa.

Para compreender como funciona a conexão da saída de alarme do NVR, veja a imagem a seguir:

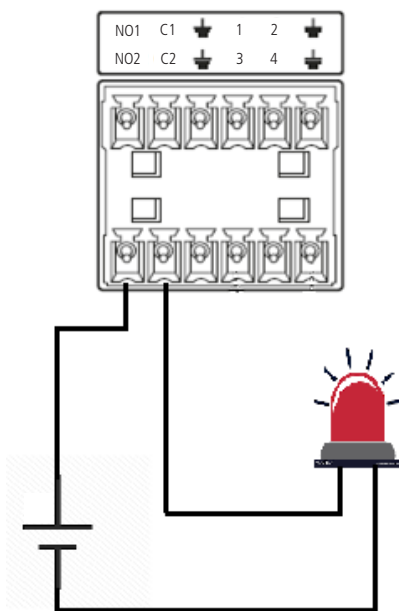

Conexão saída de alarme

Atenção: não conecte a porta de saída de alarme diretamente a uma carga com corrente superior a 2 A. Para correntes superiores, utilize um dispositivo externo para realizar a conexão entre a porta de saída de alarme e a carga.

4.7. Entrada/saída de áudio e áudio bidirecional

O áudio bidirecional do NVR será realizado pela entrada MIC IN. O microfone para a comunicação com o computador remoto deverá ser conectado na entrada de áudio MIC IN, e a caixa de som deverá ser conectada na saída de áudio MIC OUT. Com essa configuração, o operador poderá se comunicar com outra pessoa conectada remotamente ao NVR, através do computador.

Para configurar o áudio:

1. Certifique-se de que o seu dispositivo de entrada de áudio corresponda ao nível de entrada RCA especificado no datasheet do seu modelo de NVR;
2. Certifique-se de que o conector de áudio esteja conectado;
3. Conecte um dispositivo de áudio ou um microfone pré-amplificador, na entrada MIC IN do dispositivo.

Obs.: a saída HDMI® 1 deste dispositivo suporta áudio.

4.8. Porta serial RS485 e serial RS232

As portas RS485 e RS232 são portas de comunicação serial e por isso sua ligação é simples e utiliza apenas duas vias na RS485 e 3 vias na RS232. Verifique a ficha técnica (datasheet) do seu produto para confirmar a existência ou não destas portas de comunicação.

RS485

A porta *RS485* é comumente utilizada para conexão com dispositivos PTZ e também com o produto Multibox da Intelbras. Verifique a compatibilidade de seu NVR com o Multibox no datasheet do seu NVR. A porta *RS485* pode ser identificada na parte posterior do NVR com a descrição das letras A e B, conforme figura a seguir:



Porta serial RS485

RS232

A porta *RS232* é utilizada comumente para a conexão com computadores ou mesas operadoras. Sua conexão de 3 vias utiliza os pinos 2, 3 e 5 do conector *DB9* macho, conforme figura a seguir:



Porta serial RS232

Obs.: para a comunicação *RS232* o cabo utilizado deve, em suas duas pontas, ter os pinos 2 e 3 cruzados, ou seja, o pino 2 em uma ponta do cabo deverá estar utilizando a mesma via do pino 3 da outra ponta e vice-versa. O pino 5 é interligado igualmente nas duas pontas do cabo.

5. Operações e configurações

Antes da operação, certifique-se de que o disco rígido esteja adequadamente instalado e verifique todas as conexões de cabos.

5.1. Operações básicas

Login

O login pode ser feito de duas maneiras, através do padrão de desbloqueio ou senha.

A interface de padrão de desbloqueio é apresentada na imagem a seguir.

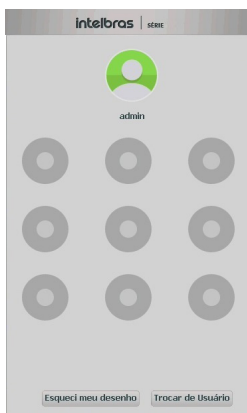

Login por desenho

A interface de login através de senha é apresentada na imagem a seguir.



Login por senha

Primeiro login

Ao iniciar o NVR pela primeira vez ou se as configurações de fábrica forem restauradas, será necessário:

- » Inserir a senha de acesso. Use uma senha com no mínimo 8 e no máximo 32 caracteres. Pode conter números, símbolos e letras, desde que seja uma combinação de pelo menos duas dessas formas (não utilizar caracteres especiais como ' " ; &).
- » Responder as perguntas de segurança.

Atenção: é extremamente indicado que os dados preenchidos nesta primeira tela sejam relacionados ou de conhecimento do usuário ou proprietário do sistema.

- » Informar e-mail para recuperação de senha.
- » Informar número de telefone para recuperação de senha via SMS (opcional).
- » Desenhar padrão de desbloqueio.

Os procedimentos do primeiro login são obrigatórios para o aprimoramento dos padrões de segurança do equipamento, não sendo possível fechar a tela.

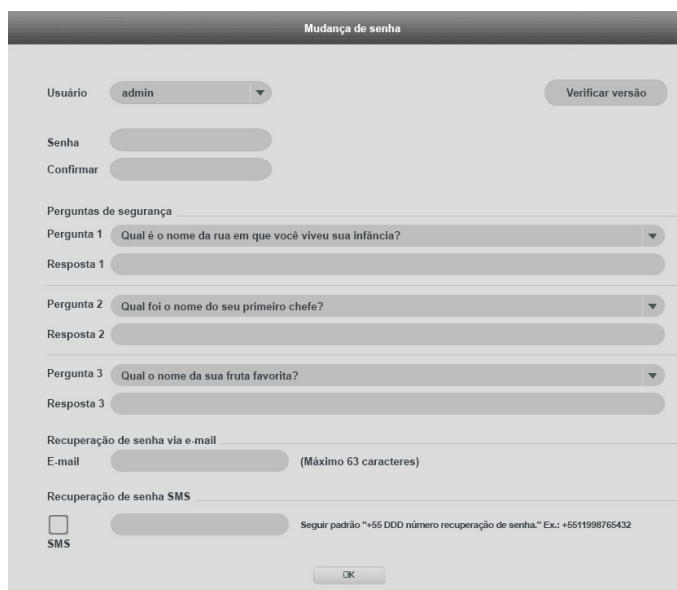

Primeiro login

Padrão de desbloqueio

O padrão de desbloqueio é uma opção de login rápido no NVR. Esse desenho será utilizado para acessar menus e configurações, podendo ser um método alternativo ao acesso por senha de letras, números e caracteres.

Dica importante: é extremamente aconselhável criar o padrão de desbloqueio do equipamento. Essa função aprimora os seus níveis de segurança.



Padrão de desbloqueio

1. Conecte no mínimo 4 pontos para criar o desenho;
2. Repita o desenho;
3. Clique no botão *Próximo* para salvar o padrão.

Proteção de senha

Em caso de esquecimento de senha, há alternativas de recuperação de senha disponíveis: recuperação por e-mail, por perguntas secretas e por SMS.

Quando solicitada recuperação de senha por e-mail ou SMS, será enviada uma mensagem com o código de recuperação de senha para o endereço, ou número de telefone, cadastrados no primeiro login do NVR. O código deverá ser utilizado em até 30 minutos após o envio. É possível alterar os dados de recuperação de senha em *Menu>Sistema>Usuários*.

As perguntas secretas servem como meio alternativo para restaurar as senhas, para recuperar a senha utilize as mesmas respostas configuradas no primeiro login.

-
- Importante:** » No caso do login rápido, por padrão de desbloqueio, após 5 tentativas de login malsucedido a conta será bloqueada. Após o bloqueio, é permitido o login somente através da senha de letras, números e caracteres.
- » Os modelos de NVR fabricados antes do ano de 2017 não possuem as opções de recuperação de senha, e em caso de esquecimento de senha do administrador, devem ser encaminhados à assistência técnica da Intelbras.
-

Caso seja necessário ter acesso rápido às informações básicas do dispositivo, o usuário pode clicar no ícone ⓘ na interface de login para que seja aberta a seguinte tela.

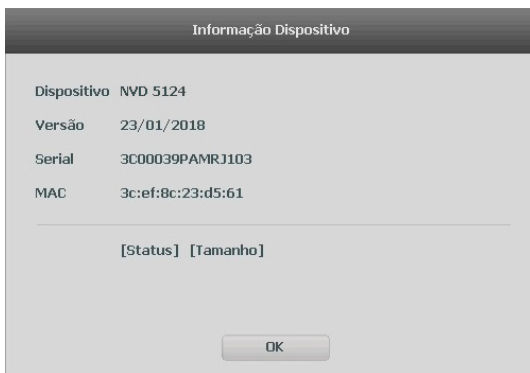

Informações do NVR

Capacidade de gravação e reprodução

A capacidade de gravação dos canais do NVR é dependente da taxa de bit rate total suportada pelo mesmo, a soma do bit rate de todos os canais não deve ultrapassar este valor. Caso a banda não seja excedida, o NVR conseguirá executar a gravação em stream principal de todos os canais, em qualquer taxa de frames, e com resolução de até 4K.

Quanto a capacidade de reprodução de vídeo em tempo real, consulte no datasheet os itens "Quantidade de canais exibidos na tela", "Resoluções suportadas na visualização" e "Canais em reprodução em Stream Principal".

Desrespeitar as limitações recomendadas no datasheet poderá fazer com que o equipamento passe a operar com lentidão no acesso e também na gravação das imagens.

5.2. Adição automática das câmeras

O NVR possui a função de buscar e adicionar automaticamente as câmeras no dispositivo, quando ele estiver sem nenhuma câmera adicionada, ou com sua configuração de fábrica restaurada. A função será executada sempre que o NVR for ligado/reiniciado.

A função de adição automática das câmeras funcionará mesmo que a câmera esteja configurada com DHCP, assim que o dispositivo for adicionado no seu respectivo canal, o NVR irá armazenar as informações correspondentes à câmera e, caso ela mude de IP, quando o dispositivo for reiniciado, ele irá conectar-se à câmera com o seu novo IP e abrirá o fluxo de vídeo da câmera. Porém, caso a câmera esteja em uma rede diferente do NVR, ela ficará *offline*.

Caso o usuário queira remover a câmera do NVR, poderá proceder com a exclusão da câmera do canal normalmente, e poderá adicionar outro dispositivo no canal livre.

Obs.: » Caso as câmeras tenham seu IP alterado por qualquer motivo, o equipamento só será capaz de buscar as imagens das câmeras após ser reiniciado, que é o momento em que o dispositivo faz a busca na rede pelas câmeras.

- » Por padrão de configuração do NVR, o usuário associado à câmera é o admin. Caso a câmera apresente outro usuário ou senha diferente do padrão, será necessário realizar a edição dessas configurações.
- » Para um cenário que tenha mais câmeras na rede do que canais disponíveis, o NVR adicionará as primeiras câmeras que requisitarem conexão.
- » Para desabilitar a função Ad. câmeras automaticamente, basta acessar Menu principal>Ajustes>Sistema>Geral.
- » A adição automática de câmeras só funciona com câmeras protocolo Intebras-1.

5.3. Adicionando câmeras

Quando a função *Ad. câmeras automaticamente* está desabilitada e sem câmeras associadas aos canais, após iniciado, o sistema sobe sem nenhuma câmera ativa. Será necessário adicioná-las manualmente. A seguir, a tela de visualização sem câmeras ativas:

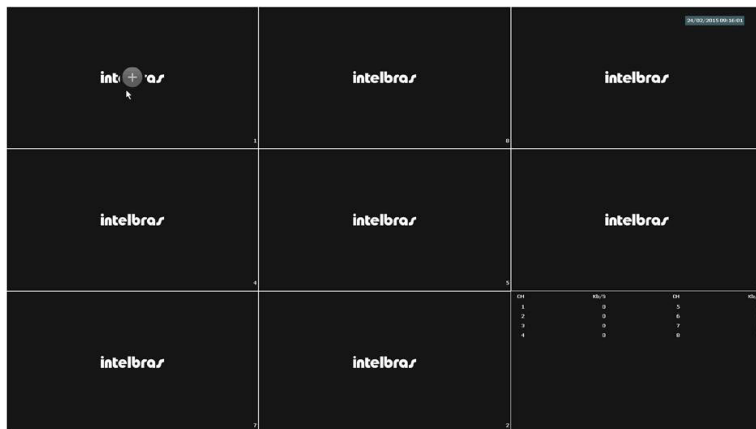

Tela de visualização sem nenhum canal configurado

Para adicionar dispositivos manualmente siga o procedimento:

1. Clique com o botão esquerdo do mouse sobre o ícone **+** para acessar a tela de *Disp. remoto*. Será exibida a tela conforme imagem a seguir:

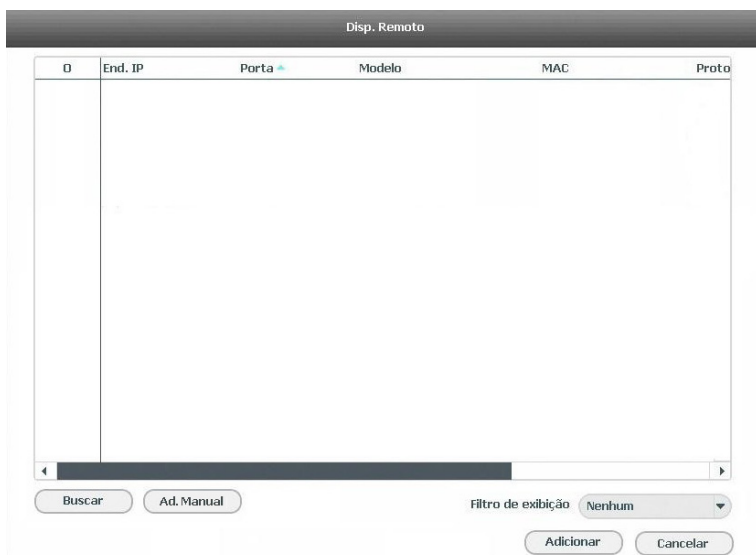

2. Clique na função *Buscar*;
3. Nesta tela serão exibidos os dispositivos remotos que estão na mesma rede do NVR. Selecione o dispositivo que deseja adicionar;
4. Após selecionar o dispositivo, clique em *Adicionar* ou dê duplo clique sobre o dispositivo remoto;

Obs.: por padrão de configuração do NVR, o usuário associado à câmera é o admin. Caso a câmera apresente outro usuário ou senha diferente do padrão, será necessário realizar a edição dessas configurações.

5. Caso deseje configurar o dispositivo remoto manualmente, utilize a função *Ad. manual*;
6. Após adicionar a câmera ao NVR, esta deverá levar alguns segundos para estabilizar o funcionamento da detecção de movimento, quando a câmera atender aos pré-requisitos para tal função.

Para conexão com o NVR, o dispositivo remoto deve estar configurado no mesmo segmento de rede IP do NVR. Por padrão o NVR obtém IP por *DHCP*. Caso a rede não disponha de um servidor *DHCP*, o IP da interface de rede será *192.168.1.108*, e, para evitar conflitos de rede, os demais dispositivos que serão conectados à mesma estrutura de rede devem configurados manualmente, um a um, para posteriormente serem adicionados ao NVR.

Existem outras três formas de adicionar câmeras: através da barra de ferramentas do menu de visualização, pelo menu *Auxiliar* e pelo menu *Principal*. O procedimento será descrito no decorrer deste manual.

-
- Importante:** » Consulte o site www.intelbras.com.br e verifique os modelos das câmeras compatíveis com os NVRs Intelbras e seus respectivos protocolos de comunicação. Todas as configurações de resolução, taxa de bit, frames, detecção de movimento, entre outros, devem ser efetuadas diretamente na câmera IP, antes de ela ser adicionada ao NVR, caso a câmera utilize protocolo *Intelbras-1*, a resolução, frames e taxa de bit poderão ser configuradas através do NVR.
- » Para conexões com dispositivos via domínio ou IP externo, garantimos o funcionamento somente se utilizado o protocolo *Intelbras-1*.
-

5.4. Barra de ferramentas

A barra de ferramentas facilita o acesso às principais funções do NVR.

Será possível visualizar a barra de ferramentas movimentando a ponteira do mouse até a parte superior do canal, quando houver algum dispositivo remoto conectado a este canal.

Veja a seguir a imagem e as descrições das funções.



Barra de ferramentas

A seguir a descrição das funções da barra de ferramentas:

- » **Visualizar em tempo real¹:** reproduz os últimos instantes de gravação do canal. O tempo a ser reproduzido pode ser configurado em *Menu principal>Ajustes>Sistema>Geral>Visualizar em tempo real* (funciona apenas com HD instalado).
Obs.: recomenda-se um intervalo de 15 segundos entre acionamentos da função *Visualizar em tempo real* para que a gravação seja reproduzida perfeitamente.
- » **Zoom digital:** habilita o zoom digital para o canal correspondente. Para selecionar a área de zoom, arraste pressionando o botão esquerdo do mouse à área desejada e depois solte. Para desfazer o zoom, pressione o botão direito do mouse.
- » **Backup em tempo real:** com um dispositivo de armazenamento USB conectado, pressione uma vez para iniciar a gravação. Ao pressionar pela segunda vez, o arquivo de gravação é finalizado e salvo no dispositivo USB.
- » **Foto:** tira foto das imagens do canal solicitado sempre que pressionado e as armazena no dispositivo USB conectado.
- » **Diálogo:** recepção de áudio através de câmeras que comportam entradas de áudio.
- » **Mudar Stream¹:** seleciona qual stream será exibido no canal. O NVR poderá exibir stream principal, stream extra 1 e stream extra 2.

-
- Importante:** » As opções de stream são habilitadas conforme a capacidade do dispositivo conectado.
- » O NVR possui controle de banda para exibição de vídeo. Desta forma, o padrão para exibição será Stream Extra.
 - » A forma de visualização dos canais pode variar conforme a resolução versus taxa de frames. Para maiores informações sobre a capacidade de visualização por canais, consulte o datasheet do seu NVR.
 - » Ao dar um duplo clique no canal para maximizar o vídeo, este será exibido em stream principal, enquanto o canal estiver sendo exibido em tela cheia.
-

¹ Alguns modelos de NVRs podem não permitir estas configurações através da Barra de ferramentas.

5.5. Menu Auxiliar

Este menu possibilita o acesso a todas as operações e configurações permitidas pelo sistema. Para acessá-lo é necessário estar na tela de monitoramento (visualização) das câmeras e clicar com botão direito do mouse. Serão listadas as seguintes opções:



Menu Auxiliar

Modos de visualização

O sistema possui o número de modos de visualização de acordo com o número de canais disponíveis no seu NVR (4, 8, 16, 24 ou 32 canais), estes modos apresentam as câmeras na tela, conforme a quantidade pré-definida pelo sistema.

- » **Visualizar 1:** exibe a câmera desejada em tela cheia e stream principal.
- » **Visualizar 4:** exibe quatro câmeras simultaneamente na tela principal.
- » **Visualizar 8:** exibe uma câmera em modo *Ampliado* e mais sete câmeras simultaneamente na tela principal.
- » **Visualizar 9:** exibe nove câmeras simultâneas. Nos NVRs de oito canais, exibe oito canais simultâneos e o canal nove apresenta as informações de bps de todos os canais.
- » **Visualizar 16:** exibe dezesseis câmeras simultâneas.
- » **Visualizar 25:** exibe vinte e cinco câmeras simultaneamente. Nos NVRs de 24 canais exibe vinte e quatro câmeras simultâneas, sendo que o canal vinte e cinco apresenta as informações de bps de todos os canais.
- » **Visualizar 36:** exibe trinta e duas câmeras simultâneas, os últimos quatro canais apresentam as informações de bps de todos os canais.

-
- Importante:** » Para configurar a exibição dos canais entre stream principal ou extra, utilize a barra de ferramentas que se encontra na parte superior de cada canal.
- » A exibição dos canais em stream principal pode variar conforme a resolução e taxa de frames configuradas para as câmeras conectadas ao dispositivo. Quando o limite de bit rate for alcançado, uma mensagem será exibida na tela do último canal configurado, indicando que não será possível exibir em stream principal.
-

- » **Visualizar PIP:** alguns modelos de NVR possuem o modo *Visualização PIP*, que permite a visualização simultânea de duas câmeras em uma tela cheia, sendo possível ajustar o tamanho da tela menor. Verifique o menu *Auxiliar* do seu NVR para verificar se este modo de visualização está disponível. Esse modo de visualização é apresentado pela figura a seguir.

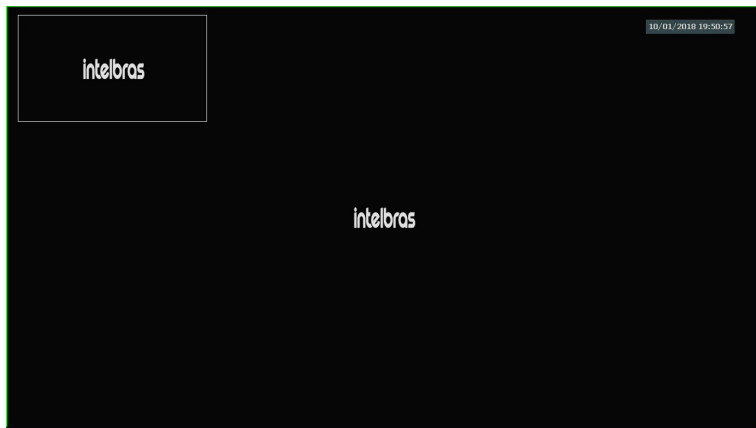

Modo de visualização PIP

Pan/Tilt/Zoom (PTZ)

O NVR faz o controle do PTZ remotamente em câmeras que suportam tal funcionalidade pela rede IP.

Configuração de PTZ

Na tela de visualização clique com o botão direito sobre a câmera configurada. Em seguida selecione a função *Pan/Tilt/Zoom*. A interface será exibida conforme a imagem PTZ.

Ajuste os seguintes itens:

- » **Velocidade:** o valor varia de 1 a 8.
- » **Zoom, foco e íris:** clique nos ícones e para ajustar o zoom, o foco e a íris.
- » **Traçar PTZ:** clique neste botão para controlar a dome na direção desejada através do mouse. Para isso, mantenha o botão esquerdo do mouse pressionado e direcione o mouse na tela até a posição desejada. Para aproximar ou afastar o zoom utilize o scroll do mouse.



PTZ

Na tela exibida na imagem anterior, clique nas setas de direção para ajustar a posição PTZ.

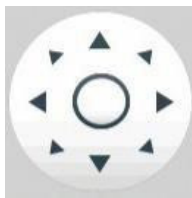

Ajuste de posição PTZ

Tecla de posicionamento inteligente

Na parte central das setas de direção, há uma tecla de posicionamento inteligente 3D. Veja a imagem a seguir:



SIT

Ao clicar nesta tecla, o sistema permite o ajuste de posicionamento do canal selecionado. Para aproximar o zoom, mantenha pressionado o botão esquerdo do mouse e arraste-o na tela do canto superior esquerdo até o canto inferior direito, ajustando o tamanho da seção desejada. Para afastar o zoom, mantenha o botão esquerdo do mouse pressionado e arraste-o na tela do canto inferior direito até o canto superior esquerdo, ajustando o tamanho da seção desejada.

Clique com o botão esquerdo do mouse nos cantos da imagem e a câmera irá girar para o lado correspondente. Por exemplo, clicando no lado esquerdo da imagem, a câmera irá para a esquerda.

Obs.: esta função é compatível somente com as câmeras que possuem tal função e utilizam protocolo Intelbras-1 na comunicação com o NVR.

Fisheye



Fisheye

Atenção: » Verifique no datasheet do seu modelo de NVR se este possui suporte à Planificação de imagem (Fisheye).

» Função disponível somente para câmeras IP Fisheye, utilizando protocolo *Intelbras-1*.

Fisheye é uma função de planificação da imagem oval através de cálculos matemáticos. Nessa funcionalidade você pode criar mosaicos de visualização, onde cada campo tenha função de ePTZ (PTZ digital). O NVR suporta fazer a planificação em apenas um canal por vez, após ativar a planificação de um primeiro canal para realizar o mesmo procedimento em uma segunda câmera é necessário finalizar a planificação do primeiro canal.

Autofoco

A interface de *Autofoco* é apresentada conforme a imagem a seguir:



Autofoco

- » **Zoom:** ajusta o zoom da câmera. Clique em ou para alterar conforme a velocidade selecionada ou mantenha pressionado para um ajuste contínuo. A velocidade é para definir o intervalo entre uma posição e outra. Velocidade 1 o intervalo é menor, velocidade 100 o intervalo é maior.
- » **Foco:** ajusta o foco da lente. Clique em ou para alterar conforme a velocidade selecionada ou mantenha pressionado para uma seleção contínua. A velocidade é para definir o intervalo entre uma posição e outra. Velocidade 1 o intervalo é menor, velocidade 100 o intervalo é maior.
- » **Autofoco:** ajusta automaticamente o foco do vídeo.
Obs.: não realizar operação no zoom e foco enquanto a câmera estiver ajustando a imagem no Autofoco.
- » **Padrão:** restaura a lente para a posição zero e elimina possíveis erros na lente.
Obs.: recomenda-se utilizar esta opção quando não se tem uma imagem clara ou o zoom e o foco ficam alterando constantemente.
- » **Atualizar:** serve para sincronizar a barra deslizante da lente, do zoom e do foco quando esses parâmetros são alterados via hardware.
Obs.: para o funcionamento do Autofoco, a câmera deve suportar tal função e a comunicação entre a câmera e o NVR deverá ser através do protocolo Intelbras-1.

Câmera

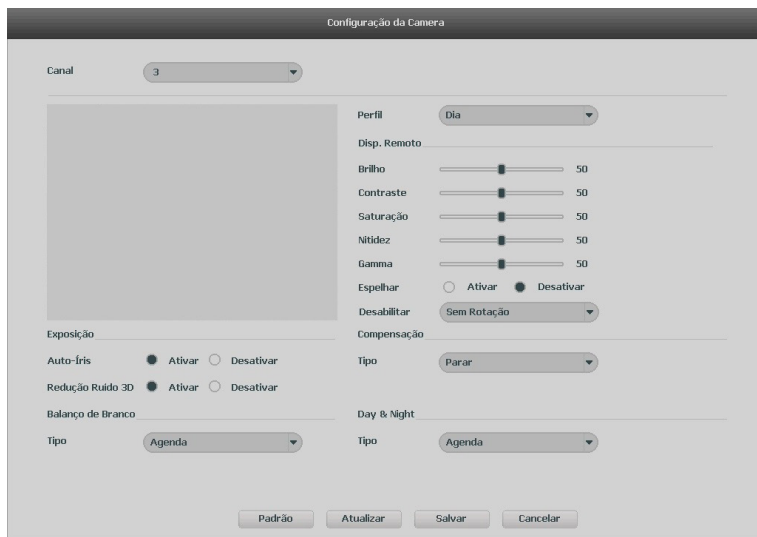

Configuração da câmera

Este submenu permite ao administrador visualizar e configurar informações e parâmetros de vídeo do dispositivo remoto conectado ao NVR.

- Importante:**
- » Priorize configurar as câmeras IPs diretamente pela sua própria interface web, evitando assim a perda de comunicação e consequentes problemas no processo de configuração.
 - » A configuração dos parâmetros de vídeo via NVR é dependente da integração entre este e a câmera. podem ocorrer variações no menu, pois algumas câmeras possuem parâmetros de configurações diferentes. Para mais informações, consulte o manual do dispositivo remoto.

- » **Canal:** selecione o canal desejado. Só será possível, se ele estiver conectado a um dispositivo.

Exposição

- » **Redução de ruído 3D:** torna a imagem do vídeo mais nítida quando apresenta ruído.
- » **Autoíris:** o recurso permite que a câmera se autoajuste de acordo com as variações de luminosidade do ambiente.

Balço de branco

Tem efeito sobre a tonalidade geral do vídeo. De acordo com a iluminação do ambiente, o equipamento procura apresentar com maior realidade as cores da cena, utilizando como referência para este controle o branco presente na imagem.

Disp. remoto

- » **Brilho:** ajuste do brilho da imagem. O valor varia de 0 a 100. O valor-padrão é 50. Quanto maior o valor, mais brilho terá o vídeo. Ao alterar o valor, as seções claras e escuras do vídeo serão ajustadas em conformidade. Você pode usar esta função quando todo o vídeo estiver muito escuro ou muito claro. Note que o vídeo pode tornar-se turvo quando o nível do brilho é elevado. O valor recomendado varia de 40 a 60.
- » **Contraste:** ajuste do contraste da imagem. O valor varia de 0 a 100. O valor-padrão é 50. Quanto maior o valor, maior será o contraste. Você pode usar esta função quando o brilho do vídeo está bom, mas o contraste não está adequado. Note que o vídeo pode tornar-se turvo quando o valor for muito baixo. Se este valor estiver muito elevado, a seção escura do vídeo terá falta de brilho, enquanto a seção clara terá excesso de exposição. As faixas de valores recomendadas são entre 40 e 60.
- » **Saturação:** ajuste da saturação da imagem. O valor varia de 0 a 100, sendo que o valor-padrão é 50. Quanto maior for o valor, mais forte é a cor. Esta função não tem qualquer efeito sobre o brilho geral de todo o vídeo. Caso o valor selecionado seja muito alto, a cor poderá ficar muito forte. Para a parte cinza do vídeo, a distorção pode ocorrer se o balanço de branco não for necessário. Note que o vídeo pode perder qualidade se o valor for muito baixo. O valor recomendado varia de 40 a 60.
- » **Nitidez:** ajuste da nitidez da imagem. O valor varia de 0 a 100, sendo que o valor-padrão é 50. Existe um valor-padrão de acordo com a sensibilidade do sensor. Normalmente não é necessário alterar a configuração principal. O valor recomendado varia de 40 a 60.
- » **Espelhar:** gira o vídeo horizontalmente, dando a sensação de estar olhando para um espelho.
- » **Rotacionar:** a função *Rotacionar* gira a imagem nos ângulos pré-determinados.
- » **Compensação:** é uma função destinada a fornecer imagens nítidas mesmo em situações onde a intensidade de iluminação pode variar excessivamente, ou seja, quando há duas áreas – muito brilhante e muito escura, simultaneamente, no campo de visão da câmera. Essa função permite a captura e exibição das áreas claras e escuras no mesmo quadro, de forma que apareçam os detalhes em ambas, ou seja, áreas brilhantes não ficam saturadas e as áreas escuras não ficam muito escuras.
- » **Dia e noite (luz do dia):**
 - » **Agenda:** na opção *Agenda* a câmera seleciona automaticamente se o vídeo será preto e branco ou colorido. Esta escolha automática é feita de acordo com o brilho da imagem ou quando o IR (InfraRed ou infravermelho) está ou não ativado.
 - » **Preto e branco:** o vídeo será sempre preto e branco, independentemente do ambiente.
 - » **Colorido:** o vídeo será sempre colorido, independentemente do ambiente.

Buscar

Neste menu é possível reproduzir gravações, fazer backups e editar vídeos.

A seguir a tela de busca:

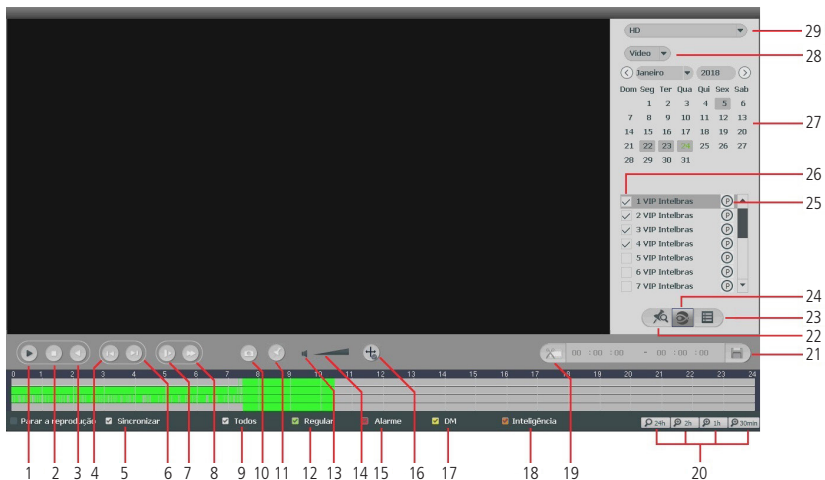

Menu Buscar

Item	Função	Item	Função
1	Reproduzir	16	Selecionar <i>Exibir inteligência de vídeo</i>
2	Parar	17	Selecionar <i>Evento de detecção de movimento</i>
3	Voltar	18	Selecionar <i>Evento de inteligência de vídeo</i>
4	Frame anterior ¹	19	Editar vídeo
5	Sincronizar	20	Escala da linha do tempo
6	Próximo frame ¹	21	Salva edição de vídeo
7	Avanço rápido	22	Exibir lista de gravações
8	Avanço lento	23	Exibir lista de gravações
9	Selecionar todos os tipos de eventos	24	Habilitar função <i>Fisheye</i>
10	Tirar foto	25	Selecionar gravação em <i>Stream principal (P)</i> ou <i>Stream extra (E)</i>
11	Marcação de evento	26	Selecionar canal para reproduzir
12	Selecionar evento <i>Regular</i>	27	Calendário
13	Habilita e desabilita áudio	28	Seleciona tipo de mídia para reproduzir
14	Volume	29	Seleciona tipo de dispositivo para reproduzir
15	Selecionar evento de alarme		

¹ Opção desabilitada em alguns modelos de NVR, verifique se o seu possui esta facilidade.

Passo a passo para reprodução de arquivos

» Dispositivo e tipo de mídia

Escolha, no canto superior direito da tela, o dispositivo onde o arquivo está armazenado e o tipo de mídia para reproduzir, conforme a imagem a seguir:



Seleciona dispositivo e tipo de mídia

No exemplo da imagem o dispositivo selecionado é o HD, mas também será possível reproduzir arquivos editados e de dispositivos *USB*. Para os dispositivos via *USB*, só serão reproduzidos os arquivos que se encontram no formato *.dav*.

Quanto ao tipo de mídia, os arquivos podem ser *Gravação* ou *Foto*.

» Filtro por tipo de arquivo

É possível, ainda, filtrar as gravações pelo tipo de arquivo, conforme configurado em *Agenda: Todos, Regular, DM (detecção de movimento), Alarme e Inteligência de vídeo*¹, conforme a imagem a seguir:



Filtro por tipo de vídeo

¹ Alguns modelos de *NVR* não possuem tal função, consultar o datasheet do produto.

Caso não deseje filtrar as gravações, mantenha o check-box *Todos* habilitado.

Na lista de arquivos, no ícone , arquivos de gravação regular serão listados no sistema com a letra *R*, arquivos de gravação por detecção de movimento serão listados com a letra *M*, arquivos de gravação por alarme serão listados com a letra *A* e os arquivos de inteligência de vídeo serão listados com a letra *I*.

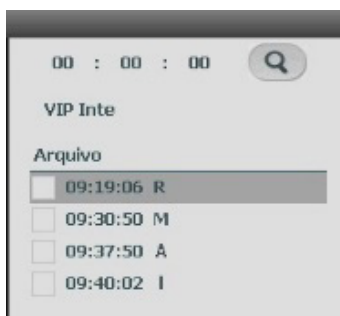

Tipos de arquivo de gravação

Os arquivos de fotos serão listados com a letra *F*.

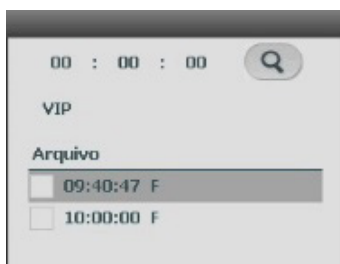

Tipo de arquivo Foto

» **Data da gravação**

No canto superior direito da tela também está localizado o calendário. As datas sombreadas em cinza possuem gravações. Na imagem a seguir há arquivos nos dias 23, 25, 27 e 30 de Janeiro de 2017:

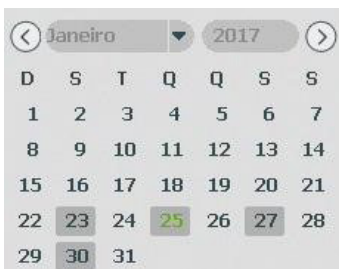

Calendário

Selecione no calendário a data da gravação a ser reproduzida.

» **Canal**

Selecione o canal desejado. Na imagem a seguir os canais 1, 2, 3 e 4 estão selecionados:



Seleção de canais

O ícone (P) significa que a busca será por gravações em *Stream principal*, caso deseje buscar gravações em *Stream extra* clique no ícone, e ele assumirá a letra E.

» Busca de arquivos

Após selecionar a data e o canal, há duas formas de buscar os arquivos:

- » Na linha do tempo, clique no horário em que deseja reproduzir a gravação, o sistema iniciará a reprodução do vídeo.
- » Clique no ícone  para visualizar a lista de arquivos, para reproduzir o conteúdo do arquivo, selecione o nome do arquivo e clique duas vezes com o mouse. A lista de arquivos contém as opções exibidas na imagem a seguir:

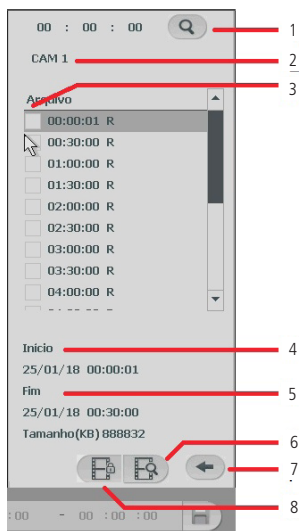

Lista de arquivos





Item	Função	Item	Função
1	Pesquisar	5	Data e hora do final
2	Nome do canal	6	Buscar itens bloqueados
3	Selecionar gravação	7	Voltar
4	Data e hora do início	8	Bloquear gravações

Funcionalidades

Após localizar e reproduzir os arquivos, o menu Buscar ainda oferece outras funcionalidades:

» Opções de reprodução

Os botões de reprodução permitem reproduzir, pausar, avançar ou voltar uma gravação, conforme detalhado na tabela a seguir:

Função	Botão	Descrição
Avanço rápido		No modo de reprodução, clique neste botão para alternar entre diversos modos de avanço rápido, como por exemplo, avanço rápido 2x, 4x, 8x e 16x. Ao reproduzir gravações em 4 câmeras, o avanço rápido deverá ser configurado no máximo até 4x para evitar lentidão na reprodução.
Avanço lento		No modo de reprodução, clique neste botão para alternar entre os diversos modos de avanço lento, como por exemplo, avanço lento 1/2x, 1/4x, 1/8x e 1/16x.
Reproduz/Pausa		No modo de reprodução, clique neste botão para alternar entre os modos de reprodução/pausa.
Voltar		A reprodução em retrocesso funciona retornando o vídeo. No modo de reprodução, clique em <i>Voltar</i> , o sistema irá iniciar o retrocesso do vídeo, quando chegar até o tempo desejado, clique novamente e o sistema será pausado.

» Função de reprodução sincronizada

Selecione a opção *Sincronizar* na interface de reprodução e selecione o horário desejado, o sistema inicia a reprodução das imagens das câmeras no mesmo horário.

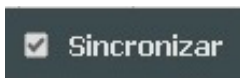

Sincronizar

» Zoom digital

Quando o sistema estiver no modo de reprodução em tela cheia, arraste o mouse pela tela para selecionar uma seção e, em seguida, clique na área para executar o zoom digital. Clique com o botão direito do mouse e o sistema irá retornar ao tamanho normal da tela.

» Backup de arquivos

Este sistema suporta operação de backup durante a busca. Siga o mesmo passo a passo para reprodução de arquivos, e:

- » Para busca através da linha do tempo, clique no horário desejado, no botão *Editar* , e, após isso, em *Salvar* .
- » Para busca através da lista de arquivos, selecione o arquivo de vídeo desejado e, em seguida, clique em *Salvar* .

» Edição de áudio e vídeo

Na função *Buscar*, clique no botão ou na linha do tempo para iniciar a reprodução dos vídeos que deseja editar. Clique sobre o botão *Editar* . Após este procedimento será possível a criação do arquivo editado através da função de Edição de vídeo. Siga o procedimento:

1. No campo *Editar* 00 : 00 : 00 - 23 : 59 : 59 , insira os tempos de início e fim do vídeo que gostaria de recortar, ou utilize o mouse para posicionar os marcadores de edição localizados nas bordas da linha do tempo;



Importante: » O usuário poderá montar clipes com imagens de canais diferentes. Basta selecionar o canal no mosaico, para que ele fique com a borda verde.

- » Para que os arquivos editados possam ser visualizados na lista, o tipo de gravação regular deve estar selecionado, conforme a figura *Menu buscar*. Estes arquivos terão a letra *E* associada.
- » Recomendamos que, para pleno funcionamento da função, os arquivos editados não ultrapassem o tamanho máximo de 2 GB.

2. Após definir o(s) período(s) que deseja exportar, clique sobre o botão *Salvar* . Caso deseje adicionar mais clipes ao arquivo, antes de salvar execute novamente o passo anterior. Será exibida uma tela, conforme a figura a seguir, com os recortes para serem salvos na memória USB ou HD;

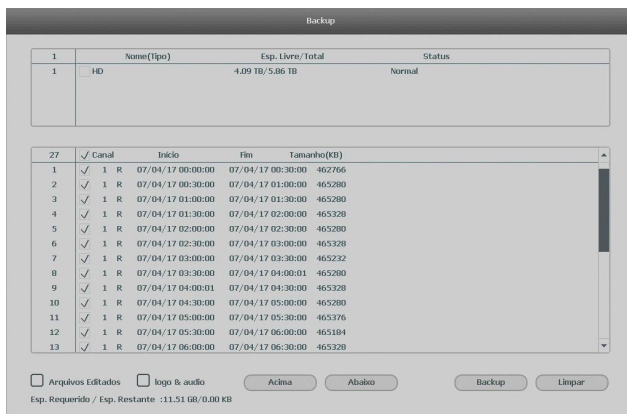

- Escolha o dispositivo no qual deseja armazenar o arquivo editado e clique em *Backup*;
- Ao selecionar o check-box *Arquivos editados*, somente um arquivo será gerado no processo de backup, ou seja, todos os arquivos selecionados serão mesclados em somente um arquivo no formato *.dav*. Nos arquivos editados é possível adicionar a edição de áudio e vídeo através da opção *Logo & Audio*. Após selecionar o check-box dessa opção, é apresentada a interface do dispositivo USB:

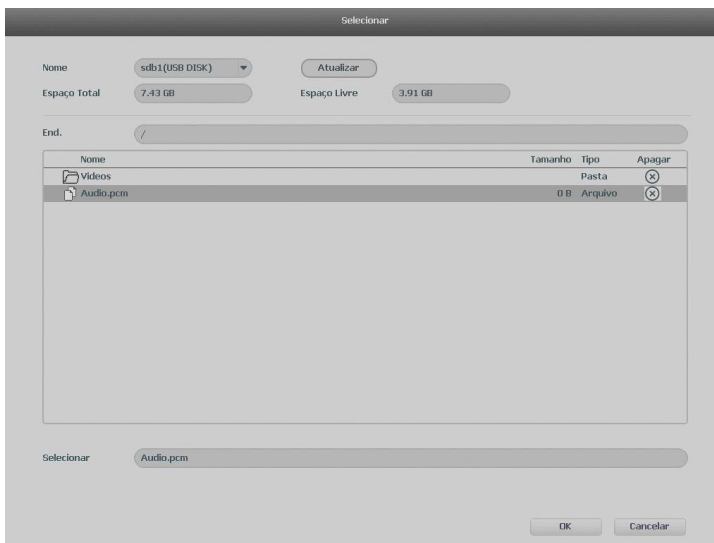

O sistema requisita um arquivo de áudio no formato *.pcm*, selecione o arquivo e clique sobre o botão *Ok*.

Dica: é comum encontrar conversores mp3/pcm gratuitos na internet, utilize uma plataforma de busca online e procure por *Converter mp3 para pcm*, escolha o conversor de sua preferência.

A edição de vídeo adicionará o logo da Intelbras nas gravações, conforme imagem a seguir:



- Por fim, clique sobre o botão *Backup* para armazenar os arquivos.
A edição de áudio e vídeo está disponível nos seguintes NVRs: NVD 1232, NVD 3208 P, NVD 3116, NVD 3116 P, NVD 5124 e NVD 7132.

Manual

Ao selecionar essa opção, será apresentada a opção de configuração *Gravação e Saídas de alarme*.

Gravação

O menu de gravação será exibido conforme a imagem a seguir:

	Todos	1	2	3	4	5	6	7	8
Stream Pri...									
Agenda	<input type="radio"/>	<input checked="" type="radio"/>	<input checked="" type="radio"/>	<input checked="" type="radio"/>	<input checked="" type="radio"/>	<input checked="" type="radio"/>	<input checked="" type="radio"/>	<input checked="" type="radio"/>	<input checked="" type="radio"/>
Manual	<input type="radio"/>	<input type="radio"/>	<input type="radio"/>	<input type="radio"/>	<input type="radio"/>	<input type="radio"/>	<input type="radio"/>	<input type="radio"/>	<input type="radio"/>
Parar	<input type="radio"/>	<input type="radio"/>	<input type="radio"/>	<input type="radio"/>	<input type="radio"/>	<input type="radio"/>	<input type="radio"/>	<input type="radio"/>	<input type="radio"/>
Stream Extra1									
Agenda	<input type="radio"/>	<input type="radio"/>	<input type="radio"/>	<input type="radio"/>	<input type="radio"/>	<input type="radio"/>	<input type="radio"/>	<input type="radio"/>	<input type="radio"/>
Manual	<input type="radio"/>	<input type="radio"/>	<input type="radio"/>	<input type="radio"/>	<input type="radio"/>	<input type="radio"/>	<input type="radio"/>	<input type="radio"/>	<input type="radio"/>
Parar	<input type="radio"/>	<input checked="" type="radio"/>	<input checked="" type="radio"/>	<input checked="" type="radio"/>	<input checked="" type="radio"/>	<input checked="" type="radio"/>	<input checked="" type="radio"/>	<input checked="" type="radio"/>	<input checked="" type="radio"/>
Stream Extra2									
Agenda	<input type="radio"/>	<input type="radio"/>	<input type="radio"/>	<input type="radio"/>	<input type="radio"/>	<input type="radio"/>	<input type="radio"/>	<input type="radio"/>	<input type="radio"/>
Manual	<input type="radio"/>	<input type="radio"/>	<input type="radio"/>	<input type="radio"/>	<input type="radio"/>	<input type="radio"/>	<input type="radio"/>	<input type="radio"/>	<input type="radio"/>
Sair	<input type="radio"/>	<input checked="" type="radio"/>	<input checked="" type="radio"/>	<input checked="" type="radio"/>	<input checked="" type="radio"/>	<input checked="" type="radio"/>	<input checked="" type="radio"/>	<input checked="" type="radio"/>	<input checked="" type="radio"/>
Foto									
Habilitar	<input type="radio"/>	<input type="radio"/>	<input type="radio"/>	<input type="radio"/>	<input type="radio"/>	<input type="radio"/>	<input type="radio"/>	<input type="radio"/>	<input type="radio"/>
Desabilitar	<input type="radio"/>	<input checked="" type="radio"/>	<input checked="" type="radio"/>	<input checked="" type="radio"/>	<input checked="" type="radio"/>	<input checked="" type="radio"/>	<input checked="" type="radio"/>	<input checked="" type="radio"/>	<input checked="" type="radio"/>

Gravação

Há três status: *Agenda*, *Manual* e *Parar*. Clique no ícone para selecionar o canal correspondente. Caso esta configuração não seja alterada pelo usuário, todos os canais serão gravados no modo *Agenda*.

As configurações descritas a seguir se aplicam ao stream principal e ao stream extra.

- » **Manual:** após a configuração manual, todos os canais selecionados irão iniciar a gravação, independentemente da função *Agenda*.
- » **Agenda:** o canal irá gravar conforme configurado no *Menu principal>Ajustes>Armazenamento>Agenda*.
- » **Parar:** todos os canais irão interromper a gravação, independentemente da função *Agenda*.

Verifique o status do canal atual:

- Significa que o status de gravação está ativado.
- Significa que o status de gravação não está ativado.

Ao selecionar ● na coluna *Todos*, habilita-se a gravação de todos os canais. Para gravação em modo *Agenda* de todos os canais basta selecionar *Todos* na linha *Agenda*.

O usuário pode configurar o modo de gravação para o stream extra, dessa forma é possível efetuar a reprodução das gravações através do iSIC nos aparelhos smartphone e tablet. Poderá também habilitar ou desabilitar a função de gravação de foto.

Importante: » A gravação em stream principal tem prioridade em relação à do stream extra.

- » A utilização do stream extra deverá se dar através das câmeras que se comunicam com o NVR através do protocolo *Intelbras-1*.
-

Atenção: alguns NVRs das séries 3000, 5000 e 7000 possuem entradas e saídas de alarme, verifique no datasheet do seu NVR para verificar se este recurso está disponível neste modelo.

Selecione o ícone correspondente para ativar a saída de alarme desejada, como indicado na imagem a seguir:

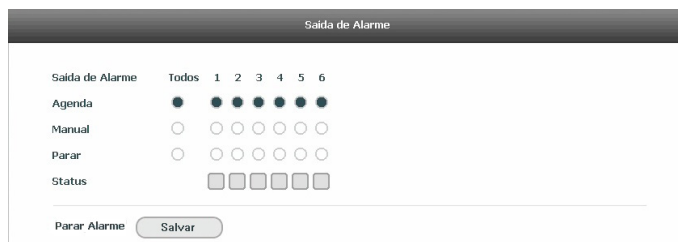

Saída de alarme

Há três opções disponíveis para configurar: *Agenda*, *Manual* e *Parar*. Clique no ícone para selecionar o canal correspondente. O sistema estará no modo *Manual* como ajuste padrão.

- » **Manual:** utilize esta opção para acionar manualmente a saída de alarme, após selecionada esta opção, a saída será acionada imediatamente.
- » **Agenda:** a saída será acionada conforme a configuração em *Menu principal > Armazenamento > Agenda*.
- » **Parar:** todas as saídas serão interrompidas.
- » **Status:** indica as saídas acionadas na cor verde, conforme a imagem a seguir:

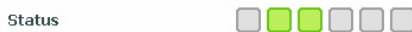

Status de alarme

Para habilitar/desabilitar a saída de alarme individualmente:

- » Selecione a saída que é desejada, significa que não está ativado e significa que está ativado.

Para habilitar todas as saídas de alarme:

- » Selecione na coluna *Todos*. Como exemplo, a figura a seguir exibe a configuração de acionamento para o modo *Agenda*, e pressionando o ícone *Todos*:

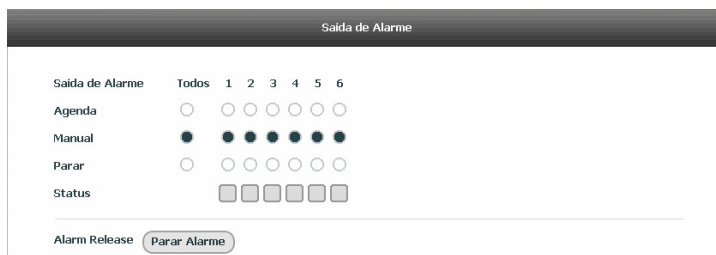

Alarme agenda

Acionamento manual de todas as saídas de alarme:

- » Selecione *Todos* na linha *Manual*. Quando o sistema estiver no modo de saída de alarme manual, toda a configuração *Agenda* será ignorada, neste momento todas as saídas serão habilitadas.

Interrupção do acionamento das saídas de alarme:

- » Selecione *Todos* na linha *Parar*. O sistema irá interromper o acionamento de todas as saídas de alarme, independentemente do modo ajustado na programação *Agenda*.

Após realizar todas as configurações, clique no botão *OK* e o sistema irá retornar ao menu anterior.

Disp. remoto

Ao selecionar esta opção, será aberta a tela de configuração de Disp. remoto, exibida conforme imagem a seguir:

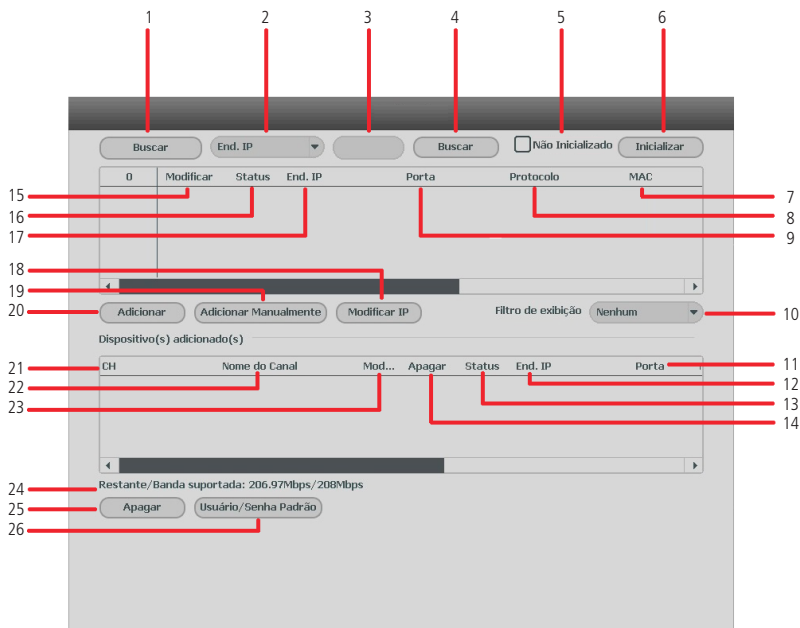

Disp. remoto

1	Busca dispositivos disponíveis na rede	14	Apagar dispositivo da lista de dispositivos adicionados
2	Seleciona busca por Endereço IP ou MAC	15	Modificar configurações de rede do dispositivo
3	Campo para digitar Endereço IP ou MAC	16	Status dispositivos da rede
4	Buscar por endereço digitado	17	Endereço IP dispositivos da rede
5	Filtro por dispositivos não inicializados	18	Modificar IP do dispositivo
6	Inicializar dispositivos	19	Adicionar dispositivo manualmente
7	Endereços MAC dos dispositivos da rede	20	Adicionar dispositivos selecionados
8	Protocolos utilizados pelos dispositivos da rede	21	Canal
9	Portas de serviço dos dispositivos da rede	22	Nome do canal
10	Filtro de exibição por modelo do dispositivo	23	Modificar configurações do dispositivo
11	Portas de serviço dos dispositivos adicionados	24	Banda disponível e banda suportada
12	Endereços IP dos dispositivos adicionados	25	Apagar dispositivo selecionado da lista de dispositivos adicionados
13	Status dos dispositivos adicionados	26	Alterar usuário e senha padrão dos dispositivos

Para adicionar um dispositivo há duas maneiras disponíveis: *Buscar automaticamente* ou *Adicionar manualmente*.

Buscar automaticamente

1. Clique na função *Buscar* e nesta tela serão exibidos os dispositivos remotos que estão na mesma rede do NVR, conforme imagem a seguir;



63	Mo...	Status	End. IP	Porta	Protocolo	MAC
37		✓	10.66.2.128	37777	Intelbras-1	58:10:8c:11
38		✓	10.66.0.12	37777	Intelbras-1	58:10:8c:11
39		✓	10.66.0.17	37777	Intelbras-1	58:10:8c:11
40		✓	10.66.2.11	37777	Intelbras-1	58:10:8c:21
41		✓	10.66.0.229	37777	Intelbras-1	58:10:8c:21

2. Selecione o dispositivo que deseja adicionar e clique em *Adicionar* ou dê duplo clique sobre o dispositivo remoto;
3. Por padrão de configuração do NVR, o usuário associado à câmera é *admin*. Caso a câmera apresente outro usuário ou senha diferente do padrão, será necessário realizar a edição da senha de acesso à câmera.

Adicionar manualmente

1. Clique no botão *Adicionar manualmente* (ou *Ad. manual*);

Adicionar Manualmente

Aparecerá a seguinte tela:

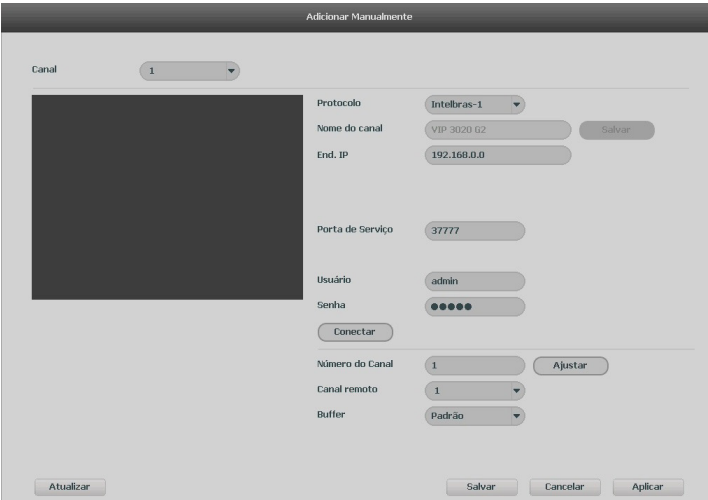

Canal: 1

Protocolo: Intelbras-1

Nome do canal: VIP 3020 02

End. IP: 192.168.0.0

Porta de Serviço: 37777

Usuário: admin

Senha: ●●●●●●

Conectar

Número do Canal: 1

Canal remoto: 1

Buffer: Padrão

Atualizar Salvar Cancelar Aplicar

2. Em *Canal*, selecione o canal que se deseja adicionar o dispositivo;
3. Selecione o protocolo utilizado pelo dispositivo para conexão com o gravador;
4. Insira as configurações de rede do dispositivo (*Endereço IP* e *Porta de serviço*);
Obs.: » Para os dispositivos adicionados via DDNS, os endereços DDNS não devem conter mais de 30 caracteres.
» O range de IP entre 192.168.1.102 e 192.168.1.105 é exclusivo para configurações em linha de produção, portanto, não se deve adicionar dispositivos remotos neste range de IP.
5. Insira o usuário e senha do dispositivo;
6. Utilize o botão *Conectar* para verificar se há conexão com o dispositivo. Caso a conexão falhe, revise as informações inseridas no dispositivo ou verifique se o mesmo está disponível na rede;
7. Caso o dispositivo adicionado seja um outro gravador (NVR ou DVR), ajuste em *Canal remoto* o canal deste dispositivo em que deseja visualizar as imagens. O campo *Número de canais* indica a quantidade de canais do dispositivo remoto estão disponíveis para visualização;

8. Em *Buffer*, é possível alterar a opção de buffer para *Padrão*, *Tempo real* ou *Fluente*;
- » **Padrão:** forma padrão de visualização das imagens.
 - » **Tempo real:** prioridade na exibição sem atrasos (menor delay) e maior velocidade na visualização de imagens, porém, aumenta a possibilidade de perda de frames e de travamentos na exibição. Exige uma rede estável para uma visualização de qualidade.
 - » **Fluente:** prioridade na exibição de imagens sem perda de frames e continuidade no vídeo (menos travamentos), pode haver certo atraso (maior delay) na exibição.

9. Clique no botão *Aplicar* para efetuar as configurações, e/ou em *Salvar* para efetuar as configurações e sair da tela.

Ao escolher o protocolo *Onvif*, o menu *Adicionar manualmente* apresenta algumas opções adicionais:

Adicionar câmera protocolo Onvif

- » **Porta RTSP:** escolha entre *Auto adaptativo*, onde o NVR escolhe automaticamente a porta *RTSP*, ou *Personalizado*, para escolher a porta *RTSP* que será utilizada. A porta *RTSP* padrão é a 554.
- » **Porta HTTP:** porta *HTTP* de conexão com o dispositivo.
- » **Use HTTPS:** utilizar o protocolo de transferência de hipertexto seguro (HTTPS).
- » Escolha o protocolo *RTSP* entre as opções *TCP*, *UDP*, *Multicast* ou *Automático*.

Configurações de dispositivos adicionados

Os dispositivos adicionados ficam listados na parte inferior da tela, conforme a figura a seguir:

Dispositivo(s) adicionado(s)						
CH	Nome do Canal	Mod...	Apagar	Status	End. IP	Porta
1	Speed Dome IP	⌚	⊗	●	10.66.0.71	37777
2	Speed Dome IP	⌚	⊗	●	10.66.0.71	37777
3	Speed Dome IP	⌚	⊗	●	10.66.0.71	37777
4	Speed Dome IP	⌚	⊗	●	10.66.0.71	37777

Dispositivos adicionados

Através do botão *Modificar* ⌚ é possível configurar o dispositivo adicionado. O menu *Modificar* é semelhante ao *Adicionar manualmente*, siga o mesmo passo a passo citado anteriormente.

É possível alterar as configurações de rede dos dispositivos remotos, para isto, clique no botão **IP** na lista de dispositivos, ou selecione o dispositivo desejado e clique em *Modificar IP*. Opções estão em destaque na imagem a seguir:



Modificar IP de Disp. remoto

As configurações que podem ser modificadas são: *Endereço IP* do dispositivo e escolha entre *IP estático* ou *DHCP*. É necessário informar a senha do dispositivo para aplicar as configurações.

Dispositivos não inicializados

Câmeras e NVRs lançados e/ou com atualização de firmware a partir de 2018 possuem a nova baseline de segurança da Intelbras. Ao iniciar o dispositivo é necessário inserir uma nova senha, não podendo configurar senhas em branco ou consideradas inseguras, estas medidas garantem a segurança do equipamento contra perda de senha ou ataques cibernéticos.

Na tela *Disp. remoto*, há a opção *Não inicializados*, com o check-box habilitado serão exibidos os dispositivos que não foram inicializados, ou seja, que não foi feito o primeiro login.

1. Na tela *Disp. remoto*, clique no check-box *Não inicializados* e clique em *Buscar*;



2. Serão exibidos os dispositivos que não foram inicializados e que estão na mesma rede que o NVR;
3. Selecione o dispositivo desejado e clique no botão *Inicializar*;

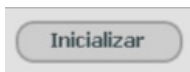

4. Conforme a figura a seguir, ao manter o check-box selecionado, serão utilizados senha e informações de segurança do NVR para a inicialização;

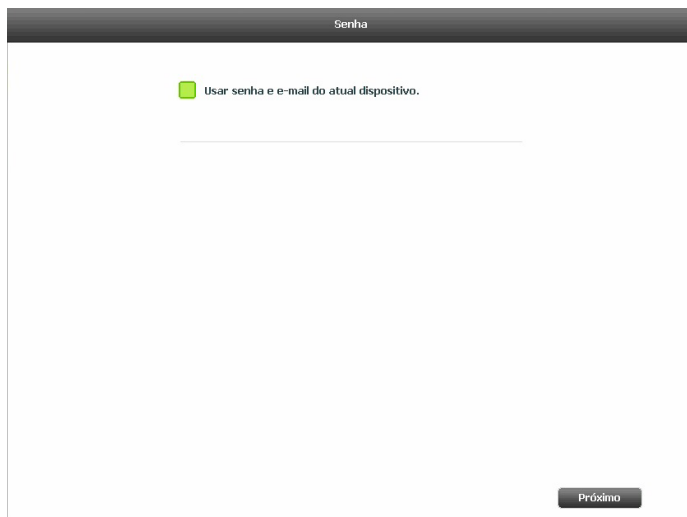

Ao desmarcar o check-box, será habilitada a edição de senha para o dispositivo. Insira uma senha com no mínimo 8 e no máximo 32 caracteres, utilizando letras, números e/ou caracteres especiais.

5. Modifique o endereço de IP do dispositivo clicando na opção *Estático*;
6. Ao final disso, o dispositivo será inicializado. Clique em *Finalizar* para fechar a tela e começar a utilizar o dispositivo inicializado.

Banda utilizada

O NVR apresenta as informações a respeito da banda utilizada, na imagem acima (*Disp. remoto*) é possível visualizar *Restante/Banda suportada*:



- » **Restante:** banda restante para utilização.
- » **Banda suportada:** banda total suportada pelo dispositivo.

Usuário/Senha padrão

Por padrão, os dispositivos adicionados são automaticamente configurados com o usuário e senha *admin*, caso deseje alterar o padrão, clique no botão *Usuário/senha padrão*. Os novos dispositivos adicionados terão automaticamente o usuário e senha configurados.



Usuário/senha padrão

-
- Importante:** » Após adicionar a câmera ao NVR, esta deverá levar alguns segundos para estabilizar o funcionamento da detecção de movimento, quando atender aos pré-requisitos para tal função.
- » Caso não seja exibido nenhum dispositivo ao clicar em *Buscar*, verifique as configurações de rede.
 - » Se após adicionar o dispositivo remoto a imagem não for exibida na tela de visualização, acesse novamente a tela de configuração do *Disp. remoto*, selecione o dispositivo e clique em *Modificar*  para verificar os parâmetros de configuração.
 - » Após a adição de novos dispositivos ao NVR, recomendamos que estes sejam reiniciados, a fim de garantir o pleno funcionamento da comunicação dos equipamentos.
 - » Para remover um dispositivo remoto, basta clicar em *Apagar*  na tela *Disp. remoto*.
-

Assistente de configuração

Através dessa opção, configure as funções básicas do NVR.

Na tela a seguir é ilustrada a primeira tela do assistente de configuração, onde poderão ser editadas as configurações de rede e poderá ser feito o teste de conexão do dispositivo. Caso o teste de conexão aponte falha, revise as informações e tente novamente.

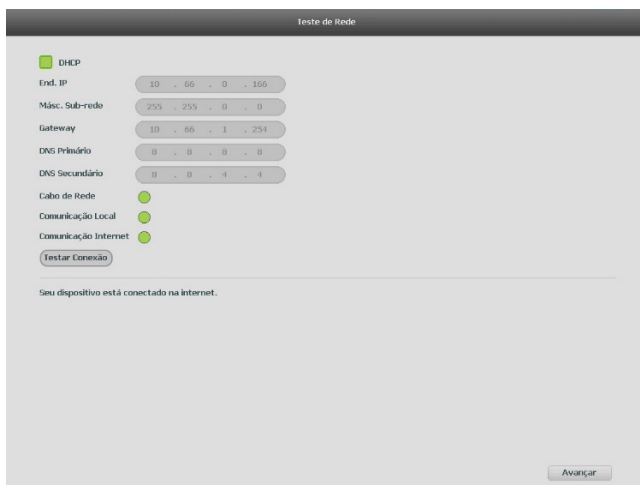

Teste de rede – Assistente de configuração

A tela seguinte será de configurações básicas do NVR. Data, hora e fuso horário poderão ser ajustados. Também será possível configurar gravar imagens do stream principal ou do stream extra, gravação contínua ou por detecção de movimento.

Alguns modelos de NVR possuem nesta tela a opção de formatar HD, habilitar padrão de fábrica por botão e stream auto adaptativo.

- » **Formatar HD:** exibe a tela de formatação de HD ao final do assistente de configuração.
- » **Habilitar padrão de fábrica por botão:** habilitar botão de reset, localizado fisicamente na placa do NVR, ou seja, é necessário retirar a tampa do NVR para acessar este botão. Com esta função habilitada, quando o botão é pressionado por cerca de 10 segundos durante a inicialização do NVR, o padrão de fábrica é restaurado. O formato do botão reset é semelhante ao da imagem a seguir:

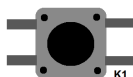

Formato botão Reset

- » **Stream auto adaptativo:** quando habilitado, gravador poderá fazer adaptações no stream de vídeo afim de melhorar o rendimento do gravador, para que não ocorra problemas com visualização e gravações.

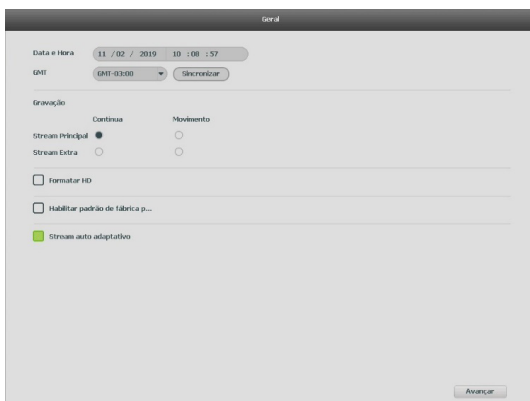

Configurações básicas – Assistente de configuração

A última tela do assistente de configuração permite habilitar ou desabilitar o Intelbras Cloud, e dá instruções básica de utilização.



Intelbras cloud – Assistente de configuração

Ao finalizar o assistente de configuração, aparecerá a seguinte mensagem:



Assistente de configuração concluído

Menu Principal

Após fazer o login, o menu *Principal* do sistema será exibido, conforme a imagem a seguir. Serão exibidas através de ícones as funções de: *Operação* (Buscar, Backup e Desligar), *Info* (Sistema, Eventos, Rede e Registro) e de *Ajustes* (Disp. remoto, Rede, Eventos, Armazenamento e Sistema). Mova o cursor para selecionar o ícone desejado e, em seguida, clique com o mouse para exibir o menu *Secundário*.

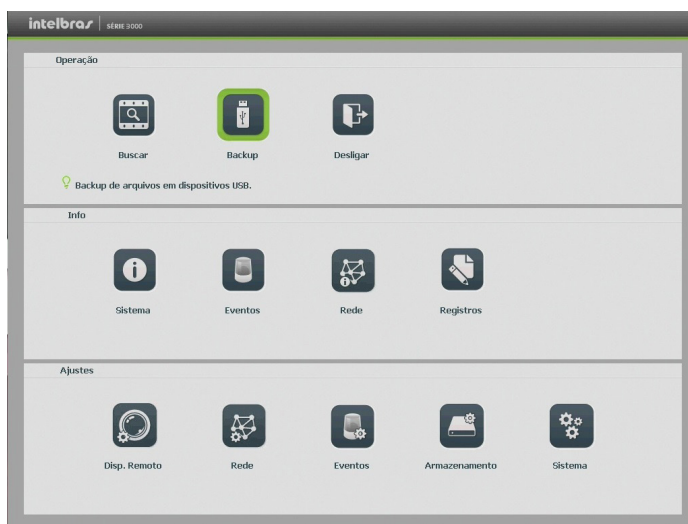

Menu Principal

No tópico seguinte estaremos informando mais detalhes de acesso e configuração do menu *Principal*.

6. Estrutura

6.1. Árvore de menus

A árvore do menu do NVR é apresentada a seguir:

Operação	Buscar		
	Backup		
	Desligar		
Info	Sistema	Info HD	
		Info gravação	
		Estimativa	
		BPS	
	Versão		
	Eventos	Status do alarme	
		Mapa de calor ¹	
	Rede	Usuários <i>online</i>	
		Status	
	Testes		
Registros			
Disp. remoto	Dispositivos		
	Câmera		
	Áudio/Vídeo		
	Nome do canal		
	Intelbras Cloud		
	TCP/IP		
	Portas		
	DDNS		
	Filtro IP		
	Rede	Filtro de IP por tempo ¹	
E-mail			
FTP			
SNMP ¹			
802.1x			
Rede PoE			
Ajustes		Eventos	Detectar
			Padrão de análise ¹
			Inteligências de vídeo ¹
			Deteccção de face ¹
	Mapa de calor ¹		
	Alarme	Anormalidade	
		Saída de alarme ¹	
		Básico	
		Agenda	
		Gravação	
Armazenamento	Gerenciar HD		
	Verificação de HD		
	Sistema	Geral	
		Tela	
		RS232 ¹	
		Alarme sonoro	
		Conta	
		Automanutenção	
		Config backup	
		Padrão	
Atualização			
Termos e condições			

¹ Não disponível em todos os modelos. Conferir no datasheet de seu NVR se esta função é compatível.

7. Menu Principal

7.1. Operação

No menu *Principal*, acesse os ícones da função de operação. Dentro da função podemos realizar as operações *Buscar*, *Backup* e *Desligar*, conforme será exibido a seguir:

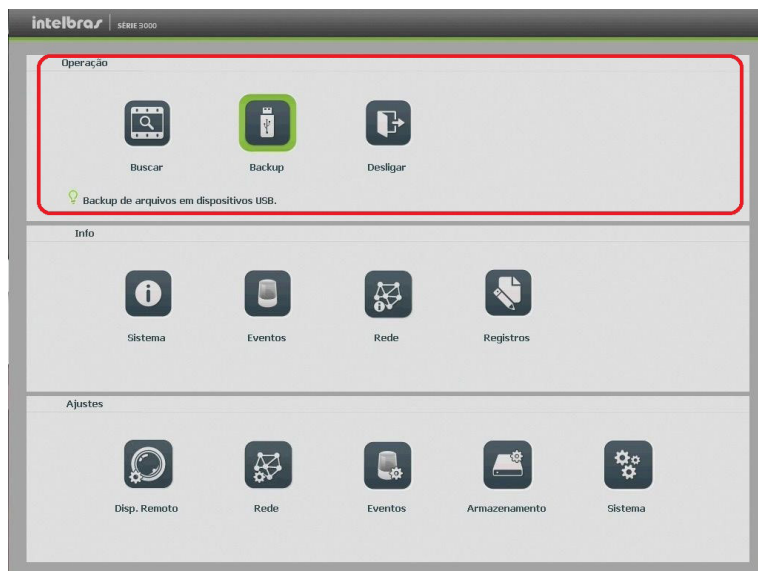

Menu principal>Operação

Buscar

O ícone *Buscar* permite acesso à tela de reprodução e busca de gravações, vídeo e foto. Para mais informações consulte o item *Buscar* do 5.5. *Menu Auxiliar*, mencionado anteriormente.

Backup

Esta opção detecta e exibe as informações sobre os dispositivos de backup conectados ao NVR. Para o perfeito funcionamento desta função o dispositivo de backup deverá estar formatado no sistema de arquivos FAT32. A formatação pode ser feita pelo menu de backup, após realizar a detecção do dispositivo USB (Buscar).

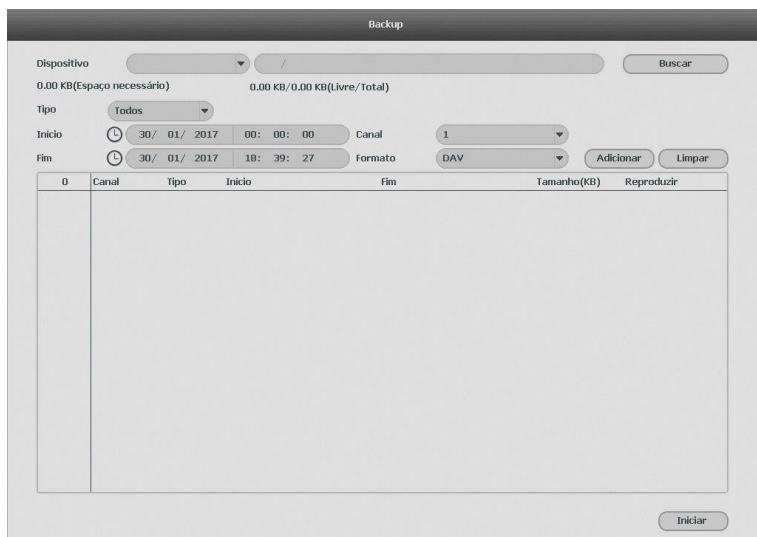

Backup

Para iniciar um backup, primeiro selecione somente um dispositivo de backup. Em seguida, selecione o tipo de gravação, o canal, a hora de início e a hora de término da gravação do arquivo. Clique no botão *Adicionar*. O sistema irá iniciar a busca. Todos os arquivos correspondentes serão listados, e o tamanho de cada um destes será informado.

O sistema irá gerar backups somente dos arquivos contendo a marcação antes do número do canal.

Clique no botão *Iniciar* para gerar backups dos arquivos selecionados. Será exibida uma barra de progresso como referência. Ao mesmo tempo, o botão *Iniciar* se tornará o botão *Parar*, caso seja necessário interromper o backup. A barra de progresso poderá ser visualizada na parte inferior esquerda da tela. Quando o sistema completar o backup, será exibida uma caixa de diálogo indicando que o backup foi realizado com sucesso.

É possível realizar o backup de vídeo nos formatos *.avi*, *.dav* e *.asf*.

O formato do nome do arquivo é: número do canal - tipo de gravação - dia - mês - ano - hora - minuto - segundo, veja a imagem a seguir:



Nome do arquivo

Obs.: para a visualização dos arquivos de backup gerados em seu computador, instale o Intelbras Media Player disponível em nosso site www.intelbras.com.br. Se o nosso Media Player já estiver instalado, verifique se a versão instalada é a mesma encontrada no site. Caso não seja, desinstale o software antigo e instale o mais atual. Após a busca dos arquivos para backup, será habilitado o botão de reprodução de vídeo. Só será possível reproduzir arquivos de vídeo gravação.

Desligar

Ao clicar no ícone *Desligar*, uma tela com as seguintes opções será exibida:

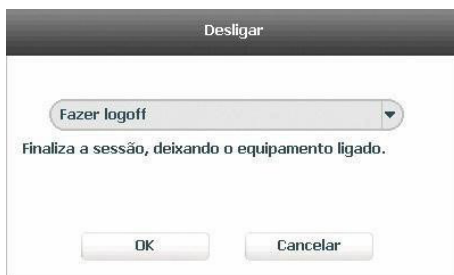

Desligar

Ao clicar na seta ▼ as seguintes opções serão exibidas:



Desligar

Selecione a opção *Desligar* para proceder com o desligamento do equipamento.

7.2. Info

Dentro do menu *Principal*, acesse os ícones da função *Info*. Dentro da função podemos realizar o acesso às informações do *Sistema*, *Eventos*, *Rede* e de *Registros*, conforme será exibido a seguir:

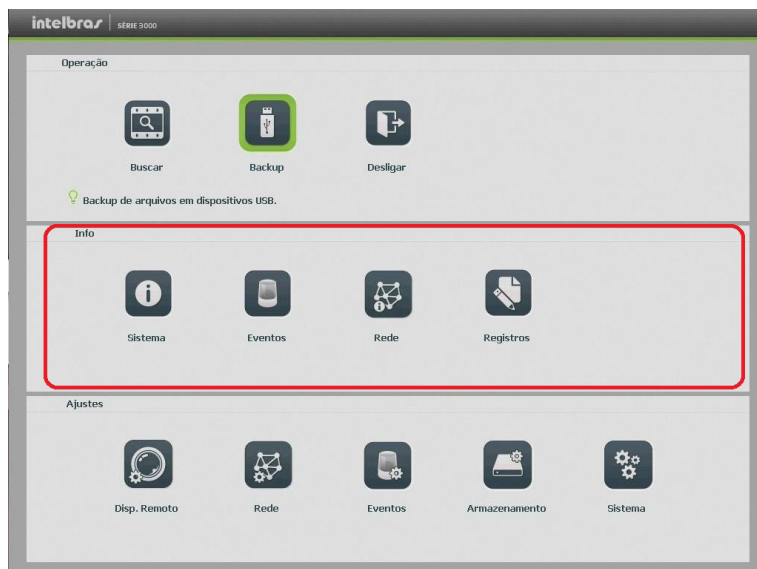

Menu principal>Info

Sistema

Seu acesso nos permite a apresentação das informações relacionadas ao sistema, tais como: *Info HD*, *Info gravação*, *Estimativa*, *BPS* e *Versão*.

Info HD

Contém informações referentes ao HD instalado no equipamento. Entre as informações relacionadas ao HD podemos referenciar a quantidade, o modelo, o tipo, a capacidade e o espaço livre, o modo de operação (Leitura/Gravação, Somente leitura), os status e os atributos do HD.

HD	Modelo	Tipo	Esp. Livre/Total	Status	S.M.A.R.T
-	Todos		7.25 TB / 7.27 TB		
1*	SATA-1	Leit./Grav.	7.25 TB / 7.27 TB	Regular	

Info HD

Info gravação

Contém informações referentes aos períodos de gravações relacionados ao HD instalado no equipamento.

HD	Modelo	Início	Fim
Todos			
1*	SATA-1	23/01/2017 22:46:10	30/01/2017 19:03:08
	SATA-1	23/01/2017 22:46:10	23/01/2017 23:06:21
	SATA-1	25/01/2017 19:32:28	27/01/2017 03:26:08
	SATA-1	30/01/2017 18:42:20	30/01/2017 19:03:08

Info gravação

Estimativa

A estimativa é uma ferramenta que auxilia no cálculo referente à capacidade do HD e o tempo de gravação suportado por este (sem que as gravações necessitem ser apagadas ou sobrepostas). O cálculo leva em conta as configurações das câmeras selecionadas.

Obs.: a estimativa serve apenas como referência.

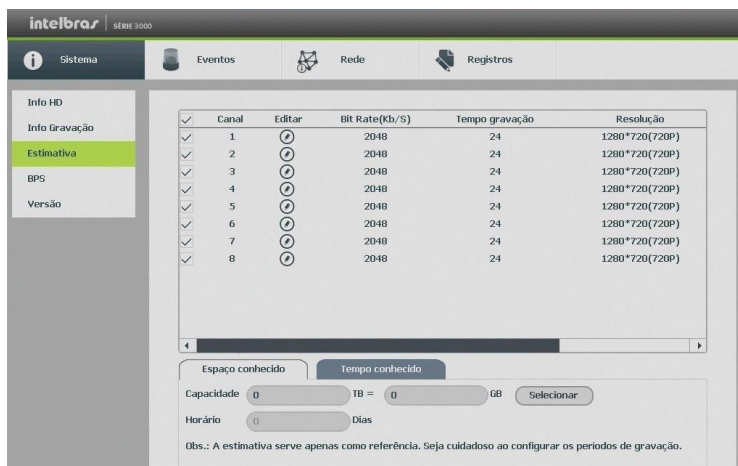

Canal	Editar	Bit Rate(Kb/S)	Tempo gravação	Resolução
✓ 1	⊙	2048	24	1280*720(720P)
✓ 2	⊙	2048	24	1280*720(720P)
✓ 3	⊙	2048	24	1280*720(720P)
✓ 4	⊙	2048	24	1280*720(720P)
✓ 5	⊙	2048	24	1280*720(720P)
✓ 6	⊙	2048	24	1280*720(720P)
✓ 7	⊙	2048	24	1280*720(720P)
✓ 8	⊙	2048	24	1280*720(720P)

Estimativa

- » **Espaço conhecido:** informar a capacidade em TB/GB ou selecionar a capacidade do HD através do botão. O resultado será a quantidade de dias para preencher essa capacidade.
- » **Tempo conhecido:** informar a quantidade de dias de gravação e verificar o espaço necessário.
- » **Editar configurações:** o cálculo leva em conta as configurações de câmera que estão sendo utilizadas no momento, para simular diferentes configurações de câmeras, clique no ícone ⊙. Será possível editar a resolução, taxa de frame, Bit rate e o tempo de gravação por dia:



Editar configurações das câmeras

BPS

Conforme denominação da sigla BPS (Bits por Segundos) será informada a taxa de transferência de bits das câmeras associadas a cada canal. Além da taxa, serão apresentadas também as informações de resolução de cada canal, sendo que serão listados apenas os canais atribuídos com câmeras.

Importante: as informações referentes ao kb/s devem estar de acordo com as configurações da taxa de bit do ajuste de encoder dos dispositivos remotos (*Ajuste>Disp. remoto>Áudio/Vídeo>Encoder*).

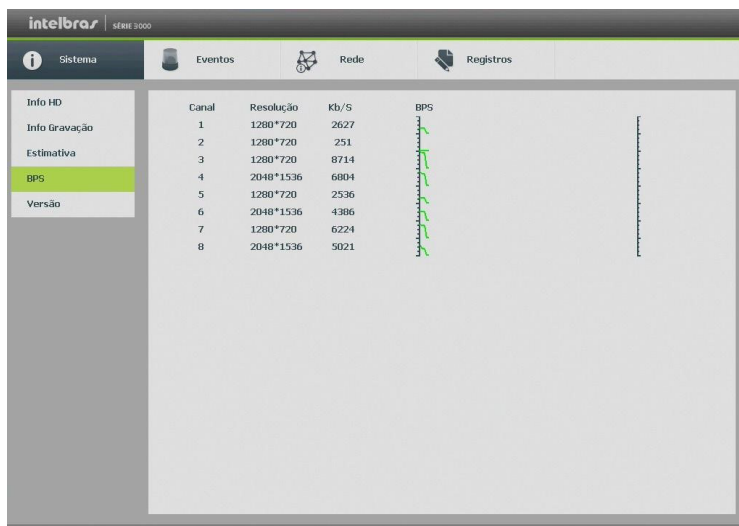

BPS

Versão

Serão apresentadas as informações pertinentes à configuração e às versões do equipamento.

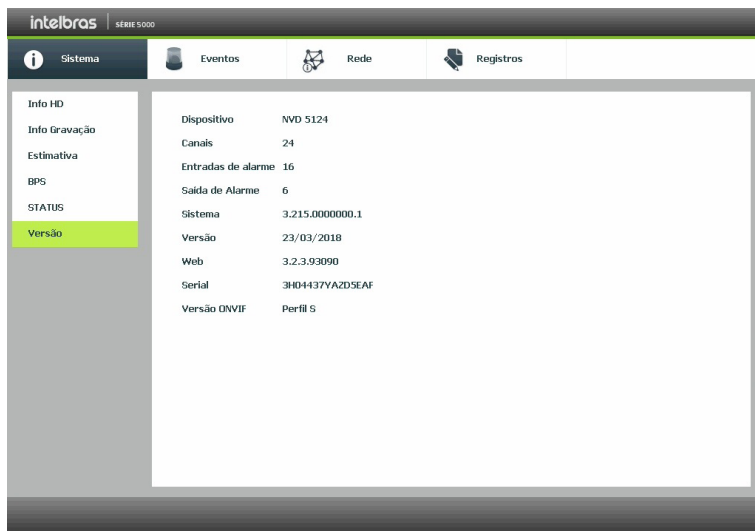

Versão

Eventos

Eventos

O acesso ao ícone de eventos nos permite a visualização do status dos alarmes. Os alarmes estão relacionados e separados por tabela, sendo uma tabela para os alarmes do dispositivo (equipamento) e outra para os alarmes do canal (câmeras).

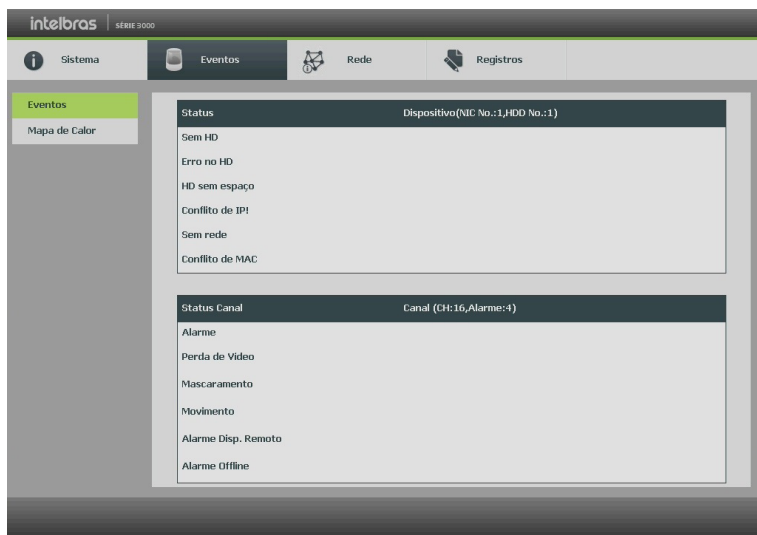

Eventos

Mapa de calor

Importante: apenas alguns modelos de NVR possuem suporte à função de *Mapa de calor*, verifique no datasheet do seu equipamento para confirmar a disponibilidade. Como esta funcionalidade apenas extrai da câmera os relatórios da análise do mapa realizada pela própria câmera, é necessário verificar se a câmera adicionada possui esta função.

O NVR apresenta relatório de mapa de calor.

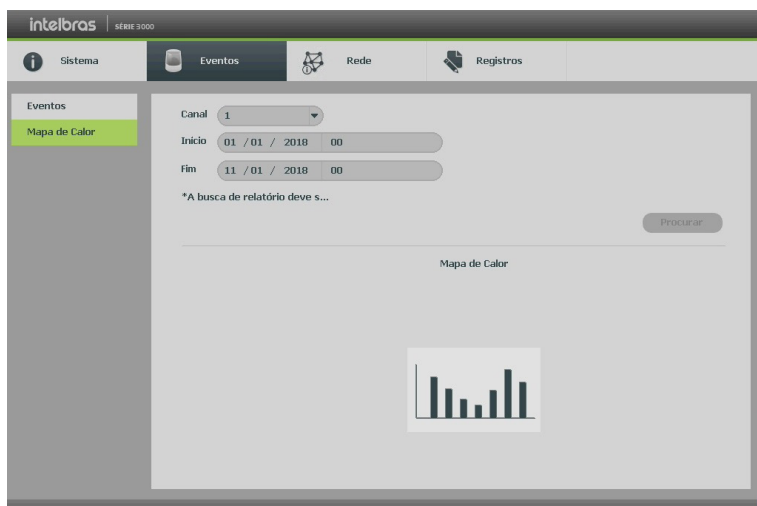

Interface mapa de calor

- » **Canal:** selecione o canal para exibir o relatório do mapa de calor.
- » **Início:** data inicial para pesquisar o relatório do mapa de calor.
- » **Fim:** data final para pesquisar o relatório do mapa de calor.
- » **Procurar:** procura relatório de mapa de calor conforme data ajustada.

Obs.: para visualização do relatório, deverá ser configurado para no máximo um mês de duração.

Rede

O acesso ao ícone de *Rede* nos permite a visualização das informações orientadas à configuração de rede. Entre as informações temos: *Usuário online*, *Status* e *Testes*.

Usuário online

Tem a finalidade de informar quais usuários estão conectados via web no presente momento. Através dele também podemos *Desconectar* ou *Bloquear por* um usuário logado via web.

- » **Desconectar:** selecione o usuário a ser desconectado e pressione o botão *Desconectar*.
- » **Bloquear por:** selecione o usuário a ser bloqueado, configure o tempo de bloqueio (em segundos) e pressione o botão *Bloquear por*.

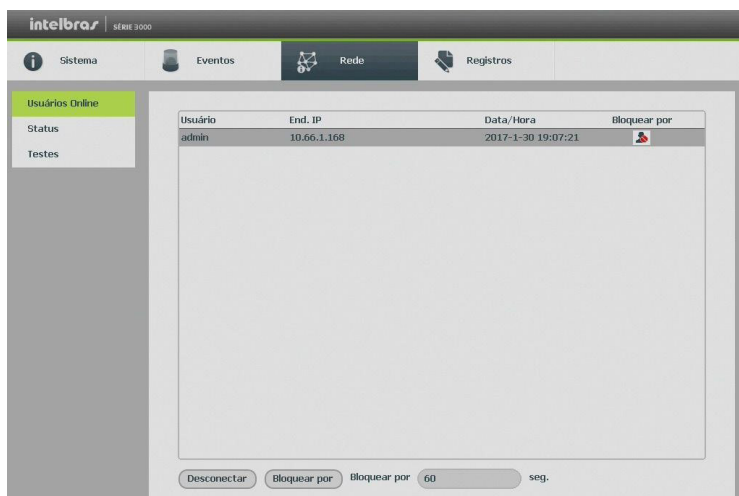

Usuários online

Status

Representa as informações de tráfego da rede *Ethernet*. Contém a taxa de bits enviados e recebidos da rede (LAN).

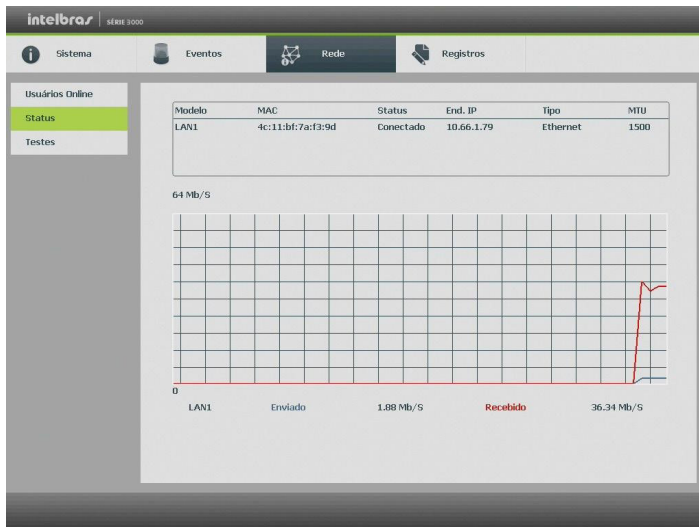

Os modelos de NVRs que possuem portas *PoE* terão o status referente a rede *PoE* exibido como LAN2.



Status

Testes

Podem ser realizados testes a fim de auxiliar o usuário a resolver os problemas relacionados à rede *TCP/IP* em que o equipamento está inserido.

- » **Análise ICMP (teste de ping):** para uma análise ICMP ou Ping, de modo a avaliar o tempo médio de envio e perda de pacotes, basta informar um IP no campo *Destino* e pressionar o botão *Teste*. O campo *Resultado* deve aparecer com as informações da análise.
- » **Análise de rede (backup de análise de rede):** para realizar uma análise completa dos dados e pacotes que são trocados entre o equipamento e os demais dispositivos de rede, será necessário estar com um dispositivo USB conectado.
 1. Selecione o dispositivo e o local onde serão salvas as análises de rede;
 2. No campo *Backup* pressione o ícone  na configuração de LAN em que se deseja realizar a análise;
 3. Após pressionado, o equipamento iniciará a captura de pacote;
 4. Para parar basta pressionar o botão .
 5. A análise será armazenada no dispositivo USB com formato *.pcap*;
 6. Realize a análise do pacote através de software analisador de rede, exemplo: *Wireshark*®.

Teste de ping

Destino: Teste

Resultado

Backup de análise de rede

Dispositivo: Atualizar

End.: Buscar

Nome	IP	Tamanho	Backup
LAN1	10.66.1.83	0KB	

Testes

Registros

Tem a finalidade de exibir todos os registros de operações e configurações realizadas no equipamento, conforme a imagem *Registros*. Para isso, siga o procedimento:

1. **Tipo:** escolha o tipo de registro, há dez opções: *Todos, Sistema, Configuração, Armazenamento, Alarme, Gravação, Conta, Limpar, Buscar e Conexão*;
2. **Início:** indique a data e hora desejada;
3. **Fim:** indique a data e hora desejada;
4. Clique em *Procurar* para realizar a busca dos registros desejados;
5. Clique em *Limpar* para limpar todos os registros;
6. Clique em *Backup* para copiar o log dos registros em um dispositivo USB.

Início: 30/ 01/ 2017 00: 00: 00

Fim: 31/ 01/ 2017 00: 00: 00

Tipo: Todos Procurar

Id	Horário	Eventos
90	30-01-2017 18:36:04	Iniciado com flag [0x00]
91	30-01-2017 18:36:04	Desligado em [30/01/17 18:34:59]
92	30-01-2017 18:35:04	Configuração alterada:Tela
93	30-01-2017 18:35:04	Usuário conectado<admin>
94	30-01-2017 18:27:05	Configuração alterada:Pergunta secreta
95	30-01-2017 18:27:05	Configuração alterada:Pergunta secreta
96	30-01-2017 18:27:05	Configuração alterada:Pergunta secreta
97	30-01-2017 18:27:05	Total de HD<1>, HD em operação<1>
98	30-01-2017 18:27:05	<Rede Ausente : 1>
99	30-01-2017 18:27:05	Iniciado com flag [0x01]
100	30-01-2017 18:27:05	Desligado em [30/01/17 18:24:20]

Pág. Anterior Pág. Abaixo 1/2(Atual/Total) Ir para 1 Página(s) Backup Limpar

Registros

7.3. Ajustes

No menu *Principal*, acesse os ícones da função *Ajustes*. Dentro da função é possível realizar as principais configurações do dispositivo como adicionar câmeras, configurar ações em eventos, configurar o armazenamento do sistema entre outras configurações básicas.

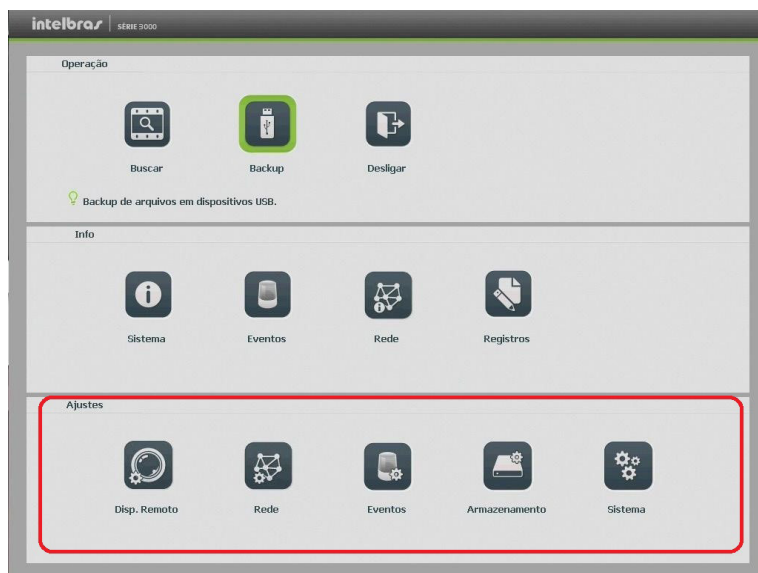

Ajustes

Disp. remoto

O ícone de ajustes do *Disp. remoto* nos permite acesso às configurações de qualidade e resolução de imagens, além das demais configurações disponíveis de cada dispositivo remoto conectado ao NVR. Entre as configurações temos: *Dispositivos*, *Câmera*, *Áudio/Vídeo* e *Nome do canal*.

Dispositivos

Este submenu nos permite adicionar, atualizar e exibir informações pertinentes à configuração do sistema das câmeras.

» Ad. dispositivo

Menu semelhante ao *Menu auxiliar*>*Ad. dispositivo*. Consulte o item *Disp. remoto* deste manual.

» Info disp. remoto

1. Acesse a função *Info Disp. remoto*;
2. Serão apresentadas as informações de cada dispositivo:
 - » **Canal:** informa o número do canal associado ao dispositivo.
 - » **Status:** informa se o dispositivo remoto está ativo (cor verde) ou inativo (cor vermelha).
 - » **End. IP:** informa o endereço IP de cada dispositivo remoto associado ao canal.
 - » **Deteção de vídeo:** informa se existe alguma deteção de movimento no canal.
 - » **Alarme cam. IP:** informa se no momento está ocorrendo um acionamento de alarme na câmera IP.
 - » **Nome do canal:** informa o nome associado ao canal pelo dispositivo remoto.

Obs.: as funções Deteção de vídeo e Alarme cam. IP só funcionam com câmeras que se comunicam com o NVR através do protocolo Intelbras-1.

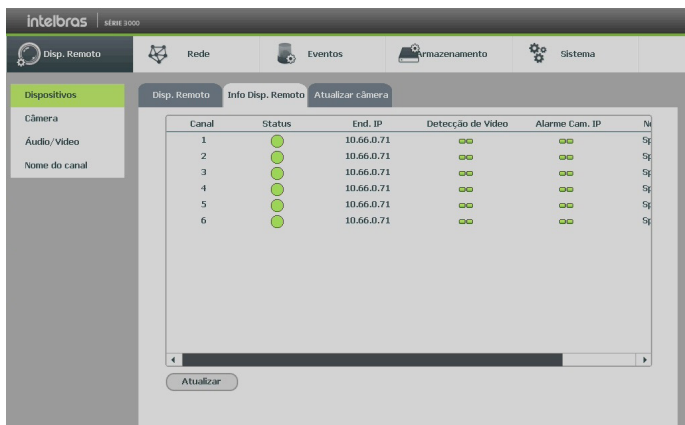

Info disp. remoto

» **Atualizar câmera**

1. Acesse a função *Atualizar câmera*;
2. Nela é possível atualizar o firmware das câmeras que estão conectadas ao NVR;
3. Com um dispositivo USB conectado ao NVR e com as versões das câmeras desejadas, selecione-o no campo *Arquivo de atualização*, clicando duas vezes com o botão esquerdo do mouse no arquivo de atualização;
4. Selecione a câmera que será atualizada;
5. Pressione o botão *Atualizar*.

Caso a operação seja executada de forma correta, será possível acompanhar seu status na guia *Status de atualização*.

Obs.: » *Função disponível somente para câmeras que se comunicam com o NVR através do protocolo Intelbras-1.*

» *Priorize atualizar as câmeras IPs diretamente pela sua própria interface web, evitando assim a perda de comunicação e problemas no processo de atualização.*

Atenção: caso o arquivo de atualização corrompa, seja por um problema no dispositivo *USB* ou na comunicação via rede, a câmera poderá ficar inoperante.

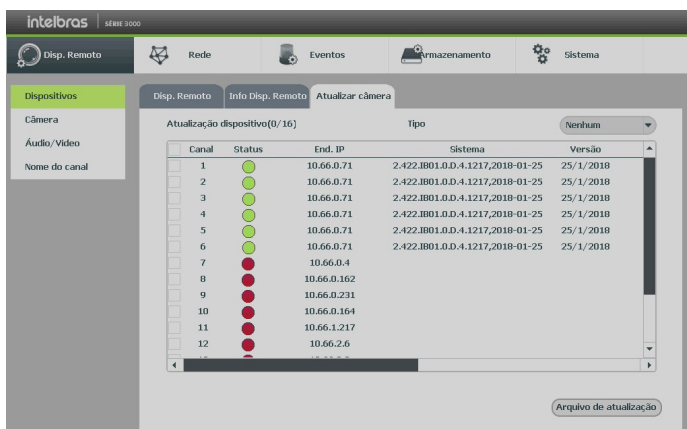

Atualizar câmera

Câmera

Permite ao administrador visualizar e configurar informações e parâmetros de vídeo do dispositivo remoto conectado ao NVR. Consultar o tópico *Câmera*, em *Menu auxiliar>Câmera*, ver item *Câmera*.

Áudio/vídeo

O ajuste *Áudio/Vídeo* inclui as seguintes funções: *Encoder*, *Foto*, *Sobrepôr*. A seguir explicaremos cada função.

» Encoder

Os ajustes no encoder incluem os itens a seguir:

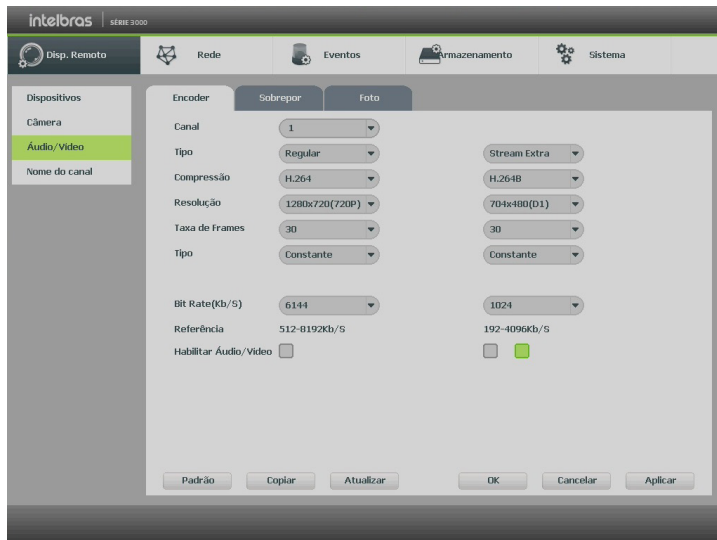

Encoder

Obs.: é importante salientar que os parâmetros que serão exibidos nesta tela dependem da correta comunicação da câmera com o NVR, pois as informações são providas pela câmera IP. A alteração das configurações de encoder do dispositivo remoto funcionará somente através do protocolo Intelbras-1.

- » **Canal:** selecione o canal desejado. Só será possível se ele estiver conectado a um dispositivo.
- » **Tipo:** selecione o tipo de gravação a ser configurado (*Regular*, *DM* ou *Alarme*). Algumas câmeras possuem configurações diferentes de resolução e bit rate para cada tipo de gravação. Neste campo é possível configurar tal função caso a câmera tenha esta facilidade.
- » **Compressão:** neste campo são apresentadas as compressões disponíveis na câmera para compressão da imagem.
Obs.: conferir o datasheet do seu modelo de NVR quais métodos de compressão são suportados.
- » **Resolução:** neste campo será informada a resolução da imagem que está sendo transmitida pela câmera.
- » **Taxa de frames:** a taxa de frames é diretamente relacionada com a resolução da câmera. Para informações sobre quantos frames por canal o equipamento suporta, consulte o datasheet do modelo do seu NVR.
Obs.: » As resoluções podem variar conforme a capacidade da câmera conectada.
» As resoluções apresentadas versus frames podem variar conforme o número de canais conectados ao dispositivo.
- » **Tipo:** o sistema suporta dois tipos, *Constante* e *Variável*, no tipo variável o NVR gravará somente as alterações entre um quadro e outro.
- » **Qualidade:** em uma escala de 1 a 6, o valor mais alto possui maior qualidade na captura e quantidade de detalhes na imagem.
- » **Bit rate (kb/s):** defina o valor da taxa de bit que será utilizada naquele canal, para que a câmera transmita as imagens para o NVR.
- » **Referência:** exibe as taxas de bit que o encoder consegue comprimir, de acordo com as características da câmera definidas em *Resolução*, *Taxa de frames* e *Tipo (constante ou variável)*.

A função *Bit rate* (kb/s) tem como objetivo limitar a sua transmissão. Caso possua internet com largura de banda limitada, poderá utilizar essa opção para ajustar a transmissão dos dados do seu NVR à sua largura de banda, minimizando assim, problemas na visualização das imagens do seu NVR. Em redes com largura de banda muito limitada, é recomendada a redução da taxa de frames por canal e a utilização do tipo de Taxa de bit como *Variável*.

Obs.: a alteração do item *Bit rate* (kb/s) e a Taxa de frames no stream principal irá alterar também a qualidade das imagens que serão gravadas a partir do momento que a alteração for salva, para adequar a transmissão de dados à sua rede sem perder qualidade nas gravações utilize o stream extra, quando for visualizar remotamente o seu NVR.

Recomendamos utilizar o botão *Copiar* apenas nas câmeras com mesmas características, pois a cópia influencia em alterações de configurações do tipo *Bit rate*, *Taxa de frames*, entre outras, que podem variar de uma câmera para outra.

- » **Habilitar áudio/vídeo:** habilitar a transmissão de áudio e/ou vídeo das câmeras.
 - » **Stream extra:** stream secundário para transmissão via rede ou gravação remota. Ao selecionar esse stream durante a visualização remota, a imagem transmitida respeitará a configuração do stream secundário. Utilize este item caso queira otimizar a transmissão sem sobrecarregar a sua rede.
- » **Foto**

A linha de NVRs Intelbras possui a opção *Captura de imagens*, permitindo que sejam capturadas imagens com intervalos pré-definidos e ativados de acordo com um tipo de captura selecionado.

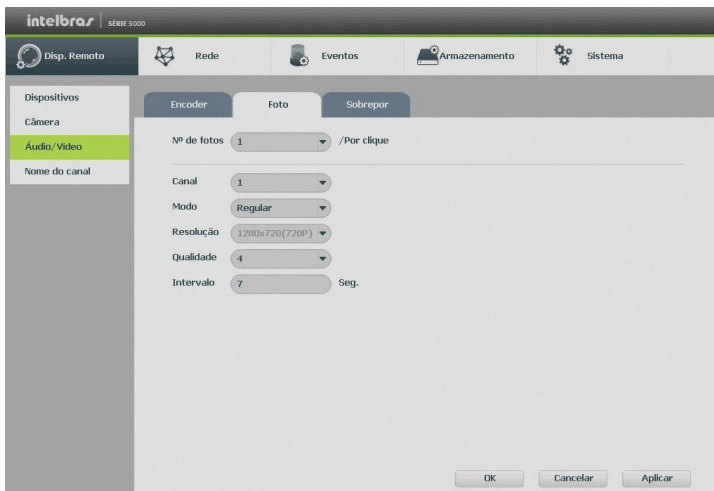

Foto

- » **Nº de fotos:** indica a quantidade de fotos por clique, durante a captura de fotos.
- » **Canal:** indica o canal que deseja ajustar foto.
- » **Modo:** a captura de imagem pode ser ativada por *Regular* e *Deteção de movimento/Alarme*.
- » **Resolução:** compatível com as características do dispositivo remoto.
- » **Qualidade:** há 6 níveis disponíveis, sendo que o nível 6 é o de melhor qualidade.
- » **Intervalo:** define o intervalo em que serão capturadas as imagens, conforme especificação da câmera para cada canal. O intervalo de tempo está totalmente interligado aos tempos pré-fixados na câmera, não sendo considerado o tempo personalizado da mesma.

Obs.: para configuração de captura de fotos, é necessário habilitar a gravação de fotos em Menu auxiliar>Manual>Gravação, configurar o agendamento de foto de acordo com o tipo de evento em Menu principal>Ajustes>Armazenamento>Agenda>Foto. Quando for evento do tipo DM/Alarme, será necessário habilitar também Foto e ajustar o canal a ser gravado em Menu principal>Ajustes>Eventos>Detectar>Movimento para o tipo DM e Menu principal>Ajustes>Eventos>Alarme para tipo Alarme. Consulte as seções Detectar e Alarme para mais opções. A captura de imagem só pode ser utilizada através do protocolo Intelbras-1.

» Sobrepor

Os ajustes no *Sobrepor* incluem os itens a seguir:

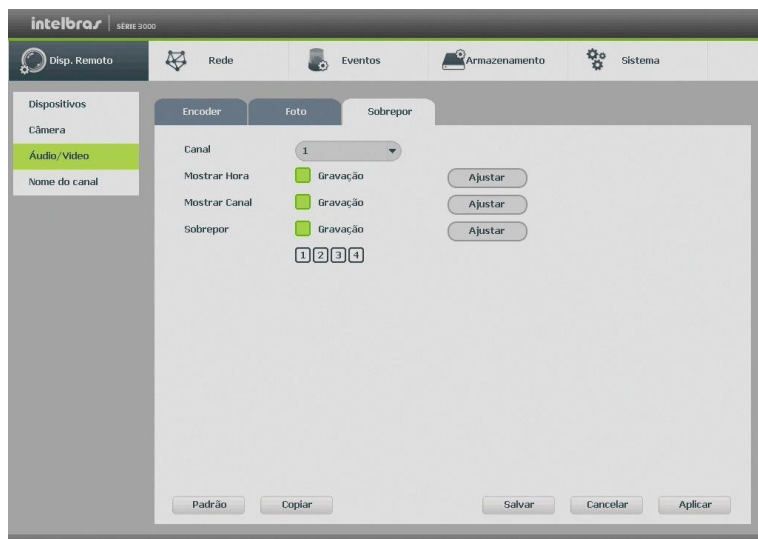

Sobrepor

- » **Canal:** selecione o canal desejado.
- » **Mostrar hora:** habilite esta função e clique em *Salvar* para que a Data e Hora (exibidas no canto superior direito da tela) apareçam nas gravações. Esta opção também permite alterar nas gravações o local de exibição da *Data e Hora*.
- » **Mostrar canal:** habilite esta função e clique em *Salvar* para que o nome do canal (exibido no canto inferior esquerdo da tela) apareça nas gravações. Esta opção também permite alterar nas gravações o local de exibição do nome do canal. Clique em *Ajustar*. Em seguida, clique sobre eles e arraste-os até o local de sua preferência.
- » **Sobrepor:** a linha de NVRs Intelbras possui a opção de mascaramento de área, permitindo inserir até 4 máscaras por canal para o modo de visualização local e para as gravações. A utilização das máscaras só se dá quando o protocolo de comunicação entre NVR e câmera for o Intelbras-1.

Selecione a opção *Gravação* para mascarar a área nas gravações das imagens e no monitor local, em seguida, defina o número de máscaras. Ao selecionar o mascaramento de área na gravação, o monitor local também terá a máscara. Clique em *Ajustar* para ajustar as máscaras na tela.

Clique sobre a máscara e arraste-a até o local desejado. Ajuste seu tamanho clicando sobre a borda e arrastando-a de acordo com a sua necessidade.

- » **Títulos:** habilite esta função e clique em *Salvar* para inserir títulos ao canal (exibidos no canto inferior direito da tela) e este apareça nas gravações. Esta opção também permite alterar nas gravações o local de exibição dos títulos. Clique em *Ajustar*. Em seguida, clique sobre eles e arraste-os até o local de sua preferência. Até 5 títulos podem ser inseridos.

Obs.: alguns modelos de NVR não possuem a função Títulos. Verifique no menu do seu NVR se esta facilidade está disponível.

Importante: esta função é totalmente compatível quando utilizado o protocolo *Intelbras-1*; para câmeras que se comunicam com o NVR utilizando diferentes protocolos, não garantimos o perfeito funcionamento, pois não temos controle sobre software de terceiros.

Nome do canal

Utilize este item quando desejar trocar o nome dos canais. É importante verificar que nesta função será possível alterar o nome do canal *Local* e *Remoto*. É necessário reiniciar os softwares de controle (Sistema Inteligente de Monitoramento) para que as modificações tenham efeito.

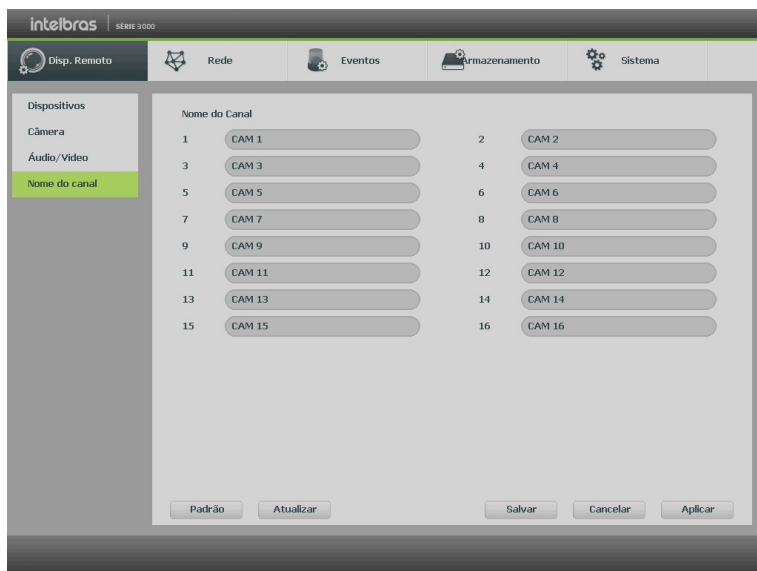

Nome do canal

Obs.: garantimos o pleno funcionamento desta facilidade em câmeras que utilizam o protocolo Intelbras-1 para se comunicar com o NVR. A quantidade de caracteres que podem ser configurados neste campo é limitada pela própria câmera. Verifique no manual da câmera para realizar a correta configuração. NVRs conectados com alguns modelos de gravadores podem apresentar perdas no nome das câmeras conectadas a esses gravadores.

Rede

O ícone de ajustes de *Rede* nos permite acesso às configurações de interface de rede do equipamento. Entre as configurações de rede é permitido configurar conforme a capacidade do seu modelo de NVR: *TCP/IP, Portas, DDNS, Filtro IP, E-mail, Parâmetros FTP, SNMP, Intelbras Cloud e Protocolo 801.2X*. Os modelos com portas *PoE* também possuem a configuração de rede *PoE* disponível no menu.

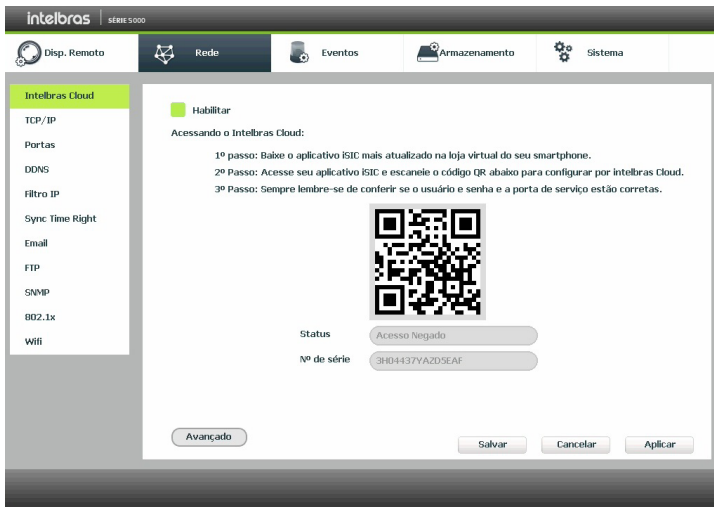

Intelbras Cloud

- » **Habilitar:** marcar para habilitar ou desmarcar para desabilitar a função *Intelbras Cloud*.

Obs.: caso não seja possível habilitar a função, verifique se aceitou os Termos e condições em Sistema>Termos e Condições.

- » **Status:** este item exibe o status do serviço.

- » **Nº de série ou ID:** este item exibe o número de série do dispositivo.

- » **QR code:** leia este código utilizando o aplicativo iSIC para acessar o seu dispositivo através do serviço *Intelbras Cloud*.

Para acessar o NVR via Intelbras Cloud pode-se utilizar os aplicativos iSIC Lite e iSIC 6, e o software para desktop SIM Next. Para mais informações consulte os manuais dos softwares no site www.intelbras.com.br.

TCP/IP

Para configurar a rede do NVR, acesse o submenu *TCP/IP*.

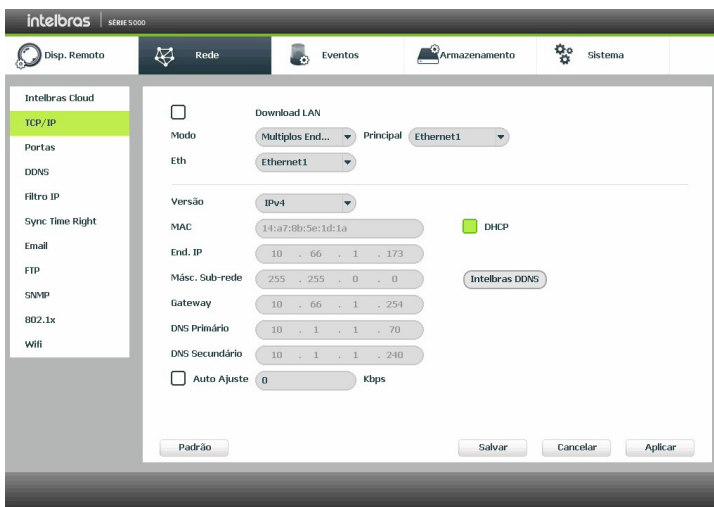

Rede

- » **Versão:** selecione qual protocolo de rede será utilizado, *IPv4* ou *IPv6*.
- » **Download LAN:** quando habilitado, o sistema prioriza o download de dados em relação às outras funções de rede.
- » **MAC:** sistema apresenta o endereço MAC do NVR.
- » **DHCP:** marcar para ativar, ou desmarcar para desativar a opção de DHCP. A ativação é possível somente em redes que possuam um servidor *DHCP*. Com o DHCP ativado, as configurações de rede serão realizadas de forma dinâmica, ou seja, configuradas automaticamente. Com o DHCP desativado, as configurações de rede devem ser feitas pelo usuário, e os campos seguintes poderão ser editados:
 - » **End. IP.**
 - » **Máscara de Sub-rede.**
 - » **Gateway.**
 - » **DNS Primário.**
 - » **DNS Secundário.**
- » **DNS primário e secundário:** DNS ou Domain Name System consiste em um serviço onde são armazenadas ligações entre endereços IP e domínios. Quando se pede ao seu navegador cliente de e-mail, cliente de FTP, ou qualquer outro aplicativo para chamar um determinado domínio, automaticamente ele utiliza o servidor *DNS* configurado e encontra o respectivo endereço IP da máquina que fornece o serviço requisitado, possibilitando utilizar determinados serviços usando nomes, em vez de endereço IP.

Caso o DNS não seja configurado corretamente, os serviços de e-mail, *DDNS* e *NTP* funcionarão apenas com o endereço IP dos seus respectivos servidores, não sendo possível utilizar os nomes dos domínios *DNS*.

Para verificar qual endereço de servidor *DNS* utilizar, utilize um computador conectado à rede do NVR e siga o procedimento:

1. Clique em *Iniciar>Executar*, digite *cmd* e clique na tecla *Enter*;
2. A tela de *Prompt de comando* abrirá. Digite *ipconfig /all* e copie o número IP do servidor *DNS*, conforme imagem a seguir:

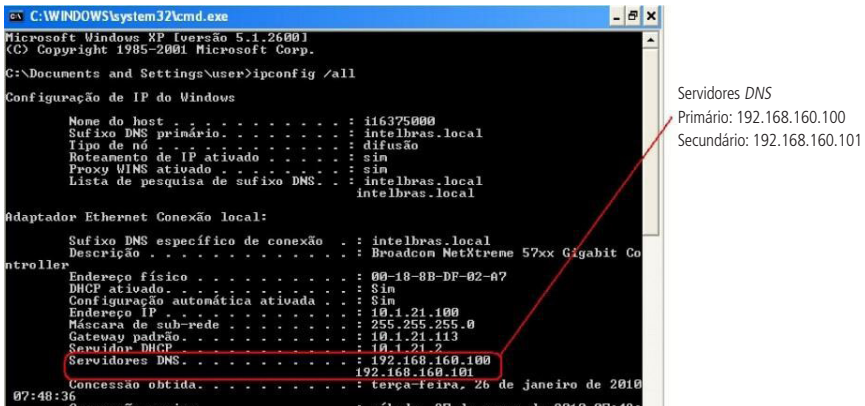

- » **Autoajuste:** quando habilitado, define um limite controle de banda para o NVR. O limite máximo é de 4096 Kbps.

Atenção: não habilitar função com o *Autoajuste* com o limite em zero Kbps, desta forma o NVR fica incapacitado de transmitir imagens via rede.

Para os NVRs que possuem duas portas Ethernet, haverá na tela um check-box com a opção de ativar a segunda porta. No NVD 7132, caso a segunda porta esteja ativada, a função de obter IP por DHCP será desabilitada. A placa de rede é única e haverá apenas um endereço MAC.

Atenção: colocar duas conexões RJ45 na mesma rede pode causar instabilidades.

Portas

Clique no item *Portas* para acessar a interface de configuração de portas.

A interface *Portas* é exibida conforme a imagem a seguir:

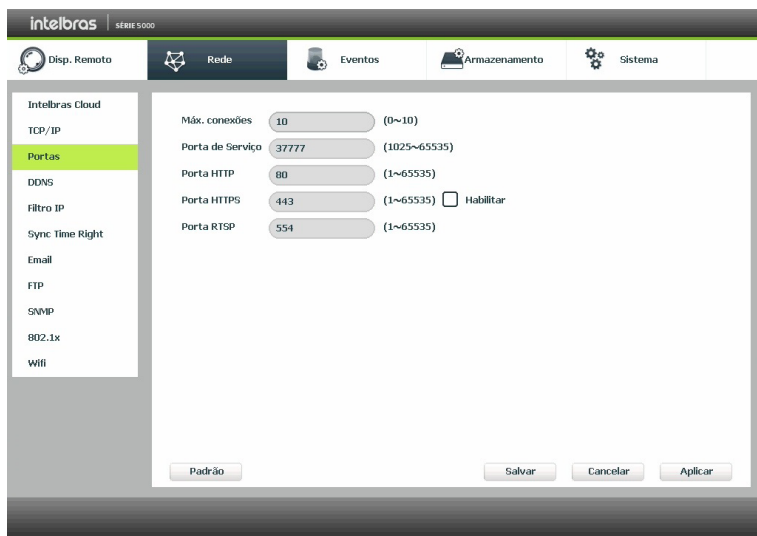

Portas

- » **Máx. conexões:** 10 conexões, este número refere-se à quantidade de usuários que podem se logar simultaneamente no sistema. Quanto maior for o número de câmeras sendo visualizadas simultaneamente através de software web, maior será a ocupação da rede, podendo gerar lentidão na visualização.
- » **Porta de serviço:** o padrão é 37777. Utilizada para o envio das imagens e autenticação de senha do NVR.
- » **Porta HTTP:** o padrão é 80. Utilizada para acesso via navegador Internet Explorer®.
- » **Porta HTTPS:** o padrão é 443. Selecione o checkbox *Habilitar* para ativar a porta HTTPS, e assim, possibilitar o acesso ao NVR via web usando este protocolo.
- » **Porta RTSP:** o padrão é 554.

Atenção: » O acesso via RTSP é feito através do link: `<rtsp://user:senha@ip:porta/cam/realmonitor?channel=NUMERO_DO_CANAL&subtype=0&unicast=true>`.

- » Para acessos RSTP, não utilize senhas com caracteres especiais (@, &, %, \$, etc) no final, pois haverá conflitos com o endereço.
-

DDNS

Clique no item *DDNS* para acessar a interface de configuração dele nas configurações de rede. A interface *DDNS* é exibida conforme a imagem a seguir:

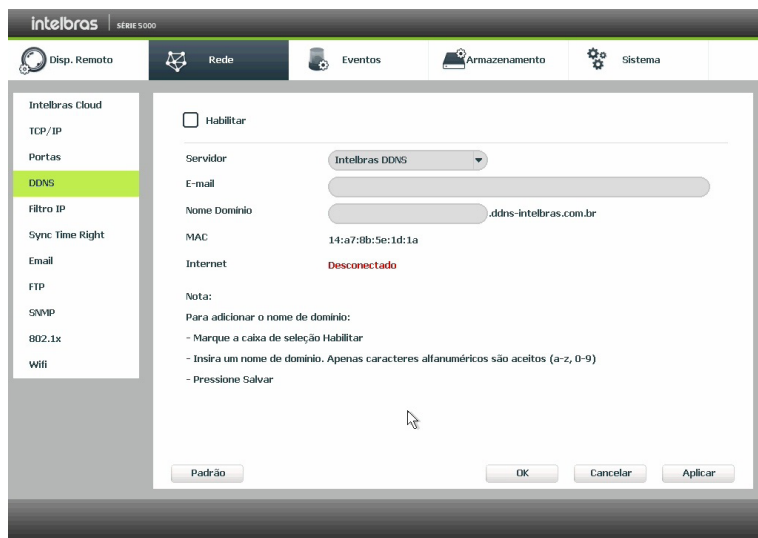

DDNS

- » **Habilitar:** selecione o check-box para habilitar a função.
Obs.: caso não seja possível habilitar a função, verifique se aceitou os Termos e condições em Sistema>Termos e condições.
- » **Servidor:** há três opções de servidor, *Intelbras DDNS*, *No-IP®* e *DynDNS®*.
- » **End. servidor:** para *No-IP®* e *DynDNS®* mantenha o padrão de fábrica.
- » **Nome domínio:** insira o nome de domínio criado junto ao provedor de serviço *DDNS*.
- » **Usuário:** insira o nome de usuário criado junto ao provedor de serviço *DDNS*.
- » **Senha:** insira a senha criada junto ao provedor de serviço *DDNS*.
- » **Atualizar período:** insira o período ao qual deseja atualizar o NVR com o servidor *DDNS*, o mínimo é 300 segundos (5 minutos). Exemplo: a cada 300 segundos o seu NVR irá atualizar o Ethernet do dispositivo.

Selecione o ícone à frente de *Habilitar* para ativar o servidor *DDNS* configurado.

Após verificar que sua conexão com o servidor *DDNS* está funcionando corretamente aumente o período de atualização, para não sobrecarregar o servidor com requisições.

» DDNS-Intelbras

Selecione o servidor *Intelbras DDNS* para configurar um nome de domínio.

- » **Habilitar:** habilite ou desabilite o serviço de *DDNS*.
- » **Servidor:** nome do servidor *Intelbras-DDNS*.
- » **E-mail:** insira o seu endereço de e-mail. O servidor *DDNS Intelbras* irá enviar um e-mail neste endereço para ativação do seu nome de domínio.
- » **Nome de domínio:** insira um nome de domínio a sua escolha.
- » **MAC:** sistema apresenta o endereço *MAC* do NVR.
- » **Internet:** sistema exibe o status do serviço *DDNS*.

Clique em *OK* para criar o seu nome de domínio.

A seguir estão listadas as possíveis respostas do servidor *DDNS Intelbras*.

- » **Nome de domínio criado com sucesso:** mensagem exibida quando o nome de domínio foi criado no servidor *DDNS Intelbras*.
- » **Nome do domínio alterado com sucesso:** mensagem exibida quando o nome de domínio é alterado corretamente.
- » **Por favor, insira seu e-mail corretamente:** mensagem exibida quando o endereço de e-mail foi preenchido incorretamente.
- » **Desconectado: falha de comunicação, por favor, tente novamente:** mensagem exibida quando o NVR não está conectado à internet ou o serviço de internet falhou no momento da comunicação.
- » **Desconectado: este nome de domínio já está em uso, por favor, tente novamente!:** mensagem exibida quando o nome de domínio escolhido já está cadastrado no servidor *DDNS Intelbras*. Preencha o campo *Nome de domínio* com outro nome e clique em *OK*.
- » **Nome de domínio inválido, por favor, preencha apenas com caracteres alfanuméricos (a-z, 0-9):** mensagem exibida quando o nome escolhido é inválido (ex.: Intelbras, FTP, www, etc.). Preencha o campo *Nome de domínio* com outro nome e clique em *OK*.

Após criar o nome de domínio, o servidor *DDNS Intelbras* enviará um e-mail para ativação. Acesse sua conta de e-mail utilizada para criação do nome de domínio e siga as instruções descritas no e-mail.

Para ativação do nome de domínio por tempo indeterminado, é necessário acessar o link enviado pelo servidor *DDNS Intelbras* e cadastrar algumas informações.

intelbras | DNS dinâmico

Nome completo:

Data de nascimento: Dia Mês Ano

Cargo:

Telefone:

Nome da empresa onde foi comprado o produto Intelbras:

Estado onde instalou o produto: Estado

Cidade onde instalou o produto: Cidade

Deseja receber Newsletter da Intelbras: Sim Não

Li e concordo com os [termos de uso](#) e [política de privacidade](#) do serviço.

Cadastro

- » **Nome completo:** insira o seu nome completo.
- » **Data de nascimento:** insira sua data de nascimento.
- » **Cargo:** insira seu cargo.
- » **Telefone:** insira seu telefone de contato com código de área.
- » **Nome da empresa onde foi comprado o produto Intelbras:** insira o nome da revendedora autorizada Intelbras onde foi adquirido o seu produto.
- » **Estado onde instalou o produto:** insira o estado onde o produto foi instalado.
- » **Cidade onde instalou o produto:** insira a cidade onde o produto foi instalado.
- » **Deseja receber newsletter da Intelbras:** selecione *Sim* ou *Não* para receber e-mails com as novidades da Intelbras.
- » **Li e concordo com os termos de uso e política de privacidade do serviço:** leia os termos de uso e política de privacidade. Habilite a caixa de seleção.
- » **Enviar:** finaliza o cadastro e ativa seu nome de domínio por tempo indeterminado.

Atenção: sempre que o IP do NVR for alterado, o sistema deve ser reiniciado.

Filtro IP

Clique no item *Filtro IP* para acessar a interface de configuração dos IPs que terão acesso ao NVR. Caso habilite essa opção, somente os IPs contidos na lista de IPs permitidos terão acesso ao NVR. A interface *Filtro IP* é exibida, conforme a imagem a seguir.

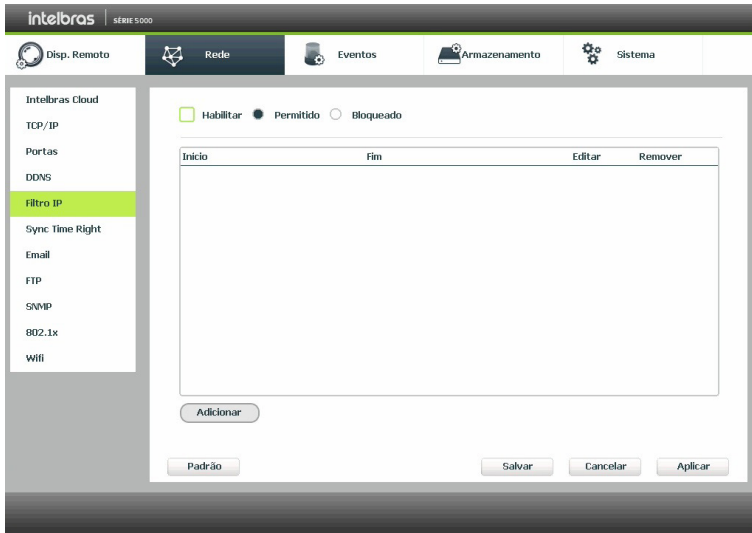

Filtro IP

- » **Exemplo de configuração:** em uma empresa há várias câmeras instaladas nas dependências do prédio, essas câmeras estão conectadas ao NVR e apenas o computador do chefe de segurança e o do presidente da empresa devem ter acesso ao NVR. Habilite a opção *Filtro IP* e inclua os IPs do computador do chefe de segurança e do presidente. Somente os dois terão acesso ao NVR.
- » **Habilitar:** habilita a regra que será utilizada, *Permitido* ou *Bloqueado*.
- » **Adicionar IP:** introduza o IP no campo correspondente e clique em *Ok*.
- » **Seção IP:** devem ser preenchidos os campos *Início* e *Fim* com a faixa de IP que deseja incluir na regra.
- » **MAC:** opção para aplicar a regra através do endereço MAC, ao invés do endereço IP. Introduza o endereço MAC no campo correspondente e clique em *Ok*.
- » **Editar:** selecione o IP desejado na lista e clique neste botão para editar o endereço IP.
- » **Apagar:** clique neste botão para apagar o(s) IP(s) da lista.

Ao salvar as configurações efetuadas, retorna-se ao menu anterior.

Obs.: quando essa função for habilitada, somente os IPs permitidos da lista poderão ser conectados ao NVR.

E-mail

Clique no item *E-mail* para acessar a interface de configuração do envio de notificações via e-mail, nas configurações de rede. A interface *E-mail* é exibida, conforme a imagem a seguir:

A interface de configuração de e-mail do sistema Intelbras apresenta o seguinte layout:

- Menu Lateral (Esquerda):** Intelbras Cloud, TCP/IP, Portas, DDNS, Filtro IP, Sync Time Right, **Email** (destacado), FTP, SNMP, 002.1x, Wifi.
- Barra de Navegação (Topo):** Intelbras SERIE 5000, Disp. Remoto, Rede (selecionado), Eventos, Armazenamento, Sistema.
- Formulário de Configuração (Centro):**
 - Habilitar**
 - Servidor SMTP: Porta: (1~65535)
 - Anônimo**
 - Usuário: Senha:
 - Destinatário:
 - Remetente:
 - Título: **Anexo**
 - Criptografia:
 - Intervalo: Seg.
 - Teste de email** min.
 -
- Botões de Ação (Base):**

E-mail

» **Habilitar:** selecione o check-box para habilitar a função.

Programa períodos para envio de e-mails, clique no ícone **Ajustar** para acessar a interface de configuração. Ajuste até 6 (seis) períodos diferentes para um único dia. Na opção *Copiar*, replique as configurações de períodos para dias específicos da semana ou para todos.

Através do check-box *Todos*, selecione todos os dias da semana para copiar as configurações do período em questão. Para copiar as configurações para dias específicos basta selecionar o check-box para determinado dia.

- » **Servidor SMTP:** insira o endereço do servidor SMTP.
- » **Porta:** insira a porta de comunicação com este servidor, a porta-padrão de envio de e-mails é 25.
- » **Anônimo:** selecione o ícone para efetuar envio de e-mails sem que seja necessário utilizar usuário, senha e remetente.
Obs.: o envio de e-mails utilizando esta função só será possível se o servidor SMTP utilizado permitir.
- » **Usuário:** insira o nome de usuário criado junto ao provedor do serviço para acesso a seu e-mail.
- » **Senha:** insira a senha criada junto ao provedor de serviço.
- » **Destinatário:** insira o endereço do destinatário que vai receber o e-mail de alerta. O NVR permite o envio para até três e-mails distintos. Para inserir 3 usuários, utilize : ao final de cada endereço.
- » **Remetente:** insira o e-mail de cadastro no servidor.
- » **Título:** insira o título do e-mail.
- » **Anexo:** habilite esta função para enviar fotos em anexo ao e-mail de alarme. Para o correto funcionamento desta função é necessário que as configurações de foto estejam devidamente habilitadas, conforme mencionado anteriormente.
- » **Criptografia:** escolha o protocolo de autenticação, *SSL* ou *TLS*, de acordo com o servidor de e-mail utilizado.
- » **Intervalo:** define o intervalo de envio dos e-mails para o usuário. O padrão de fábrica é de *120 segundos*.
- » **Teste de e-mail:** habilite esta função para que o sistema envie e-mails de teste.
- » **Intervalo:** define o intervalo de envios dos e-mails de teste. O padrão de fábrica é de *60 minutos*.
- » **Teste:** utilize esta função para testar as configurações.

FTP

Clique no item *FTP* para acessar a interface de configuração do envio de imagens programadas via FTP, conforme a imagem a seguir:

The screenshot shows the Intelbras configuration interface for the FTP settings. The interface is in Portuguese and features a sidebar on the left with navigation options: Intelbras Cloud, TCP/IP, Portas, DDNS, Filtro IP, Sync Time Right, Email, FTP (highlighted), SNMP, 802.1x, and Wifi. The main area is titled 'Parâmetros FTP' and contains the following fields:

- Video** and **Foto**: Checkboxes to enable video or photo transmission.
- End. Servidor**: IP address field (0 . 0 . 0 . 0 . 0) and **Porta**: Port number (21).
- Usuário**: Username field.
- Senha**: Password field.
- Anônimo**: Checkbox to enable anonymous access.
- Diretório Remoto**: Remote directory field.
- Tamanho Arquivo**: File size limit (0 MB).
- Intervalo de Envio**: Send interval (2 seg).
- Canal**: Channel selection (1).
- Dia de Semana**: Day of the week (Seg).
- ALARM&IVS**, **DM**, and **Regular**: Radio buttons for recording type.
- Periodo 1** and **Periodo 2**: Time ranges (00 : 00 - 24 : 00) with corresponding radio buttons.
- Teste**: Test button.
- Padrão**, **Salvar**, **Cancelar**, and **Aplicar**: Action buttons.

Parâmetros FTP

- » **Vídeo**: selecione este check-box para habilitar a transmissão de vídeo para o servidor FTP.
- » **Foto**: selecione este check-box para habilitar a transmissão de fotos para o servidor FTP.
- » **End. servidor**: insira o IP do servidor FTP.
- » **Porta**: indique a porta de serviço do servidor FTP. Por padrão de fábrica a porta é 21.
- » **Usuário**: insira o nome do usuário para acesso ao servidor FTP.
- » **Senha**: insira a senha para acesso ao servidor FTP.
- » **Anônimo**: marque este check-box caso queira acessar o servidor FTP em modo *Anônimo*.
- » **Diretório remoto**: insira o nome do diretório criado no servidor FTP.
- » **Intervalo de envio**: especifique o intervalo, no qual serão enviadas as fotos capturadas. O valor mínimo é 1 segundo e o máximo são 600 segundos. O padrão de fábrica é de 2 segundos.
- » **Tamanho arquivo**: insira o tamanho dos arquivos que deseja enviar para o servidor.
Obs.: em situações onde for configurado um tempo de gravação e envio por FTP, e for estipulado um limite de tamanho para o arquivo, prevalecerá a configuração do tamanho do arquivo. Exemplo: se configurarmos a gravação para uma hora e definir um tamanho de arquivo de 10 MB, será transmitido um arquivo com 10 MB, o tempo restante da gravação será desconsiderado na transmissão. Recomendamos utilizar o valor do campo igual a zero.
- » **Canal**: indique o canal que deseja gravar via FTP.
- » **Dia da semana**: indique o dia da semana que será realizado o upload das imagens.
- » **Período 1 e 2**: indique o período e o tipo de gravação das imagens que deseja enviar: *Alarme*, *DM-Detecção de movimento* e *Regular*.
- » **Teste**: sistema verifica se a conexão com o servidor FTP está ok.

SNMP

Clique no item *SNMP* para acessar a interface de configuração do mesmo nas configurações de rede. A interface *SNMP* é exibida conforme a imagem a seguir:

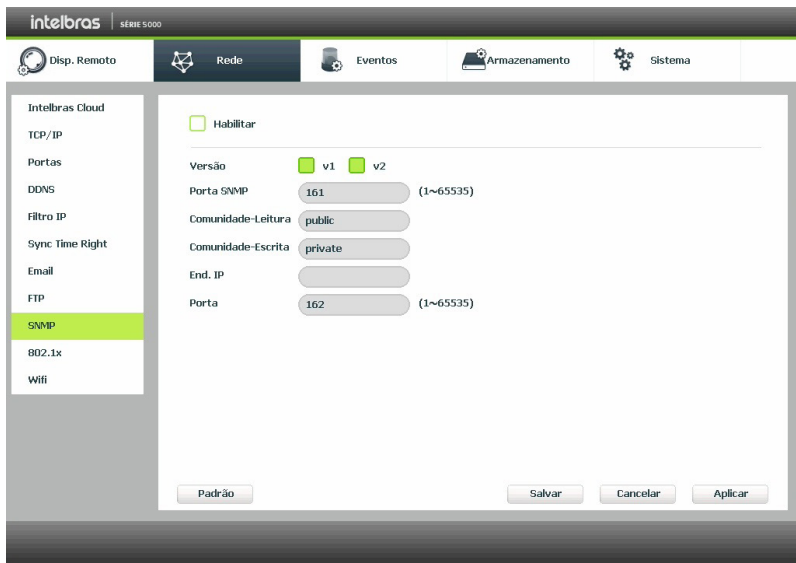

SNMP

- » **Habilitar:** selecione o check-box para habilitar a função.
- » **Versão:** v1 e v2.
- » **Porta *SNMP*:** insira a porta utilizada pelo seu servidor *SNMP*.
- » **Comunidade-leitura:** insira o nome da comunidade de leitura atribuída ao *SNMP*. Por padrão este parâmetro é configurado como *public*.
- » **Comunidade-escrita:** insira o nome da comunidade de escrita atribuída ao *SNMP*. Por padrão este parâmetro é configurado como *private*.
- » **End. IP:** insira o endereço *IP* do servidor *SNMP*.
- » **Porta:** insira a porta para as mensagens dos dispositivos.

802.1X

O protocolo 802.1X é o padrão de autenticação para o controle de acesso à rede, onde cada dispositivo da LAN somente irá utilizar a rede se estiver autenticado em um servidor de modo seguro.

Obs.: verificar no datasheet do seu modelo de NVR se este tem suporte para o protocolo 802.1X.

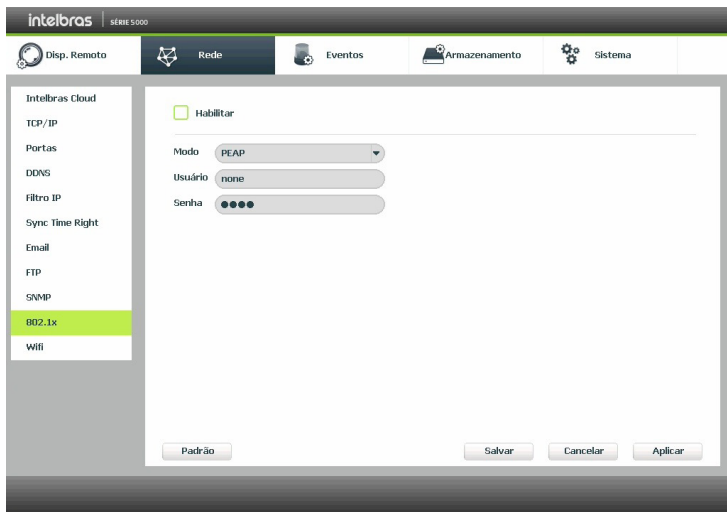

Protocolo 802.1X

- » **Habilitar:** selecione o check-box para habilitar a função.
- » **Modo:** selecione *PEAP* ou *TLS*.
- » **Usuário:** preencha o usuário para efetuar a autenticação no switch.
- » **Senha:** preencha a senha para efetuar a autenticação no switch.

Rede PoE

Função disponível para configurar a rede *PoE* em NVRs que possuem tal função. A interface *PoE* é exibida conforme a figura a seguir:

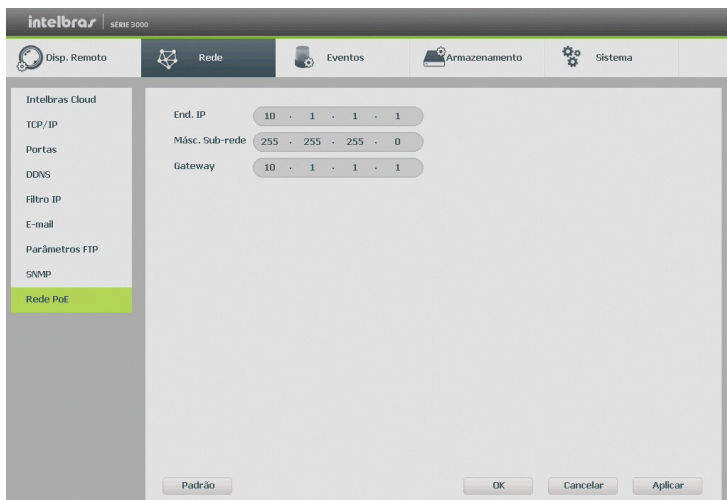

Rede PoE

- » **End. IP:** insira o endereço *IP* da rede.
- » **Másc. sub-rede:** especifique uma máscara de sub-rede.
- » **Gateway:** especifique um gateway.

Obs.: estes parâmetros serão atribuídos aos dispositivos ligados diretamente nas portas PoEs do NVR.

Eventos

Detectar

No menu *Principal* acesse *Ajustes>Eventos>Detectar*, para visualizar a interface de detecção de movimento, perda de vídeo e mascaramento.

» Detecção de movimento

Para o pleno funcionamento, a câmera IP deve utilizar protocolo *Intelbras-1*. O menu de detecção será exibido conforme a imagem a seguir:

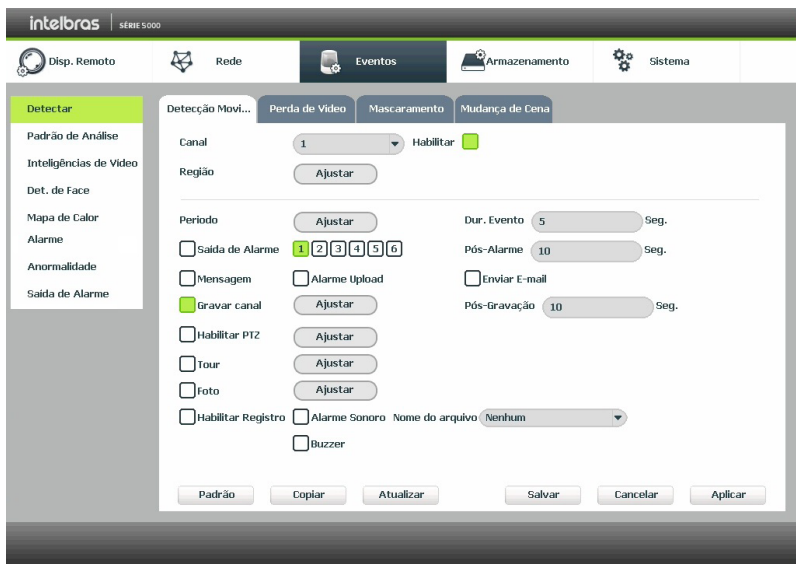

Detectar movimento

- » **Canal:** selecione o canal no qual deseja implementar a detecção de movimento.
- » **Habilitar:** ativa o tipo de evento para o canal selecionado.
- » **Região:** nesta opção definem-se quais áreas da imagem serão monitoradas para detecção de movimento. Para configurar esta opção deve-se clicar no botão *Ajustar*. Com isso será exibida uma página para definir a área de detecção (área detectada será a selecionada em vermelho).
- » **Sensibilidade:** esta configuração determina a sensibilidade da detecção de movimentos. Este valor varia de 1 a 6, sendo 1 a menor sensibilidade e 6 a maior sensibilidade.
Obs.: depende da configuração da câmera para que ela seja exibida.
- » **Período:** é possível ajustar até 6 períodos (00:00-24:00) diferentes por canal para cada dia da semana. As configurações de detecção de movimento só serão ativadas se as mesmas estiverem dentro do período estabelecido nesse item.
- » **Dur. evento:** determine o tempo que o evento ficará habilitado após sua ocorrência.
Obs.: mínimo de 0 segundos e máximo de 600.
- » **Saída de alarme:** quando uma detecção de movimento ocorrer, o sistema irá habilitar dispositivos de alarme periféricos.
Obs.: apenas nos NVRs que possuem saída de alarme.

» **Pós-alarme:** após acionada a saída de alarme, o sistema continuará com a saída acionada durante um tempo especificado entre 1-300 segundos.

Obs.: apenas nos NVRs que possuem saída de alarme.

» **Mensagem:** o sistema irá exibir uma mensagem na tela para alertá-lo uma vez que a detecção de movimento tenha ocorrido.

» **Alarme upload:** habilite essa função para o envio dos eventos ao software de monitoramento inteligente, certifique-se de que o software esteja configurado para receber estes eventos.

» **Enviar e-mail:** o sistema enviará um e-mail de alerta na ocorrência de detecção de movimento, com o destinatário e remetente previamente configurados na seção *Rede* deste manual.

» **Gravar canal:** selecione os canais para ativar a função de gravação uma vez que o evento ocorra. Certifique-se de haver ajustado a opção *DM* na interface de programação *Agenda* em *Menu principal>Ajustes>Armazenamento>Agenda>Gravação*.

» **Pós-gravação:** quando houver uma detecção de movimento, o sistema irá gravar automaticamente as câmeras selecionadas e, após a recomposição do sistema, as câmeras continuarão gravando durante um tempo especificado entre 10-300 segundos.

» **Habilitar PTZ:** clique na opção *Ajustar*. Uma interface da função *PTZ* será apresentada na tela. Poderá ser configurado o acionamento de funções *PTZ* para um ou mais canais.

» **Tour:** quando houver detecção de movimento, o sistema iniciará um tour em tela cheia pelos canais selecionados. Quando não houver mais detecção de movimento, o tour será encerrado, reiniciando sempre de onde foi finalizado o último tour. O tempo de visualização das câmeras, assim como o modo de visualização, podem ser configurados em *Menu principal>Ajustes>Sistema>Tela>Tour* nas opções *Intervalo* e *Tour movimento*.

» **Foto:** habilite a função e selecione os canais para ativar a função de captura de fotos. Essa função poderá ser utilizada em conjunto com o serviço de FTP e o serviço de e-mail. Ao configurar os dois serviços mencionados e habilitando essa função, o NVR enviará fotos para o servidor *FTP* e fotos para o e-mail na ocorrência do evento. Para configurar as características da foto verifique o ajuste de captura na interface de programação *Foto* em *Menu principal>Ajustes>Disp. remoto>Áudio/Vídeo>Foto*. Certifique-se de haver ajustado a opção *DM* na interface de programação *Foto* em *Menu principal>Ajustes>Armazenamento>Agenda*.

Obs.: antes de enviar a foto para o destinatário configurado, o NVR realiza uma autenticação no servidor SMTP. Nesse momento, a primeira foto enviada poderá ter um atraso em relação à detecção. Importante sincronizar o horário das câmeras com o NVR.

» **Habilitar registro:** ao habilitar esta opção, quando houver um evento, será enviado ao relatório no menu *Info>Registros*.

» **Alarme Sonoro:** habilite este item para que na ocorrência de um evento seja executado o arquivo de áudio selecionado. Para adicionar arquivos realize o procedimento descrito no item *Alarme sonoro* do menu *Sistema* deste manual.

» **Buzzer:** habilite este item para que na ocorrência de um evento, seja acionado o buzzer interno do NVR.

Selecione o check-box *Habilitar* para ativar a função desejada. Após todas as configurações clique no botão *Salvar*. O sistema retornará ao menu anterior e irá gravar as configurações realizadas. O ajuste da área de detecção e a sensibilidade dependem do protocolo da câmera. Por segurança, conferir na interface web da câmera se as configurações foram aplicadas.

Importante: a função *Capturar foto* só funciona com câmeras que utilizam protocolo *Intelbras-1*.

» Perda de vídeo

A perda de vídeo é utilizada para verificar problemas em câmeras de outros DVRs, quando algum canal do mesmo está sendo visualizado no NVR. A perda de vídeo não funciona com câmeras IP.

Na interface *Detectar*, selecione *Perda de vídeo*. Esta função lhe informa quando ocorre a perda do acesso às imagens da câmera analógica.

O menu de detecção de perda de vídeo será exibido conforme a imagem a seguir:

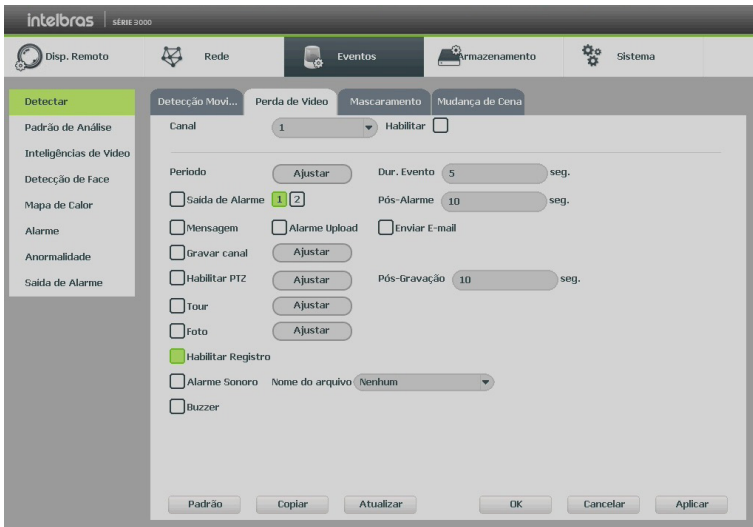

Perda de vídeo

- » **Canal:** selecione o canal no qual deseja implementar a detecção de Perda de vídeo.
- » **Habilitar:** ativa o tipo de evento e canal selecionado.
- » **Período:** é possível ajustar até 6 períodos 00:00-24:00 diferentes por canal para cada dia da semana. Veja a imagem:

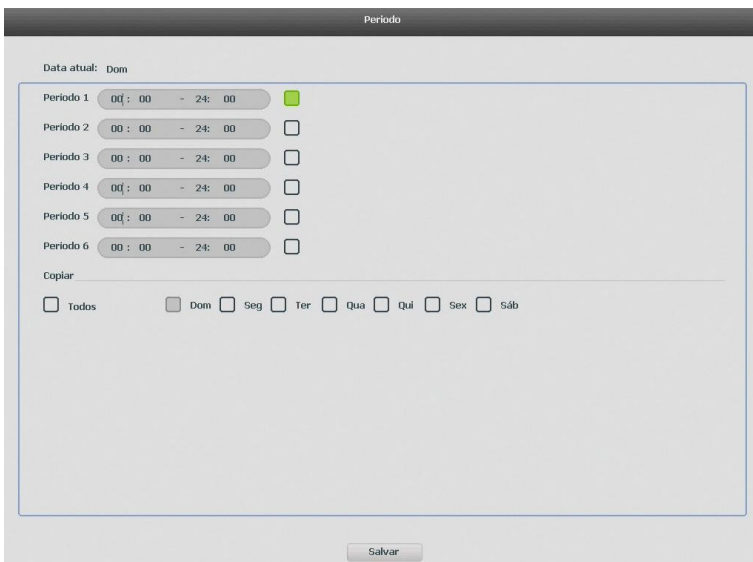

Ajustar período

- » **Dur. evento:** determine o tempo que o evento ficará habilitado após sua ocorrência.
Obs.: *mínimo de 0 e máximo de 600 segundos.*
- » **Saída de alarme:** quando uma perda de vídeo ocorrer, o sistema irá habilitar dispositivos de alarme periféricos.
Obs.: *apenas nos NVRs que possuem saída de alarme.*
- » **Pós-alarme:** após acionada a saída de alarme, o sistema continuará com a saída acionada durante um tempo especificado entre 1-300 segundos.
Obs.: *apenas nos NVRs que possuem saída de alarme.*
- » **Mensagem:** o sistema irá exibir uma mensagem na tela para alertá-lo uma vez que a perda de vídeo tenha ocorrido.
- » **Alarme upload:** habilite essa função para o envio dos eventos ao software de monitoramento inteligente, certifique-se de que o software esteja configurado para receber estes eventos.
- » **Enviar e-mail:** o sistema irá enviar um e-mail de alerta na ocorrência de perda de vídeo, com o destinatário e remetente previamente configurados na seção *Rede* deste manual.
- » **Gravar canal:** selecione os canais para ativar a função de gravação uma vez que o evento ocorra. Certifique-se de ajustar a opção *DM* na interface de programação *Agenda* em *Menu principal>Ajustes>Armazenamento>Agenda>Gravação*.
- » **Habilitar PTZ:** clique na opção *Ajustar*. A interface será exibida conforme a imagem *Função PTZ*, onde poderá ser configurado o acionamento de funções *PTZ* para um ou mais canais.
- » **Pós-gravação:** quando a perda de vídeo for detectada, o sistema irá gravar automaticamente as câmeras selecionadas continuamente e após a recomposição do sistema, as câmeras continuarão gravando durante um tempo especificado entre 10-300 segundos.
- » **Tour:** quando houver perda de vídeo, o sistema iniciará um tour em tela cheia pelos canais selecionados. Com o retorno do vídeo, o tour será encerrado, reiniciando sempre de onde foi finalizado o último tour. O tempo de visualização das câmeras, assim como o modo de visualização, pode ser configurado em *Menu principal>Ajustes>Sistema>Tela>Tour* nas opções *Intervalo* e *Tour movimento*. Caso a opção *Gravar canal* esteja habilitada, a função *Tour* será realizada com os canais selecionados nesta opção.
- » **Foto:** habilite a função e selecione os canais para ativar a função de captura de fotos. Essa função poderá ser utilizada em conjunto com o serviço de FTP e o serviço de e-mail. Ao configurar os dois serviços mencionados e habilitando essa função, o NVR enviará fotos para o servidor *FTP* e fotos para o e-mail na ocorrência do evento. Para configurar as características da foto verifique o ajuste de captura na interface de programação *Foto* em *Menu principal>Ajustes>Disp. remoto>Áudio/Vídeo/Foto*. Certifique-se de haver ajustado a opção *DM* na interface de programação *Foto* em *Menu principal>Ajustes>Armazenamento>Agenda*.
- Obs.:** *a função Foto só funciona com câmeras que utilizam protocolo Intelbras-1.*

Selecione o ícone *Habilitar* para ativar a função correspondente. Após todas as configurações, clique na opção *OK*, o sistema retornará ao menu anterior e irá gravar as configurações realizadas.

- » **Habilitar Registro:** ao habilitar esta opção, quando houver um evento, será enviado ao relatório no menu *Info>Registros*.
- » **Alarme Sonoro:** habilite este item para que na ocorrência de um evento, seja executado o arquivo de áudio selecionado. Para adicionar arquivos realize o procedimento descrito no item *Alarme sonoro* do menu *Sistema* deste manual.
- » **Buzzer:** habilite este item para que na ocorrência de um evento, seja acionado o buzzer interno do NVR.

» Mascaramento

A função *Mascaramento* só funciona com câmeras conectadas através do protocolo *Intelbras-1*. Se a lente da câmera for mascarada, ou seja, se for coberta de forma que a visualização seja impedida, o sistema poderá alertá-lo sobre o evento para que seja tomada alguma ação, assim como gravar outra câmera. A interface de detecção de mascaramento da câmera será exibida conforme indicado na imagem *Mascaramento de câmera*.

O menu de detecção de mascaramento será exibido como a imagem a seguir:



Mascaramento de câmera

- » **Canal:** selecione o canal no qual deseja implementar a detecção de mascaramento.
- » **Habilitar:** ativa o tipo de evento e canal selecionado.
- » **Período:** é possível ajustar até 6 períodos 00:00-24:00 diferentes por canal para cada dia da semana.
- » **Dur. evento:** determine o tempo que o evento ficará habilitado após sua ocorrência.
Obs.: mínimo de 0 e máximo de 600 segundos.
- » **Saída de alarme:** quando um mascaramento ocorrer, o sistema irá habilitar dispositivos de alarme periféricos.
Obs.: apenas nos NVRs que possuem saída de alarme.
- » **Pós-alarme:** após acionada a saída de alarme, o sistema continuará com a saída acionada durante um tempo especificado entre 1-300 segundos.
Obs.: apenas nos NVRs que possuem saída de alarme.
- » **Mensagem:** o sistema irá exibir uma mensagem na tela para alertá-lo uma vez que o mascaramento tenha ocorrido.
- » **Alarme upload:** habilite essa função para o envio dos eventos ao software de monitoramento inteligente, certifique-se de que o software esteja configurado para receber estes eventos.
- » **Enviar e-mail:** o sistema irá enviar um e-mail de alerta na ocorrência de mascaramento, com o destinatário e remetente previamente configurados na seção *Rede* deste manual.
- » **Gravar canal:** selecione os canais para ativar a função de gravação uma vez que o evento ocorra. Certifique-se de ajustar a opção *DM* na interface de programação *Agenda* em *Menu principal*>*Ajustes*>*Armazenamento*>*Agenda*>*Gravação*.
- » **Habilitar PTZ:** clique na opção *Ajustar*. Uma interface da função *PTZ* será apresentada na tela. Poderá ser configurado o acionamento de funções *PTZ* para um ou mais canais.
- » **Pós-gravação:** quando houver um mascaramento, o sistema irá gravar automaticamente as câmeras selecionadas e, após a recomposição do sistema, as câmeras continuarão gravando durante um tempo especificado entre 10-300 segundos.

- » **Tour:** quando houver detecção de mascaramento, o sistema iniciará um tour em tela cheia pelos canais selecionados. Quando não houver mais mascaramento, o tour será encerrado, reiniciando sempre de onde foi finalizado o último tour. O tempo de visualização das câmeras, assim como o modo de visualização, pode ser configurado em *Menu principal>Ajustes>Sistema>Tela>Tour* nas opções *Intervalo* e *Tour movimento*. Caso a opção *Gravar canal* esteja habilitada, a função *Tour* será realizada com os canais selecionados nesta opção.
 - » **Foto:** habilite a função e selecione os canais para ativar a função de captura de fotos. Essa função poderá ser utilizada em conjunto com o serviço de *FTP* e o serviço de e-mail. Ao configurar os dois serviços mencionados e habilitando essa função, o NVR enviará fotos para o servidor *FTP* e fotos para o e-mail na ocorrência do evento. Para configurar as características da foto verifique o ajuste de captura na interface de programação *Foto* em *Menu principal>Ajustes>Disp. remoto>Áudio/Video/Foto*. Certifique-se de haver ajustado a opção *DM* na interface de programação *Foto* em *Menu principal>Ajustes>Armazenamento>Agenda*.
Obs.: a função Foto só funciona com câmeras que utilizam protocolo Intelbras-1.
 - » **Habilitar Registro:** ao habilitar esta opção, quando houver um evento, será enviado ao relatório no menu *Info>Registros*.
 - » **Alarme Sonoro:** habilite este item para que na ocorrência de um evento seja executado o arquivo de áudio selecionado. Para adicionar arquivos realize o procedimento descrito no item *Alarme sonoro* do menu *Sistema* deste manual.
 - » **Buzzer:** habilite este item para que na ocorrência de um evento, seja acionado o buzzer interno do NVR.
- » **Mudança de cena**

Importante: » Verificar no datasheet do seu modelo de NVR se este tem suporte para Mudança de cena.

- » Para o funcionamento dessa função, certifique-se que a câmera IP possua esta funcionalidade. Para maiores informações, consulte: www.intelbras.com.br.

Mudança de cena é a função que registra se o cenário observado pela câmera foi alterado bruscamente, por exemplo, devido a uma pancada na câmera em um ato de vandalismo.

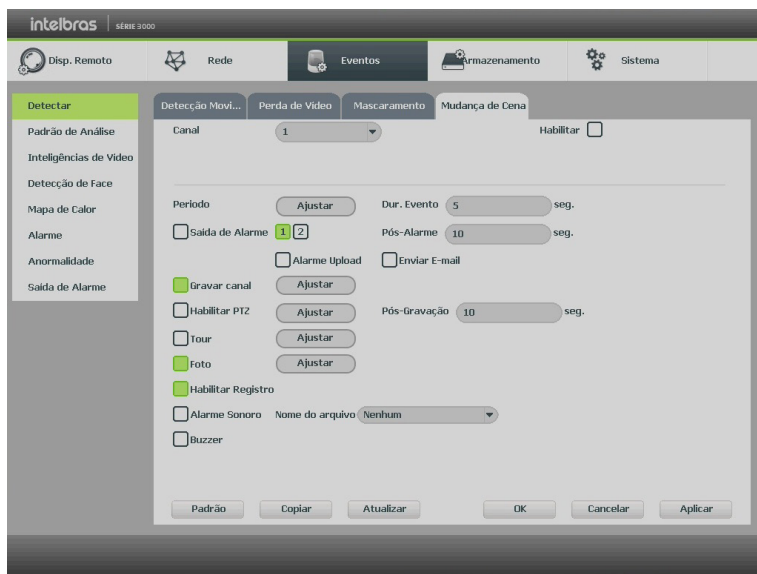

Mudança de cena

- » **Canal:** selecione o canal no qual deseja implementar a detecção de mudança de cena.
 - » **Habilitar:** ativa o tipo de evento e canal selecionado.
 - » **Período:** é possível ajustar até 6 períodos 00:00-24:00 diferentes por canal para cada dia da semana.
 - » **Dur. evento:** determine o tempo que o evento ficará habilitado após sua ocorrência.
- Obs.:** mínimo de 0 e máximo de 600 segundos.

- » **Saída de alarme:** quando uma mudança de cena ocorrer, o sistema irá habilitar dispositivos de alarme periféricos.
Obs.: apenas nos NVRs que possuem saída de alarme.
- » **Pós-alarme:** após acionada a saída de alarme, o sistema continuará com a saída acionada durante um tempo especificado entre 1-300 segundos.
Obs.: apenas nos NVRs que possuem saída de alarme.
- » **Alarme upload:** habilite essa função para o envio dos eventos ao software de monitoramento inteligente, certifique-se de que o software esteja configurado para receber estes eventos.
- » **Enviar e-mail:** o sistema irá enviar um e-mail de alerta na ocorrência de mudança de cena, com o destinatário e remetente previamente configurados na seção *Rede* deste manual.
- » **Gravar canal:** selecione os canais para ativar a função de gravação uma vez que o evento ocorra. Certifique-se de ajustar a opção *DM* na interface de programação *Agenda* em *Menu principal>Ajustes>Armazenamento>Agenda>Gravação*.
- » **Habilitar PTZ:** clique na opção *Ajustar*. Uma interface da função *PTZ* será apresentada na tela. Poderá ser configurado o acionamento de funções *PTZ* para um ou mais canais.
- » **Pós-gravação:** quando houver uma mudança de cena, o sistema irá gravar automaticamente as câmeras selecionadas e, após a recomposição do sistema, as câmeras continuarão gravando durante um tempo especificado entre 10-300 segundos.
- » **Tour:** quando houver detecção de mudança de cena, o sistema iniciará um tour em tela cheia pelos canais selecionados. Quando não houver mais mudança de cena, o tour será encerrado, reiniciando sempre de onde foi finalizado o último tour. O tempo de visualização das câmeras, assim como o modo de visualização, pode ser configurado em *Menu principal>Ajustes>Sistema>Tela>Tour* nas opções *Intervalo* e *Tour movimento*. Caso a opção *Gravar canal* esteja habilitada, a função *Tour* será realizada com os canais selecionados nesta opção.
- » **Foto:** habilite a função e selecione os canais para ativar a função de captura de fotos. Essa função poderá ser utilizada em conjunto com o serviço de FTP e o serviço de e-mail. Ao configurar os dois serviços mencionados e habilitando essa função, o NVR enviará fotos para o servidor FTP e fotos para o e-mail na ocorrência do evento. Para configurar as características da foto verifique o ajuste de captura na interface de programação *Foto* em *Menu principal>Ajustes>Disp. remoto>Áudio/Video/Foto*. Certifique-se de haver ajustado a opção *DM* na interface de programação *Foto* em *Menu principal>Ajustes>Armazenamento>Agenda*.
Obs.: a função *Foto* só funciona com câmeras que utilizam protocolo Intelbras-1.
- » **Habilitar Registro:** ao habilitar esta opção, quando houver um evento, será enviado ao relatório no menu *Info>Registros*.
- » **Alarme Sonoro:** habilite este item para que na ocorrência de um evento seja executado o arquivo de áudio selecionado. Para adicionar arquivos realize o procedimento descrito no item *Alarme sonoro* do menu *Sistema* deste manual.
- » **Buzzer:** habilite este item para que na ocorrência de um evento, seja acionado o buzzer interno do NVR.

Padrão de análise

-
- Importante:** » Funções disponíveis em alguns NVRs das séries 3000, 5000 e 7000. Verificar no datasheet do seu modelo de NVR se este tem suporte para Análise inteligente de vídeo.
- » Funções disponíveis somente para câmeras IPs que possuem a função *Análise inteligente de vídeo*, utilizando o protocolo *Intelbras-1*. Para maiores informações, consulte: www.intelbras.com.br.
 - » Priorize configurar as câmeras IPs diretamente pela sua própria interface web, evitando assim a perda de comunicação e consequentes problemas no processo de configuração.
-

Nessa interface serão habilitados os modos de análises de vídeo para cada canal. Podendo ser definido como *Inteligências de vídeo* ou *Deteção de face*.

Há duas interfaces de configuração disponíveis para exibição, sendo para câmeras speed dome e câmeras com inteligência de vídeo.

» Padrão de análise para speed dome com inteligência de vídeo

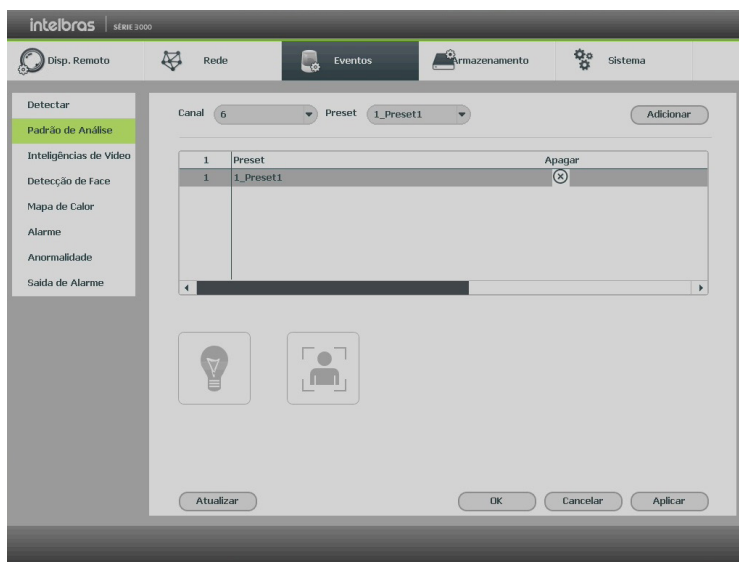

Padrão de análise

- » **Canal:** selecione o canal que deseja realizar a configuração. Canais que não suportam análise inteligente de vídeo não serão exibidos.
- » **Preset:** serão exibidos os presets configurados na câmera speed dome. Para configurar mais presets, consulte o manual da câmera.
- » **Adicionar:** para adicionar o preset das speed domes nas análises de vídeo.
- » **Apagar:** apaga o preset do padrão de inteligência.

» Padrão de análise para câmeras fixas com inteligência de vídeo

Serão habilitadas *Inteligências de vídeo* e/ou *Detecção de face*, isso poderá variar conforme as funções suportadas pela câmera. Clique na caixa para habilitar ou desabilitar.

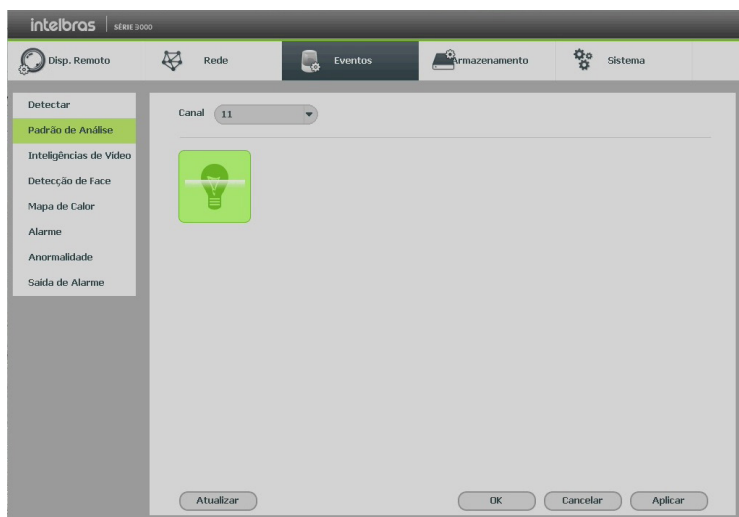

Padrão de análise

Inteligência de vídeo

- » Funções disponíveis em alguns NVRs das séries 3000, 5000 e 7000. Verificar no datasheet do seu modelo de NVR se este tem suporte para Análise inteligente de vídeo.
- » Funções disponíveis somente para câmeras IPs que possuem a função *Análise inteligente de vídeo*, utilizando o protocolo *Intelbras-1*. Para maiores informações, consulte: www.intelbras.com.br.
- » Priorize configurar as câmeras IPs diretamente pela sua própria interface web, evitando assim a perda de comunicação e consequentes problemas no processo de configuração.

Configure o modo da *Inteligência de vídeo*, sendo quatro opções disponíveis: *Cerca virtual*, *Intrusão*, *Objeto abandonado* e *Objeto retirado*.

O NVR suporta a configuração de no máximo 10 regras de inteligência de vídeo por canal, podendo ser intercalado entre as opções disponíveis.

Verifique a quantidade de regras configuráveis que a câmera suporta. Para maiores informações, consulte: www.intelbras.com.br.

A interface para configuração das inteligências de vídeos é exibida na imagem a seguir:



Inteligência de vídeo

- » **Canal:** serão listados os canais disponíveis para realizar a configuração.
- » **Habilitar:** ativa o tipo de evento e canal selecionado.
- » **Nome da regra:** nome configurável para a regra de análise de vídeo. Para alterar, clique no ícone .
- » **Tipo:** serão exibidas 4 opções para Inteligência de Vídeo, conforme exibido na imagem a seguir.

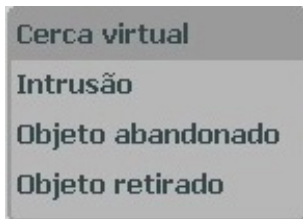

Opções de inteligência

- » **Preset:** será exibido o preset configurado para acionamento quando houver evento de inteligência de vídeo. Através do menu *Definir*, é selecionado o preset da regra.
- » **Definir:** para cada tipo de inteligência de vídeo há uma tela para configuração, a seguir serão diferenciados.

» Cerca virtual

Essa função permite detectar objetos que passam através de uma linha, sendo possível criar linhas distintas com direções de análise diferentes, ou seja, é definido se a câmera deve supervisionar se algum objeto atravessou a linha em uma das direções (A para B, B para A ou ambos).

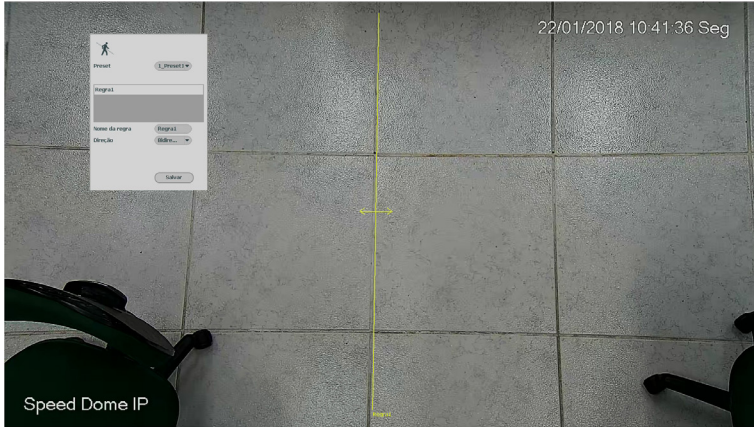

Cerca virtual



Caixa de configurações

- » **Limpar:** remove a regra criada.
- » **Preset:** escolha o preset pré-configurado na speed dome. Quando houver um evento de inteligência de vídeo, o preset será acionado.
- » **Nome da regra:** edite o nome da regra.
- » **Direção:** selecione uma das opções: esquerda para direita, direita para esquerda ou bidirecional.
- » **Salvar:** armazena as configurações realizadas.

» Intrusão

Essa função possibilita analisar se objetos entraram e/ou saíram da área determinada, sendo possível criar áreas distintas com direções de análise diferentes, ou seja, é definido se a câmera deve supervisionar na área objetos entrantes, que saíram ou ambos.

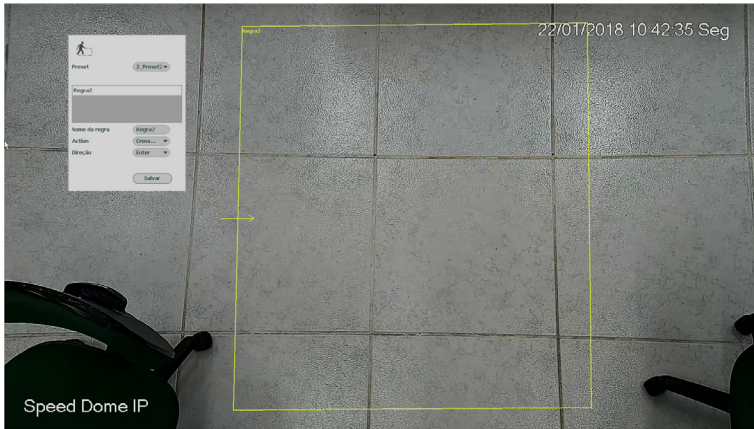

Intrusão

Preset 2_Preset

Regra2

Nome da regra Regra2

Action Cross...

Direção Enter

Salvar

Caixa de configurações

- » **Limpar:** remove a regra criada.
- » **Preset:** escolha o preset pré-configurado na speed dome. Quando houver um evento de inteligência de vídeo, o preset será acionado.
- » **Nome da regra:** edite o nome da regra.
- » **Direção:** selecione uma das opções *Entrar*, *Sair* ou *Ambos*.
- » **Salvar:** armazena as configurações realizadas.

» Objeto abandonado ou retirado

Permite identificar o abandono e/ou retirada de objetos na imagem. Com isso é possível registrar e tomar ações caso algum objeto seja abandonado e/ou retirado da área de análise, como no exemplo abaixo, em que está sendo monitorada uma área onde é proibido o abandono de objetos.



Objeto abandonado ou retirado

- » **Limpar:** remove a regra criada.
 - » **Preset:** escolha o preset pré-configurado na speed dome. Quando houver um evento de inteligência de vídeo, o preset será acionado.
 - » **Nome da regra:** edite o nome da regra.
 - » **Período:** configure o tempo necessário para que seja acionado o evento.
 - » **Salvar:** armazena as configurações realizadas.
- » **Gatilho**
Define as ações do NVR quando há um gatilho referente às Inteligências de vídeo citadas.

Gatilho

- » **Período:** é possível ajustar até 6 períodos 00:00-24:00 diferentes por canal para cada dia da semana.
- » **Dur. evento:** determine o tempo que o evento ficará habilitado após sua ocorrência.
Obs.: *mínimo de 0 e máximo de 600 segundos.*
- » **Saída de alarme:** quando o gatilho ocorrer, o sistema irá habilitar dispositivos de alarme periféricos.
Obs.: *apenas nos NVRs que possuem saída de alarme.*
- » **Pós-alarme:** após acionada a saída de alarme, o sistema continuará com a saída acionada durante um tempo especificado entre 1-300 segundos.
Obs.: *apenas nos NVRs que possuem saída de alarme.*
- » **Alarme upload:** habilite essa função para o envio dos eventos ao software de monitoramento inteligente, certifique-se de que o software esteja configurado para receber estes eventos.
- » **Enviar e-mail:** o sistema irá enviar um e-mail de alerta na ocorrência do gatilho, com o destinatário e remetente previamente configurados na seção *Rede* deste manual.
- » **Gravar canal:** selecione os canais para ativar a função de gravação uma vez que o evento ocorra. Certifique-se de ajustar a opção *DM* na interface de programação *Agenda* em *Menu principal>Ajustes>Armazenamento>Agenda>Gravação*.
- » **Habilitar PTZ:** clique na opção *Ajustar*. Uma interface da função *PTZ* será apresentada na tela. Poderá ser configurado o acionamento de funções *PTZ* para um ou mais canais.
- » **Pós-gravação:** quando houver um gatilho, o sistema irá gravar automaticamente as câmeras selecionadas e, após a recomposição do sistema, as câmeras continuarão gravando durante um tempo especificado entre 10-300 segundos.
- » **Tour:** quando houver um gatilho, o sistema iniciará um tour em tela cheia pelos canais selecionados. Quando não houver mais mascaramento, o tour será encerrado, reiniciando sempre de onde foi finalizado o último tour. O tempo de visualização das câmeras, assim como o modo de visualização, pode ser configurado em *Menu principal>Ajustes>Sistema>Tela>Tour* nas opções *Intervalo* e *Tour movimento*. Caso a opção *Gravar canal* esteja habilitada, a função *Tour* será realizada com os canais selecionados nesta opção.
- » **Foto:** habilite a função e selecione os canais para ativar a função de captura de fotos. Essa função poderá ser utilizada em conjunto com o serviço de *FTP* e o serviço de e-mail. Ao configurar os dois serviços mencionados e habilitando essa função, o NVR enviará fotos para o servidor *FTP* e fotos para o e-mail na ocorrência do evento. Para configurar as características da foto verifique o ajuste de captura na interface de programação *Foto* em *Menu principal>Ajustes>Disp. remoto>Áudio/Video/Foto*. Certifique-se de haver ajustado a opção *Inteligência* na interface de programação *Foto* em *Menu principal>Ajustes>Armazenamento>Agenda*.
Obs.: *a função Foto só funciona com câmeras que utilizam protocolo Intelbras-1.*
- » **Habilitar Registro:** ao habilitar esta opção, quando houver um evento, será enviado ao relatório no menu *Info>Registros*.
- » **Alarme sonoro:** habilite este item para que na ocorrência de um evento seja executado o arquivo de áudio selecionado. Para adicionar arquivos realize o procedimento descrito no item *Alarme sonoro* do menu *Sistema* deste manual.
- » **Buzzer:** habilite este item para que na ocorrência de um evento, seja acionado o buzzer interno do NVR.
- » **Track:** essa função está associada ao autotracking de speed domes. Quando a função é pré-configurada na câmera e está habilitada, ao ocorrer o evento o autotracking é acionado.

Detecção de face

Com a ferramenta de Inteligência de detecção de face habilitada, a câmera irá automaticamente reconhecer padrões de rostos na imagem do preset definido. Essa função pode ser muito importante no caso de identificação de pessoas em seu sistema de monitoração. Habilitada a função, a câmera iniciará a detecção de qualquer face na cena. A interface permite também que sejam tomadas ações quando detectadas faces.

Importante: » Verificar no datasheet do seu modelo de NVR se este tem suporte para *Detecção de face*.

» Para o funcionamento dessa função, certifique-se que a câmera IP possua esta funcionalidade. Para maiores informações, consulte: www.intelbras.com.br.

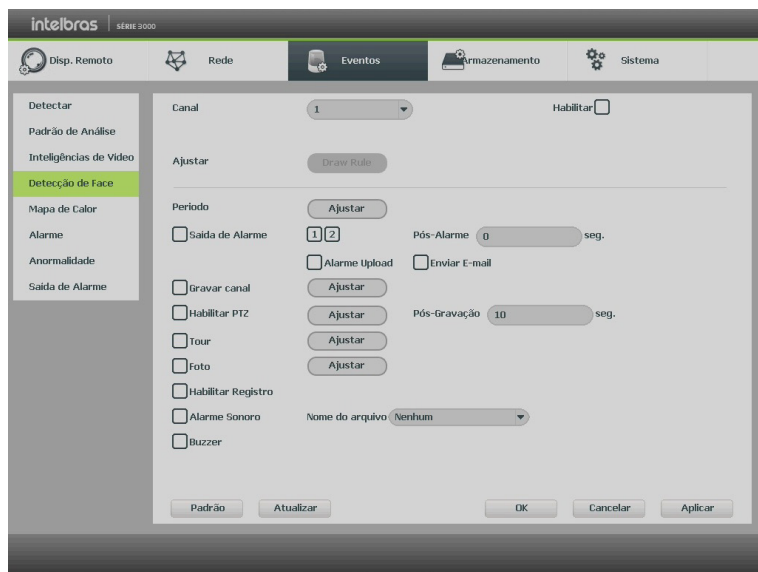

Detecção de face

- » **Período:** é possível ajustar até 6 períodos 00:00-24:00 diferentes por canal para cada dia da semana.
- » **Dur. evento:** determine o tempo que o evento ficará habilitado após sua ocorrência.
Obs.: mínimo de 0 e máximo de 600 segundos.
- » **Saída de alarme:** quando uma detecção de face ocorrer, o sistema irá habilitar dispositivos de alarme periféricos.
Obs.: apenas nos NVRs que possuem saída de alarme.
- » **Pós-alarme:** após acionada a saída de alarme, o sistema continuará com a saída acionada durante um tempo especificado entre 1-300 segundos.
Obs.: apenas nos NVRs que possuem saída de alarme.
- » **Alarme upload:** habilite essa função para o envio dos eventos ao software de monitoramento inteligente, certifique-se de que o software esteja configurado para receber estes eventos.
- » **Enviar e-mail:** o sistema irá enviar um e-mail de alerta na ocorrência de detecção de face, com o destinatário e remetente previamente configurados na seção *Rede* deste manual.
- » **Gravar canal:** selecione os canais para ativar a função de gravação uma vez que o evento ocorra. Certifique-se de ajustar a opção *DM* na interface de programação *Agenda* em *Menu principal > Ajustes > Armazenamento > Agenda > Gravação*.
- » **Habilitar PTZ:** clique na opção *Ajustar*. Uma interface da função *PTZ* será apresentada na tela. Poderá ser configurado o acionamento de funções *PTZ* para um ou mais canais.
- » **Pós-gravação:** quando houver uma detecção de face, o sistema irá gravar automaticamente as câmeras selecionadas e, após a recomposição do sistema, as câmeras continuarão gravando durante um tempo especificado entre 10-300 segundos.

» **Tour:** quando houver detecção de face, o sistema iniciará um tour em tela cheia pelos canais selecionados. Quando não houver mais mascaramento, o tour será encerrado, reiniciando sempre de onde foi finalizado o último tour. O tempo de visualização das câmeras, assim como o modo de visualização, pode ser configurado em *Menu principal>Ajustes>Sistema>Tela>Tour* nas opções *Intervalo* e *Tour movimento*. Caso a opção *Gravar canal* esteja habilitada, a função *Tour* será realizada com os canais selecionados nesta opção.

» **Foto:** habilite a função e selecione os canais para ativar a função de captura de fotos. Essa função poderá ser utilizada em conjunto com o serviço de FTP e o serviço de e-mail. Ao configurar os dois serviços mencionados e habilitando essa função, o NVR enviará fotos para o servidor FTP e fotos para o e-mail na ocorrência do evento. Para configurar as características da foto verifique o ajuste de captura na interface de programação *Foto* em *Menu principal>Ajustes>Disp. remoto>Áudio/Video/Foto*. Certifique-se de haver ajustado a opção *Inteligência* na interface de programação *Foto* em *Menu principal>Ajustes>Armazenamento>Agenda*.

Obs.: a função Foto só funciona com câmeras que utilizam protocolo Intelbras-1.

» **Habilitar Registro:** ao habilitar esta opção, quando houver um evento, será enviado ao relatório no menu *Info>Registros*.

» **Alarme Sonoro:** habilite este item para que na ocorrência de um evento seja executado o arquivo de áudio selecionado. Para adicionar arquivos realize o procedimento descrito no item *Alarme sonoro* do menu *Sistema* deste manual.

» **Buzzer:** habilite este item para que na ocorrência de um evento, seja acionado o buzzer interno do NVR.

Mapa de calor

Função de mapa de calor monitora em um local definido as zonas de maior movimentação e menor movimentação.

Certifique-se que a câmera possua a função *Mapa de calor* e protocolo *Intelbras-1*.

Importante: » Verificar no datasheet do seu modelo de NVR se este tem suporte para *Mapa de calor*.

» Para o funcionamento dessa função, certifique-se que a câmera IP possua esta funcionalidade. Para maiores informações, consulte: www.intelbras.com.br.

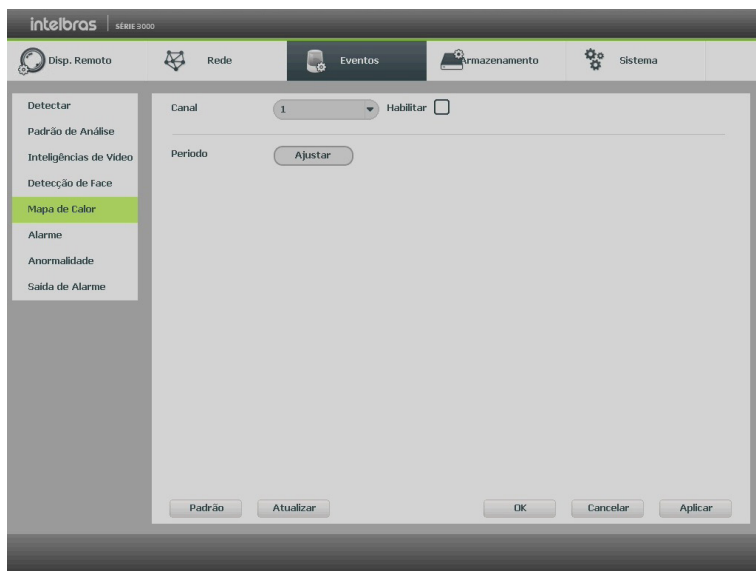

Mapa de calor

Alarme

No menu *Principal* acesse *Ajustes>Eventos>Alarme*, para visualizar as interfaces de alarme.

Importante: verificar no datasheet do seu modelo de NVR se este tem suporte para *Alarme*.

A interface a seguir, exibe as configurações para a entrada de alarme do NVR.

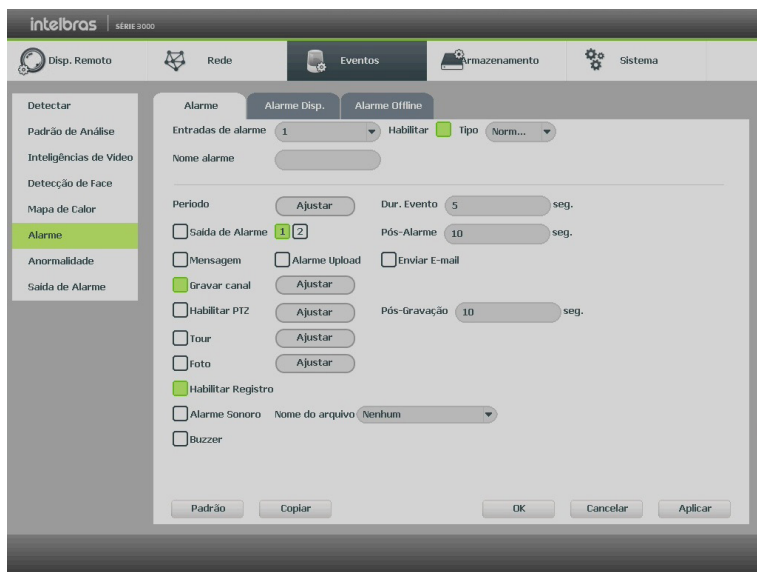

Entrada de alarme NVR

Selecione o ícone *Habilitar* para ativar a função de alarme. Após todas as configurações clique no botão *Salvar* e o sistema retornará ao menu anterior e irá gravar as configurações realizadas.

- » **Entradas alarme:** selecione o número da entrada de alarme desejada.
- » **Habilitar:** ativa o tipo de evento e canal selecionados.
- » **Nome alarme:** nome que será associado ao alarme.
- » **Tipo:** normalmente aberto ou normalmente fechado.
- » **Período:** é possível ajustar até 6 períodos 00:00-24:00 diferentes por canal para cada dia da semana.
- » **Dur. evento:** determine o tempo que o evento ficará habilitado após sua ocorrência.
- » **Saída alarme:** quando uma entrada for acionada, o sistema irá habilitar dispositivos de alarme periféricos.
Obs.: apenas nos NVRs que possuem saída de alarme.
- » **Pós-alarme:** após acionada a saída de alarme, o sistema continuará com a saída acionada durante um tempo especificado entre 1-300 segundos.
Obs.: apenas nos NVRs que possuem saída de alarme.
- » **Mensagem:** se habilitado o sistema irá exibir uma mensagem na tela para alertá-lo uma vez que a entrada de alarme tenha sido acionada.
- » **Alarme upload:** habilite essa função para o envio dos eventos ao Software Inteligente de Monitoramento, certifique-se de que o software esteja configurado para receber estes eventos.
- » **Enviar e-mail:** o sistema irá enviar um e-mail de alerta na ocorrência de alarme, com o destinatário e remetente previamente configurados na seção *Rede* deste manual.
- » **Gravar canal:** selecione os canais para ativar a função de gravação uma vez que o evento ocorra. Certifique-se de ajustar a opção *Alarme* na interface de programação *Agenda* em *Menu principal*>*Ajustes*>*Armazenamento*>*Agenda*>*Gravação*.
- » **Habilitar PTZ:** clique no botão *Selecionar*. A interface será exibida conforme a imagem *Função PTZ* a seguir, onde poderá ser configurado o acionamento de funções *PTZ* para um ou mais canais.

- » **Pós-gravação:** quando terminar o alarme, o sistema continuará gravando as câmeras selecionadas durante um tempo especificado entre 10-300 segundos.
 - » **Tour:** quando o alarme for detectado, o sistema iniciará um tour em tela cheia pelos canais selecionados. Quando não houver mais detecção do alarme, o tour será encerrado, reiniciando sempre de onde foi finalizado o último tour. O tempo de visualização das câmeras, assim como o modo de visualização, pode ser configurado em *Menu principal>Ajustes>Sistema>Tela* nas opções *Intervalo* e *Tour Movimento*. Caso a opção *Gravar canal* esteja habilitada, a função *Tour* será realizada com os canais selecionados nesta opção.
 - » **Foto:** habilite a função e selecione os canais para ativar a função de captura de fotos. Essa função poderá ser utilizada em conjunto com o serviço de FTP e o serviço de e-mail. Ao configurar os dois serviços mencionados e habilitando essa função, o NVR enviará fotos para o servidor *FTP* e fotos para o e-mail na ocorrência do evento. Para configurar as características da foto verifique o ajuste de captura na interface de programação *Foto* em *Menu principal>Ajustes>Disp. Remoto>Áudio/Vídeo*. Certifique-se de haver ajustado a opção *Alarme* na interface de programação *Foto* em *Menu principal>Ajustes>Armazenamentos>Agenda*.
- Obs.:** a função Foto só funciona com câmeras que utilizam protocolo *Intelbras-1*.
- » **Buzzer:** habilite este item para que na ocorrência de um evento, seja acionado o buzzer interno do NVR.
 - » **Habilitar Registro:** habilite este item para registrar a ocorrência do evento. Para verificar o registro acesse *Menu principal>Info>Registros*.
 - » **Alarme Sonoro:** habilite este item para que na ocorrência de um evento seja executado o arquivo de áudio selecionado.
- Obs.:** para adicionar arquivos realize o procedimento descrito no item *Alarme sonoro do menu Sistema deste manual*.
- » **Alarme disp. remoto**

Esta função permite ao administrador configurar eventos no NVR que serão acionados quando ocorrer um evento na entrada de alarme do dispositivo remoto conectado ao NVR. Esta facilidade só funciona através do protocolo *Intelbras-1*.

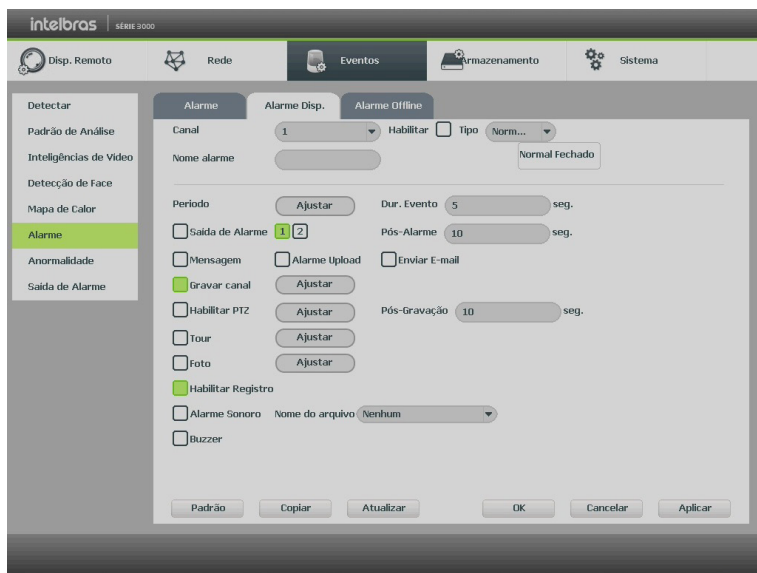

Alarme disp. remoto

Selecione o ícone *Habilitar* para ativar a função de alarme. Após todas as configurações clique no botão *Salvar* e o sistema retornará ao menu anterior e irá gravar as configurações realizadas.

- » **Entradas alarme:** selecione o número da entrada de alarme desejada.
- » **Habilitar:** ativa o tipo de evento e canal selecionados.
- » **Nome alarme:** nome que será associado ao alarme.
- » **Tipo:** normalmente aberto ou normalmente fechado.

- » **Período:** é possível ajustar até 6 períodos 00:00-24:00 diferentes por canal para cada dia da semana.
- » **Dur. evento:** determine o tempo que o evento ficará habilitado após sua ocorrência.
- » **Saída alarme:** quando uma entrada for acionada, o sistema irá habilitar dispositivos de alarme periféricos.
Obs.: apenas nos NVRs que possuem saída de alarme.
- » **Pós-alarme:** após acionada a saída de alarme, o sistema continuará com a saída acionada durante um tempo especificado entre 1-300 segundos.
Obs.: apenas nos NVRs que possuem saída de alarme.
- » **Mensagem:** se habilitado o sistema irá exibir uma mensagem na tela para alertá-lo uma vez que a entrada de alarme tenha sido acionada.
- » **Alarme upload:** habilite essa função para o envio dos eventos ao Software Inteligente de Monitoramento, certifique-se de que o software esteja configurado para receber estes eventos.
- » **Enviar e-mail:** o sistema irá enviar um e-mail de alerta na ocorrência de alarme, com o destinatário e remetente previamente configurados na seção *Rede* deste manual.
- » **Gravar canal:** selecione os canais para ativar a função de gravação uma vez que o evento ocorra. Certifique-se de ajustar a opção *Alarme* na interface de programação *Agenda* em *Menu principal>Ajustes>Armazenamento>Agenda>Gravação*.
- » **Habilitar PTZ:** clique no botão *Selecionar*. A interface será exibida conforme a imagem *Função PTZ* a seguir, onde poderá ser configurado o acionamento de funções *PTZ* para um ou mais canais.
- » **Pós-gravação:** quando terminar o alarme, o sistema continuará gravando as câmeras selecionadas durante um tempo especificado entre 10-300 segundos.
- » **Tour:** quando o alarme for detectado, o sistema iniciará um tour em tela cheia pelos canais selecionados. Quando não houver mais detecção do alarme, o tour será encerrado, reiniciando sempre de onde foi finalizado o último tour. O tempo de visualização das câmeras, assim como o modo de visualização, pode ser configurado em *Menu principal>Ajustes>Sistema>Tela* nas opções *Intervalo* e *Tour Movimento*. Caso a opção *Gravar canal* esteja habilitada, a função *Tour* será realizada com os canais selecionados nesta opção.
- » **Foto:** habilite a função e selecione os canais para ativar a função de captura de fotos. Essa função poderá ser utilizada em conjunto com o serviço de FTP e o serviço de e-mail. Ao configurar os dois serviços mencionados e habilitando essa função, o NVR enviará fotos para o servidor *FTP* e fotos para o e-mail na ocorrência do evento. Para configurar as características da foto verifique o ajuste de captura na interface de programação *Foto* em *Menu principal>Ajustes>Disp. Remoto>Áudio/Vídeo*. Certifique-se de haver ajustado a opção *Alarme* na interface de programação *Foto* em *Menu principal>Ajustes>Armazenamentos>Agenda*.
Obs.: a função Foto só funciona com câmeras que utilizam protocolo Intelbras-1.
- » **Buzzer:** habilite este item para que na ocorrência de um evento, seja acionado o buzzer interno do NVR.
- » **Habilitar Registro:** habilite este item para registrar a ocorrência do evento. Para verificar o registro acesse *Menu principal>Info>Registros*.
- » **Alarme Sonoro:** habilite este item para que na ocorrência de um evento seja executado o arquivo de áudio selecionado.
Obs.: para adicionar arquivos realize o procedimento descrito no item *Alarme sonoro* do menu *Sistema* deste manual.

» Alarme *offline*

A interface de alarme *offline* será exibida conforme a imagem a seguir:

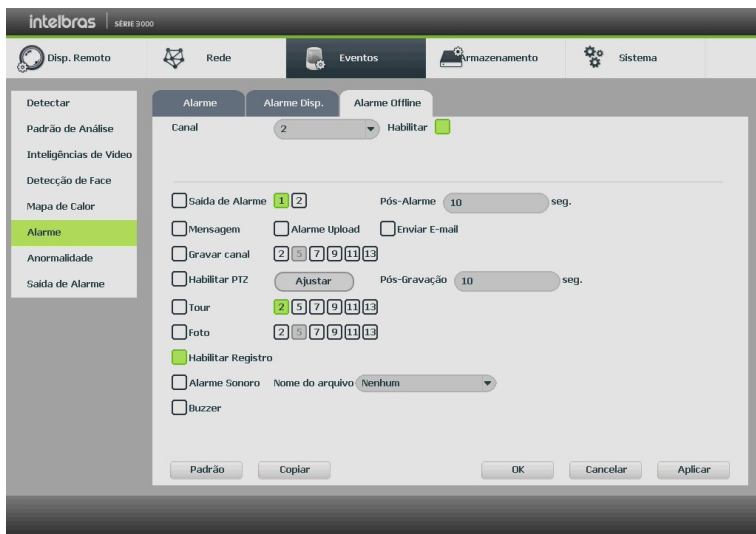

Alarme *offline*

Selecione o ícone *Habilitar* para ativar a função de alarme. Após todas as configurações clique no botão *Salvar* e o sistema retornará ao menu anterior e irá gravar as configurações realizadas.

Essa função permite ao administrador configurar eventos quando a câmera IP ficar *offline* na rede.

- » **Saída alarme:** quando uma entrada for acionada, o sistema irá habilitar dispositivos de alarme periféricos.

Obs.: apenas nos NVRs que possuem saída de alarme.

- » **Pós-alarme:** após acionada a saída de alarme, o sistema continuará com a saída acionada durante um tempo especificado entre 1-300 segundos.

Obs.: apenas nos NVRs que possuem saída de alarme.

- » **Mensagem:** se habilitado o sistema irá exibir uma mensagem na tela para alertá-lo uma vez que a entrada de alarme tenha sido acionada.

- » **Alarme upload:** habilite essa função para o envio dos eventos ao Software Inteligente de Monitoramento, certifique-se de que o software esteja configurado para receber estes eventos.

- » **Enviar e-mail:** o sistema irá enviar um e-mail de alerta na ocorrência de alarme, com o destinatário e remetente previamente configurados na seção *Rede* deste manual.

- » **Gravar canal:** selecione os canais para ativar a função de gravação, uma vez que o evento ocorra. Certifique-se de ajustar a opção *Alarme* na interface de programação *Agenda em Menu principal>Ajustes>Armazenamento>Agenda>Gravação*.

- » **Habilitar PTZ:** clique no botão *Selecionar*. A interface será exibida conforme a imagem *Função PTZ* a seguir, onde poderá ser configurado o acionamento de funções *PTZ* para um ou mais canais.

- » **Pós-gravação:** quando terminar o alarme, o sistema continuará gravando as câmeras selecionadas durante um tempo especificado entre 10-300 segundos.

- » **Tour:** quando o alarme for detectado, o sistema iniciará um tour em tela cheia pelos canais selecionados. Quando não houver mais detecção do alarme, o tour será encerrado, reiniciando sempre de onde foi finalizado o último tour. O tempo de visualização das câmeras, assim como o modo de visualização, pode ser configurado em *Menu principal>Ajustes>Sistema>Tela* nas opções *Intervalo* e *Tour Movimento*. Caso a opção *Gravar canal* esteja habilitada, a função *Tour* será realizada com os canais selecionados nesta opção.

- » **Foto:** habilite a função e selecione os canais para ativar a função de captura de fotos. Essa função poderá ser utilizada em conjunto com o serviço de FTP e o serviço de e-mail. Ao configurar os dois serviços mencionados e habilitando essa função, o NVR enviará fotos para o servidor *FTP* e fotos para o e-mail na ocorrência do evento. Para configurar as características da foto verifique o ajuste de captura na interface de programação *Foto* em *Menu principal>Ajustes>Disp. Remoto>Áudio/Vídeo*. Certifique-se de haver ajustado a opção *Alarme* na interface de programação *Foto* em *Menu principal>Ajustes>Armazenamentos>Agenda*.

Obs.: a função Foto só funciona com câmeras que utilizam protocolo Intelbras-1.

- » **Buzzer:** habilite este item para que na ocorrência de um evento, seja acionado o buzzer interno do NVR.
- » **Habilitar Registro:** habilite este item para registrar a ocorrência do evento. Para verificar o registro acesse *Menu principal>Info>Registros*.
- » **Alarme Sonoro:** habilite este item para que na ocorrência de um evento seja executado o arquivo de áudio selecionado.

Obs.: para adicionar arquivos realize o procedimento descrito no item Alarme sonoro do menu Sistema deste manual.

Selecione o ícone *Habilitar* para ativar a função correspondente. Após todas as configurações, clique no botão *Ok*, o sistema retornará ao menu anterior e irá gravar as configurações realizadas.

Anormalidade

» HD

Clique em *Anormalidade* e vá na guia *HD*. A interface será indicada, conforme a imagem a seguir:

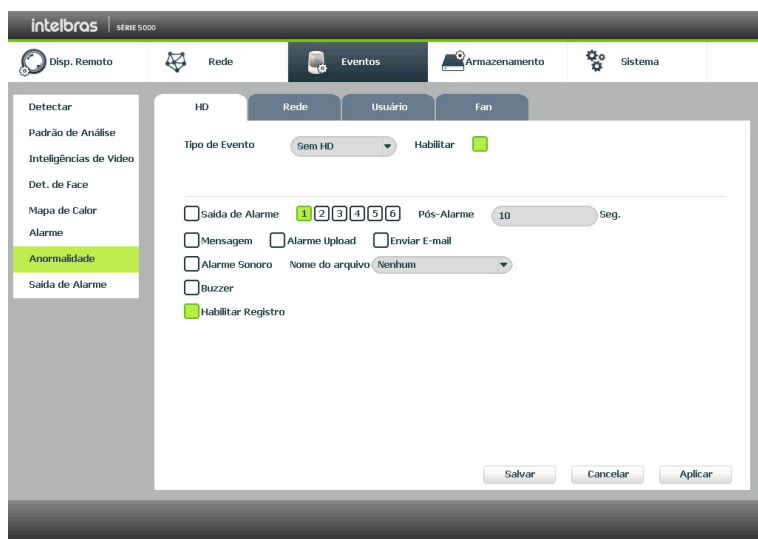

Anormalidade

Selecione o ícone *Habilitar* para ativar a função. Após todas as configurações clique no botão *Salvar* e o sistema retornará ao menu anterior e irá gravar as configurações realizadas.

- » **Tipo de evento:** *Sem HD, Erro no HD e HD sem espaço*.
- » **Saída alarme:** quando uma entrada for acionada, o sistema irá habilitar dispositivos de alarme periféricos.
Obs.: apenas nos NVRs que possuem saída de alarme.
- » **Pós-alarme:** após acionada a saída de alarme, o sistema continuará com a saída acionada durante um tempo especificado entre 1-300 segundos.
Obs.: apenas nos NVRs que possuem saída de alarme.
- » **Mensagem:** o sistema exibirá uma mensagem no monitor para alertá-lo uma vez que o evento de anormalidade ocorreu.
- » **Alarme upload:** quando habilitada a função, irá enviar eventos ao Software Inteligente de Monitoramento; certifique-se de que o software esteja configurado para receber estes eventos.

- » **Enviar e-mail:** o sistema enviará um e-mail de alerta na ocorrência de uma anormalidade, com destinatário e remetente previamente configurados na seção *Rede* deste manual.
 - » **Alarme Sonoro:** habilite este item para que na ocorrência de um evento seja executado o arquivo de áudio selecionado.
 - » **Buzzer:** habilite este item para que na ocorrência de um evento, seja acionado o buzzer interno do NVR.
 - » **Habilitar Registro:** habilite este item para registrar a ocorrência do evento. Para verificar o registro acesse *Menu principal>Info>Registros*.
- Obs.:** para adicionar arquivos realize o procedimento descrito no item *Alarme sonoro do menu Sistema* deste manual.

Importante: a opção *HD sem espaço* contém o campo *Menor*, em que deve ser informado o percentual mínimo de espaço livre que deve estar disponível no HD. Se o valor for menor que esse percentual, será gerado para o sistema o evento de anormalidade.

» Rede

No evento de rede poderão ser configurados alertas em caso de anormalidades na rede (rede ausente, conflito de rede e conflito de MAC), conforme consta na imagem a seguir:

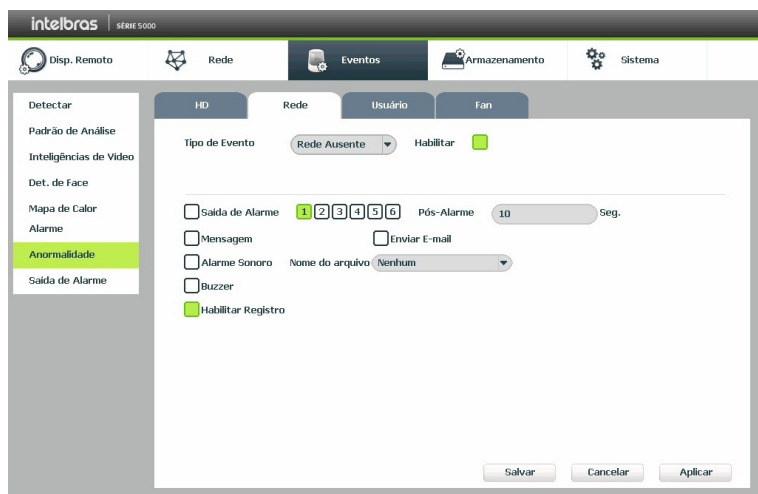

Anormalidade de rede

Selecione o ícone *Habilitar* para ativar a função. Após todas as configurações clique no botão *Salvar* e o sistema retornará ao menu anterior e irá gravar as configurações realizadas.

- » **Tipo de evento:** rede ausente, conflito de rede e conflito de MAC.
- » **Habilitar:** selecione o check-box para habilitar a função.
- » **Saída alarme:** quando uma entrada for acionada, o sistema irá habilitar dispositivos de alarme periféricos.
Obs.: apenas nos NVRs que possuem saída de alarme.
- » **Pós-alarme:** após acionada a saída de alarme, o sistema continuará com a saída acionada durante um tempo especificado entre 1-300 segundos.
Obs.: apenas nos NVRs que possuem saída de alarme.
- » **Mensagem:** o sistema exibirá uma mensagem no monitor para alertá-lo uma vez que o evento de anormalidade ocorreu.
- » **Enviar e-mail:** o sistema enviará um e-mail de alerta na ocorrência de uma anormalidade, com destinatário e remetente previamente configurados na seção *Rede* deste manual.
- » **Alarme Sonoro:** habilite este item para que na ocorrência de um evento seja executado o arquivo de áudio selecionado.
- » **Buzzer:** habilite este item para que na ocorrência de um evento, seja acionado o buzzer interno do NVR.
- » **Habilitar Registro:** habilite este item para registrar a ocorrência do evento. Para verificar o registro acesse *Menu principal>Info>Registros*.

» Usuário

No evento de usuário poderá ser configurado o número de tentativas de login e a duração do bloqueio, conforme consta na imagem a seguir:

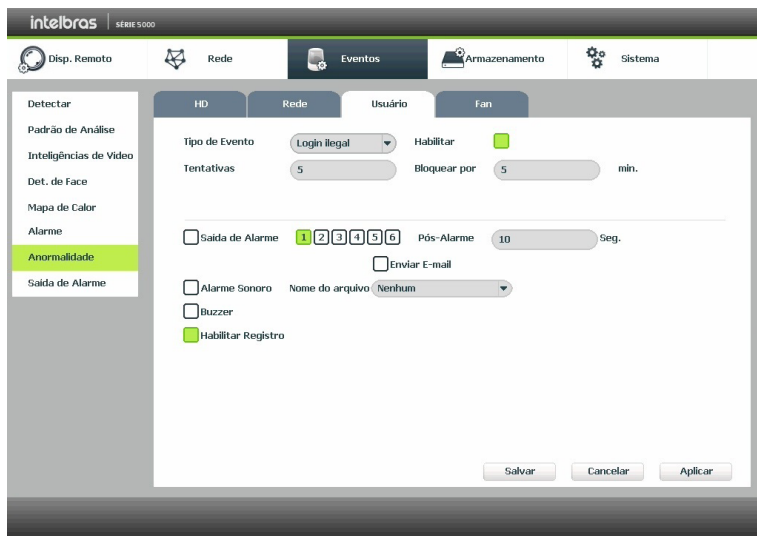

Anormalidade para conta de usuário

Selecione o ícone *Habilitar* para ativar a função. Após todas as configurações clique no botão *Salvar* e o sistema retornará ao menu anterior e irá gravar as configurações realizadas.

- » **Tipo de evento:** login com senha errada ou malsucedido, login ilegal.
- » **Habilitar:** selecione o check-box para habilitar a função.
- » **Tentativas:** número de logins malsucedidos para realizar o bloqueio do dispositivo.
- » **Bloquear por:** tempo em minutos em que o dispositivo será bloqueado após o número de tentativas de logins malsucedidos ser excedido.
- » **Saída de alarme:** selecione a saída 1 ou 2 para ser acionada quando o número de logins malsucedidos for excedido.
Obs.: apenas nos NVRs que possuem saída de alarme.
- » **Pós-alarme:** o tempo em que a saída do dispositivo estará acionada após o número de logins malsucedidos ser excedido.
Obs.: apenas nos NVRs que possuem saída de alarme.
- » **Enviar e-mail:** o sistema enviará um e-mail de alerta na ocorrência de uma anormalidade, com destinatário e remetente previamente configurados na seção *Rede* deste manual.
- » **Alarme Sonoro:** habilite este item para que na ocorrência de um evento seja executado o arquivo de áudio selecionado.
- » **Buzzer:** habilite este item para que na ocorrência de um evento, seja acionado o buzzer interno do NVR.
- » **Habilitar Registro:** habilite este item para registrar a ocorrência do evento. Para verificar o registro acesse *Menu principal>Info>Registros*.
Obs.: para adicionar arquivos realize o procedimento descrito no item *Alarme sonoro do menu Sistema* deste manual.

» Cooler

Configure os eventos para quando o cooler do dispositivo for acionado. O dispositivo realiza o monitoramento da sua temperatura interna, quando houver uma anomalia, é possível exibir mensagens na tela, enviar e-mail, emitir alarme sonoro, entre outros.

Obs.: funcionalidade não disponível em todos os modelos de NVR, verifique no menu do equipamento se este possui esta facilidade.

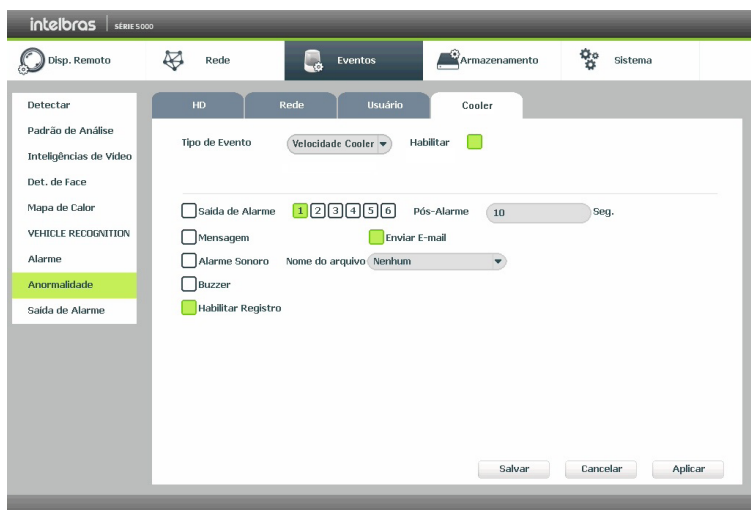

Cooler

Selecione o ícone *Habilitar* para ativar a função. Após todas as configurações clique no botão *Salvar* e o sistema retornará ao menu anterior e irá gravar as configurações realizadas.

» **Habilitar:** selecione o check-box para habilitar a função.

» **Saída alarme:** quando uma entrada for acionada, o sistema irá habilitar dispositivos de alarme periféricos.

Obs.: apenas nos NVRs que possuem saída de alarme.

» **Pós-alarme:** após acionada a saída de alarme, o sistema continuará com a saída acionada durante um tempo especificado entre 1-300 segundos.

Obs.: apenas nos NVRs que possuem saída de alarme.

» **Mensagem:** o sistema exibirá uma mensagem no monitor para alertá-lo uma vez que o evento de anormalidade ocorreu.

» **Enviar e-mail:** o sistema enviará um e-mail de alerta na ocorrência de uma anormalidade, com destinatário e remetente previamente configurados na seção *Rede* deste manual.

» **Alarme sonoro:** habilite este item para que na ocorrência de um evento seja executado o arquivo de áudio selecionado.

Obs.: para adicionar arquivos realize o procedimento descrito no item *Alarme sonoro* do menu *Sistema* deste manual.

» **Buzzer:** habilite este item para que na ocorrência de um evento, seja acionado o buzzer interno do NVR.

» **Habilitar registro:** habilite este item para registrar a ocorrência do evento. Para verificar o registro acesse *Menu principal>Info>Registros*.

Saída de alarme

O menu *Saída de alarme* possui as mesmas configurações do menu *Saída de alarme* do menu *Auxiliar*.

Em caso de dúvidas acesse o item *Menu auxiliar>Saída de alarme*.

Armazenamento

Utilize este menu para configurar as opções de *Básico*, *Agenda*, *Avançado*, *Gravação*, *Gerenciar HD* e *Verificação HD*.

Básico

Essa seção configura as ações que serão tomadas em caso de HD cheio.

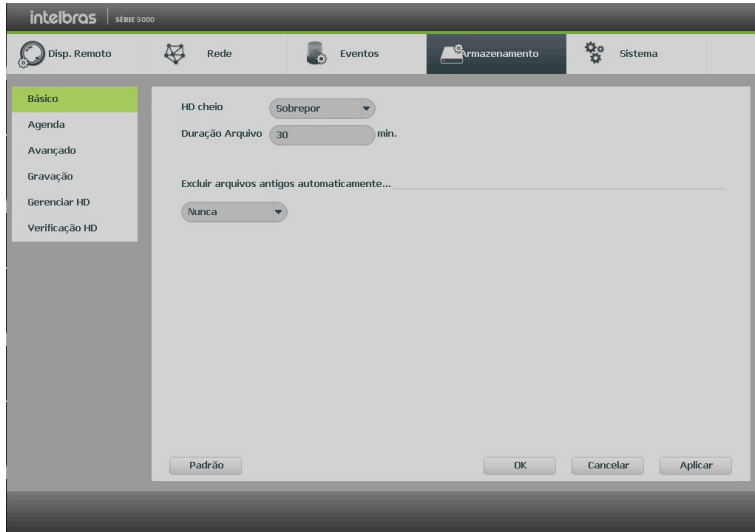

Configurações de HD cheio

- » **HD Cheio:** quando o HD estiver cheio escolha entre *Sobrepôr* ou *Parar de gravar*.
- » **Duração do arquivo:** especifique a duração dos arquivos de gravação. O tempo máximo do arquivo de vídeo suportado pelo NVR é de 120 minutos.
- » **Excluir arquivos antigos automaticamente:** escolha entre *Nunca* ou *Personalizado*. Quando escolhida a opção de *Personalizado*, é habilitada uma caixa de texto para dizer quantos dias é desejado que sejam excluídos os arquivos antigos de gravação.

Agenda

Para acessar o menu *Agenda*, acesse o *Menu principal*>*Ajustes*>*Armazenamento*>*Agenda*. Veja a imagem a seguir:

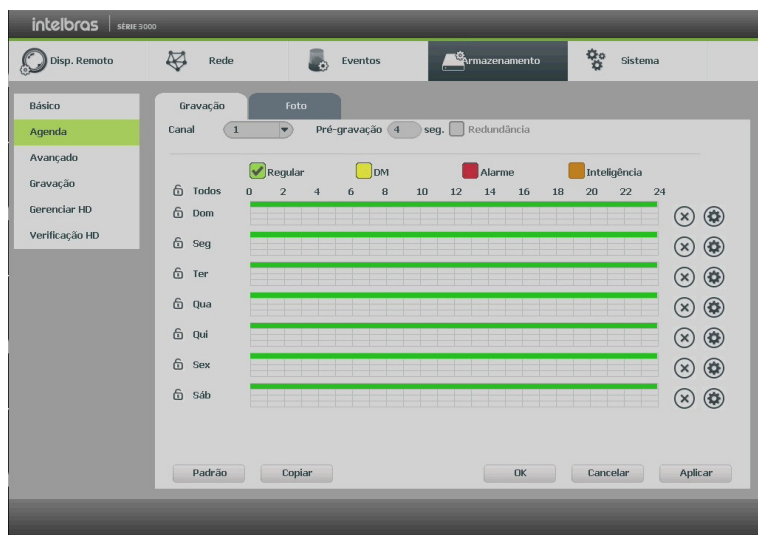

Menu Agenda

» Operações básicas da agenda

É possível configurar até seis períodos de gravação para cada dia da semana.

- » **Canal:** indica o canal que está sendo configurado. Se desejar ajustar todos os canais, selecione o item *Todos*.
- » **Pré-gravação:** o sistema suporta a função de pré-gravação anterior ao disparo da detecção de movimento. O tempo configurado dependerá da configuração de bit rate estipulado em cada câmera, podendo chegar a um limite máximo de 4 segundos por cada canal.
Obs.: ressaltamos que esse tempo depende da configuração de bit rate. Quanto maior o valor de bit rate, menor será o tempo de pré-gravação.
- » **Regular, DM, alarme e inteligência:** será possível selecionar um tipo de gravação por vez. Quando selecionado, o usuário deverá selecionar, clicando com o botão esquerdo do mouse, na coluna das horas para atribuir o período que a gravação deverá estar ativa em cada dia da semana.
- » **Fechar (X):** zera as configurações do tipo de gravação (*Regular*, *DM* e *Alarme*) selecionadas no dia da semana. Deverá selecionar um tipo de gravação e clicar no botão para apagar as configurações.
- » **Ajuste de período:** ao clicar no botão abrirá a tela de configuração do período de gravação.
- » **Guia foto:** esta guia possibilita a configuração agendada para captura de foto(s) de modo *Contínuo* ou *Deteção de movimento*. A captura de fotos só funciona quando utilizado o protocolo *Intelbras-1*. A configuração da foto poderá ser realizada pelas configurações de *Áudio/Vídeo* no ajuste do *Disp. remoto*.
- » **Copiar:** esta função permite a cópia da configuração de um canal para outros. Por exemplo, após ajustar o canal 1, pode-se clicar em *Copiar*, selecionar os canais e clicar em *Ok*. Assim todos os canais selecionados utilizaram a mesma configuração do canal copiado.

Gerenciar HD

Permite a visualização e implementação do gerenciamento dos HDs. Veja a imagem a seguir.

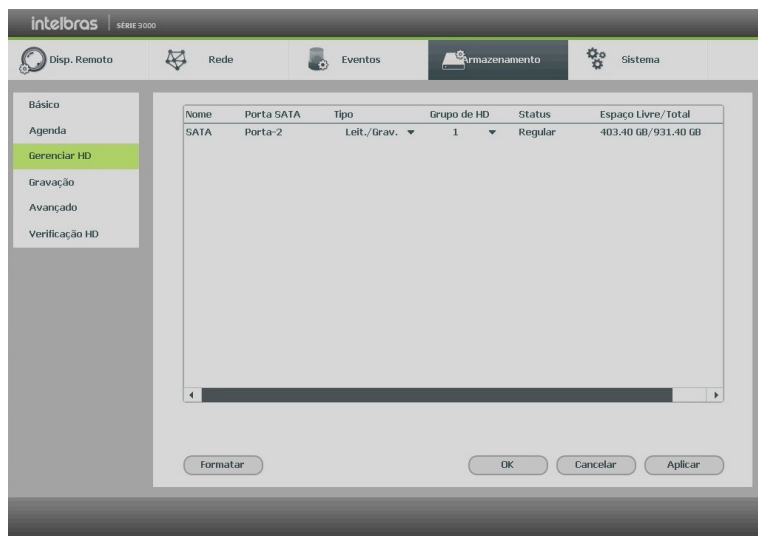

Opções avançadas de HD

Ajuste o modo adequado para o HD. Há duas opções: *Leitura/Gravação* e *Somente leitura*.

- » **Leitura/Gravação:** utilizado para gravar e reproduzir as imagens no HD.
- » **Somente leitura:** utilizado somente para reproduzir os arquivos gravados no HD.
- » **Formatar:** utilizado para formatar o HD na primeira vez em que ele é inserido no NVR.

Atenção: » É necessário ajustar o HD como sendo de leitura e gravação. Caso contrário, o sistema não poderá gravar as imagens.
» Após realizar todas as configurações, clique no botão *OK* e reinicie o sistema para assumir todas as modificações ativas.

Gravação

Consulte o item *Gravação* em 5.5. *Menu Auxiliar*, para mais informações.

Avançado

A função *Avançado* permite ao administrador gerenciar o armazenamento dos dados em HDs.

Atenção: esta função está disponível em apenas alguns modelos de NVR, consulte o menu do seu NVR para conferir se este possui esta facilidade.

Quando um HD estiver danificado ou for removido do NVR, após o reinício do NVR as configurações de grupo de HD em Stream Principal, Stream Extra e Imagem HD serão modificadas pelo sistema, para evitar perda de novas gravações.

» Stream principal

Possibilita ao administrador associar o Stream Principal de gravação dos canais nos grupos dos HDs configurados na opção *Config HD*.

» Stream extra

Possibilita ao administrador associar o Stream Extra de gravação dos canais nos grupos dos HDs configurados na opção *Config HD*.

» Imagem HD

Possibilita ao administrador associar fotos dos canais nos grupos dos HDs configurados na opção *Config HD*.



Gerenciamento de HDs

Verificação HD

Verifica se o HD instalado no NVR possui algum erro. Há dois tipos de verificação:

- » Verificação rápida.
- » Verificação total (lenta).

A verificação pode apresentar os seguintes resultados:

- » **OK**: não há nenhum erro no segmento do HD.
- » **Erro**: foi encontrado um erro no segmento do HD.
- » **Bloqueado**: acesso não permitido ao segmento do HD.
- » **0 MB**: segmento do HD vazio.

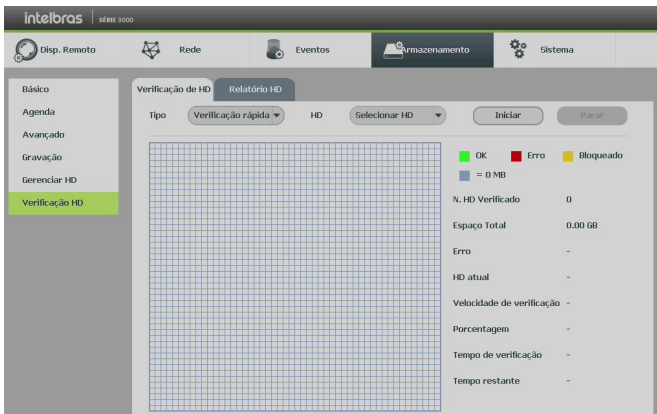

Verificação HD

Após o fim da verificação é possível visualizar os resultados com maior detalhes na guia de *Relatório HD*.

Importante: os relatórios da verificação de HD ficarão armazenados até que o NVR seja desligado ou reiniciado, após isso, serão apagados da memória do NVR.

Sistema

O menu *Sistema* possui as funções: *Geral, Tela, Conta, RS232, Alarme Sonoro, Automanutenção, Config backup, Padrão, Atualização* e *Termos e Condições*.

Obs.: podem haver pequenas alterações de acordo com o modelo do seu NVR.

Geral

» **Geral**

O ajuste *Geral* inclui os itens descritos na imagem a seguir:

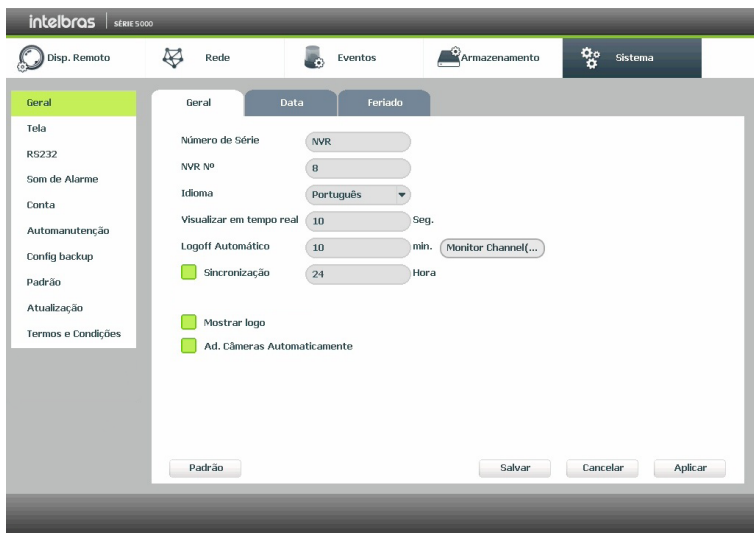

Geral

- » **Modelo:** especifica o nome do equipamento.
 - » **NVR Nº:** indica o número de identificação do NVR, utilizado em casos onde há mais de 1 (um) dispositivo em rede local.
 - » **Idioma:** o sistema suporta dois idiomas (português e inglês).
 - » **Visualizar em tempo real:** selecione quanto tempo (10 a 1200 segundos) será reproduzido ao utilizar a função *Visualização em tempo real*.
 - » **Logoff Automático:** uma vez que o menu se encontra inativo durante um período de tempo especificado, o mesmo será desabilitado automaticamente. O valor varia de 0 a 60 minutos.
 - » **Sincronização:** sincroniza o horário do NVR com os dispositivos remotos.
 - » **Mostrar logo:** nos canais que estão sem nenhuma câmera configurada, será inserido o logo da Intelbras.
 - » **Ad. câmeras automaticamente:** quando o NVR for reiniciado, será realizada uma busca automática das câmeras na rede e serão adicionadas as câmeras automaticamente nos canais disponíveis.
- Obs.:** » *Para os NVRs com portas PoE, é indicado que esta opção permaneça desabilitada.*
- » *Com esta opção habilitada, os equipamentos serão adicionados automaticamente utilizando o usuário admin e a senha admin, caso o dispositivo apresente outro usuário ou senha, será necessário realizar manualmente a edição destas configurações.*
- » **Stream autoadaptativo:** quando habilitado, o NVR passa a fazer adaptações no stream de vídeo, a fim de melhorar o rendimento do gravador e para que não ocorram problemas com visualização e gravações.
- Obs.:** *esta função está disponível em apenas alguns modelos de NVR, consulte o menu do seu NVR para conferir se este possui esta facilidade.*
- » **Monitorar canais após logoff:** possibilita configurar os canais que terão a sua visualização disponível quando o NVR estiver em seu modo logoff.

» Data

O ajuste *Data* inclui os itens conforme a imagem a seguir:

The screenshot shows the 'Data' configuration page in the Intelbras NVR interface. The left sidebar contains menu items like 'Geral', 'Tela', 'RS232', 'PTZ', 'Broadcast', 'Som de Alarme', 'Conta', 'Automanutenção', 'Config backup', 'Padrão', 'Atualização', and 'Termos e Condições'. The main area has tabs for 'Geral', 'Data', and 'Feriado'. Under the 'Data' tab, there are fields for 'Formato Data' (DD MM AAAA), 'Formato Hora' (24-HORAS), 'Separador' (/), and 'Data e Hora' (03 / 04 / 2018 10 : 46 : 11). There is a 'GMT-03:00' dropdown and a 'Salvar' button. Below that, there are radio buttons for 'Horário de Verão' (Semana selected) and 'Data'. There are also fields for 'Início' and 'fim' with dropdowns for month and day. At the bottom, there is an 'NTP' section with 'Servidor' (a.ntp.br), 'Porta' (123), and 'Atualizar Período' (60 min). Buttons for 'Padrão', 'Salvar', 'Cancelar', and 'Aplicar' are at the very bottom.

Data

- » **Formato data:** há três tipos, *DD-MM-AAAA*, *MM-DD-AAAA* ou *AAAA-MM-DD* (D=Dia, M=Mês, A=Ano).
- » **Formato hora:** modo *24 horas* e modo *12 horas*.
- » **Separador:** há três caracteres para separar a data: ponto (.), hífen (-) e barra (/).
- » **Data e hora:** ajuste a hora e a data do sistema.
- » **Fuso horário:** indique o fuso horário local do NVR.
- » **Horário de verão:** defina o dia da semana ou a data inicial e final e o horário para a troca automática do horário de verão do NVR.
- » **NTP:** interface de configuração de horário do NVR com um servidor *NTP* de sua preferência.
- » **Servidor:** insira o endereço do servidor *NTP*.
- » **Atualizar:** após configurar, clique em *Sincronizar* para que o sistema atualize o horário.
- » **Porta:** indique a porta de serviço (a porta *123* vem como padrão).
- » **Atualizar período:** insira o período ao qual deseja atualizar o NVR com o servidor *NTP* (o mínimo é 1 minuto). A cada 1 minuto o seu NVR irá atualizar o horário.

Importante: » O GMT configurado nesta seção também vale para o GMT do cabeçalho dos e-mails encaminhados pelo NVR. Após realizar todas as configurações, clique em *Salvar* e o sistema retornará ao menu anterior.

- » Considerando que o ajuste de horário no sistema é muito importante, não troque este ajuste casualmente, exceto se for absolutamente necessário.

» Feriado

O ajuste *Feriado* inclui os itens descritos na imagem a seguir:

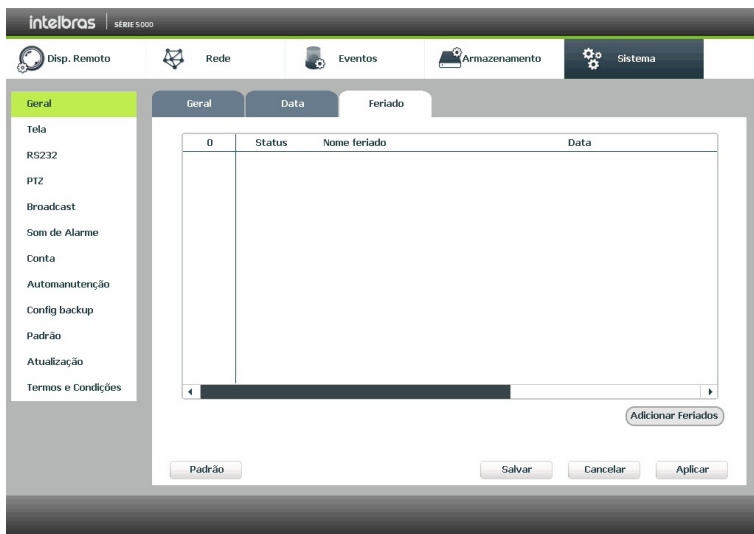

Feriado

O procedimento a seguir descreve como adicionar um novo feriado. O feriado criado será associado às informações de agendamento de gravação, conforme mencionado anteriormente nas configurações de *Armazenamento>Agenda*:

1. Pressione o botão *Adicionar feriados*;
2. Será apresentada a seguinte tela:

Nome feriado

Modo de repetição Uma vez Sempre

Faixa de feriado Data Semana

Início 31 / 01 / 2017

Fim 31 / 01 / 2017

Adicionar Feriados

Salvar Adicionar Cancelar

3. Insira as informações do *Nome feriado*, *Modo de repetição* (uma vez ou sempre) e a *Faixa de feriado*;
4. Caso necessário adicionar mais feriados, deverá selecionar o check-box *Adicionar feriados* e após *Adicionar*;
5. A tela voltará para a tela *Adicionar feriado*;
6. Para apenas salvar e adicionar uma configuração de feriado, não selecione o check-box *Adicionar feriados* e pressione o botão *Salvar* ou *Adicionar*;
7. Para validar os feriados criados é necessário pressionar o botão *Aplicar* ou *Salvar* na guia de *Feriado*.

Tela

» Interface

A guia *Interface* será exibida, conforme a imagem a seguir:

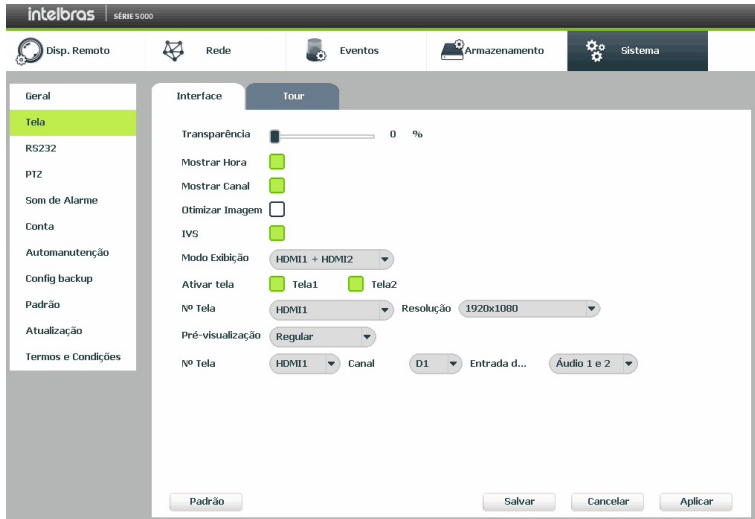

Tela

- » **Transparência:** utilize esta função para ajustar a transparência das telas. Este item varia de 0 a 100%.
- » **Mostrar hora:** selecione o check-box correspondente para exibir a hora.
- » **Mostrar canal:** selecione o check-box correspondente para exibir o número e os ícones de gravação e detecção de todos os canais.
- » **Otimizar imagem:** selecione o check-box correspondente para ativar o ajuste automático de otimização de imagem.
- » **IVS:** habilita a exibição de IVS nos mosaicos.

Obs.: opção disponível somente em NVRs compatíveis com Inteligências de vídeo.

- » **Resolução:** altera a resolução da interface do NVR. Consulte o datasheet do seu modelo de NVR para conferir as resoluções disponíveis.
- » **Ativar tela:** caso deseje utilizar mais de uma saída de vídeo, selecione o check-box correspondente para exibir a stream de vídeo na *Tela 1* e/ou *Tela 2* (saídas HDMI1 + HDMI2 ou HDMI + VGA, dependendo do modelo de seu NVR).

O número de saídas de vídeo depende do seu modelo de NVR, caso este não possua uma saída de vídeo SPOT os monitores conectados serão um o espelho do outro. Caso o NVR possua uma saída SPOT, as seguintes configurações estarão disponíveis:

- » **Nº tela:** selecione a saída HDMI desejada para ajustar sua resolução.
- » **Pré-visualização:** habilita a pré-visualização de detecção de faces ou modo da placa.
- » **Modo Exibição/Nº de tela/canal/entrada de áudio:** aplicação futura.

» Tour

A guia *Tour* será exibida, conforme a imagem a seguir.

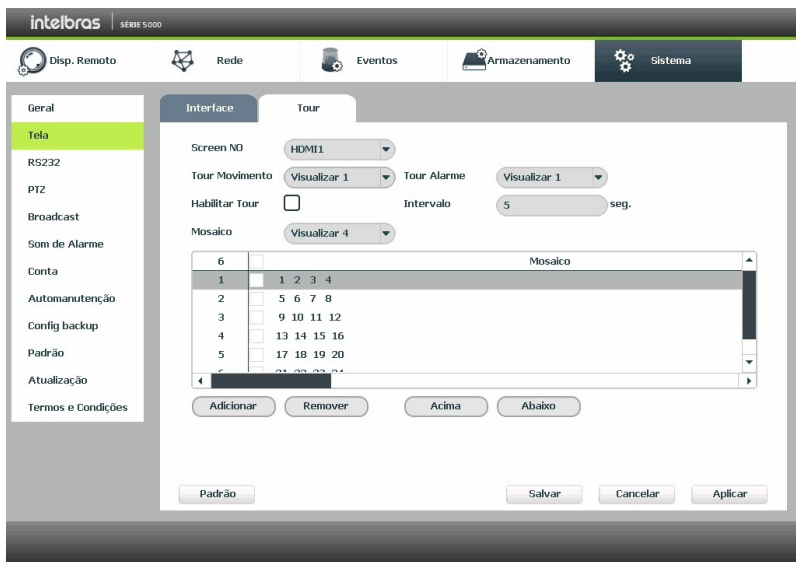

Tour

- » **Screen NO:** se estiver utilizando mais de uma saída de vídeo, selecione a saída de vídeo desejada para configurar o tour.
- » **Tour movimento:** apresenta o modo de visualização em que será visualizado o tour quando ocorrer uma detecção de movimento.
- » **Tour alarme:** apresenta o modo de visualização em que será visualizado o tour quando ocorrer um evento de alarme.
- » **Habilitar tour:** selecione o ícone correspondente para habilitar o tour, que consiste na visualização cíclica durante um intervalo programado entre as visualizações dos canais selecionados em modo *Tela cheia* e/ou *Multiplexado*.
- » **Intervalo:** utilize essa função para ajustar o intervalo entre as alterações do modo de visualização da função *Tour*. O intervalo varia de 5 a 120 segundos.
- » **Mosaico:** apresenta as configurações dos modos de visualização do *Tour*.
- » **Adicionar:** adiciona um novo modo de visualização dos canais no mosaico. Depende diretamente da opção selecionada no campo *Mosaico*. Caso tenha sido selecionada a opção *Visualizar 8*, deve-se configurar no máximo oito canais. A ordem de exibição será determinada conforme foram selecionados os canais.
- » **Apagar:** exclui a configuração do modo de visualização dos canais selecionados. É excluída uma linha por vez.
- » **Acima/Abaixo:** altera a ordem em que os itens serão apresentados.
- » **Padrão:** retorna o padrão de fábrica.

Obs.: o tour configurado nessa função é para fazer a transmissão de imagens entre as telas principais e spot (HDMI ou VGA). O Tour configurado em Eventos não tem relação com essa tela.

RS232

Os NVRs que possuem a saída serial RS232 permitem a configuração desta neste menu. A função RS232 será exibida conforme a imagem a seguir:

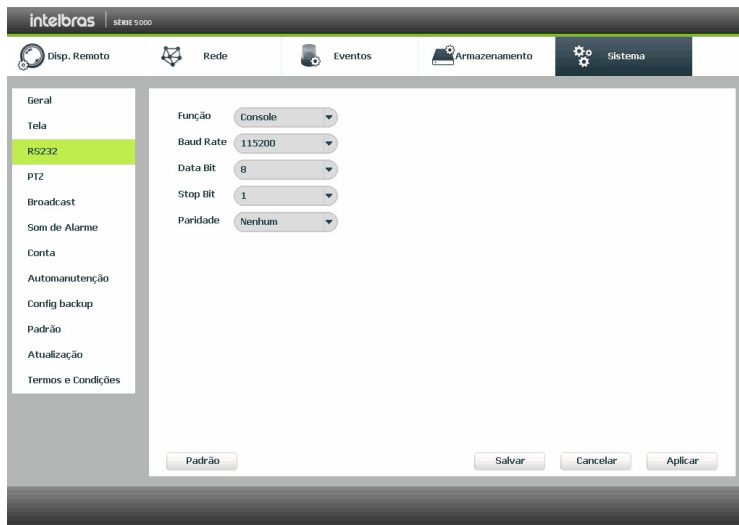

RS232

Ajuste a configuração de comunicação com a porta RS232, conforme os itens a seguir:

- » **Função:** há somente uma opção disponível, *Console*.
- » **Baud rate:** selecione a velocidade de comunicação entre os dispositivos.
- » **Data bits:** selecione 5, 6, 7 ou 8.
- » **Stop bits:** selecione 1, 1,5 ou 2.
- » **Paridade:** selecione entre None, Odd, Even, Mark e Space.

Alarme sonoro

» Arquivo

O ajuste *Alarme Sonoro* será exibido conforme a figura a seguir:

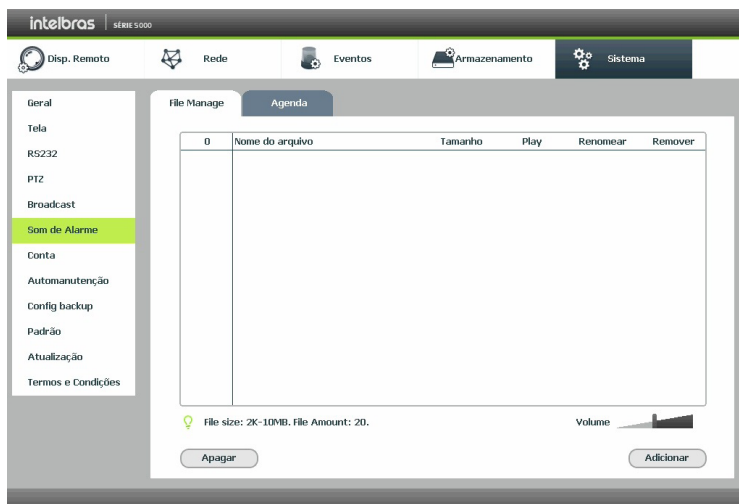

Alarme sonoro

Esta função permite carregar arquivos de áudio *.mp3* para serem reproduzidos durante eventos ou em períodos personalizados. Para utilizar esta função salve os arquivos *.mp3* em um dispositivo USB e siga o procedimento:

1. Conecte o dispositivo USB;
2. Aguarde o reconhecimento do USB;
3. Acesse a função *Alarme Sonoro*;
4. Pressione o botão *Adicionar*;
5. Selecione os arquivos salvos no dispositivo USB;
6. Pressione *Ok*.

Com os arquivos adicionados à lista será possível reproduzir via saída MIC OUT.

- » **Reprodução durante eventos:** selecione um arquivo na opção *Alarme Sonoro* do evento desejado.
- » **Reprodução durante períodos:** selecione um período e um arquivo na guia *Agenda* para que o arquivo seja reproduzido automaticamente.

» Agenda

Configure horários para reproduzir os arquivos de áudio adicionados na guia *Arquivo*. Habilite a reprodução através do check-box .

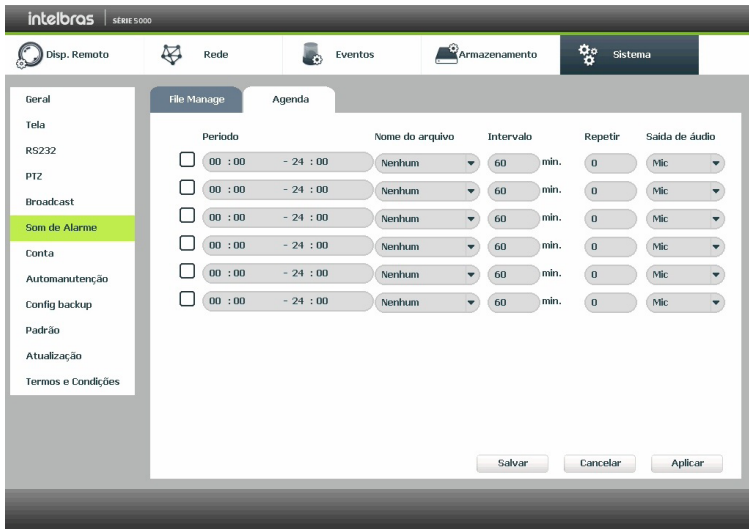

Agenda para alarme sonoro

Conta

Crie novos usuários para acessar o dispositivo ou gerencie as contas já criadas anteriormente.

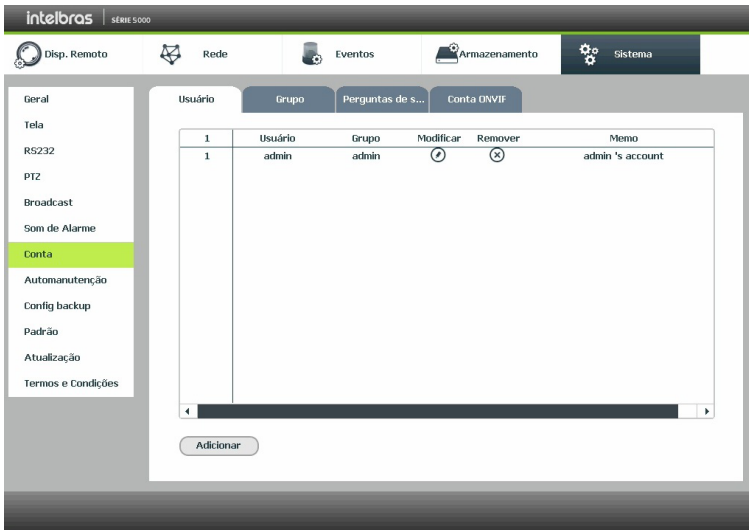

Conta

Importante: o usuário *admin* não pode ser excluído do sistema. Ao tentar excluí-lo será gerada uma mensagem de proibição.

Para adicionar um novo usuário, siga o procedimento:

1. Acesse o submenu *Usuário* na guia *Conta*;
2. Pressione o botão *Adicionar*;
3. Defina o nome (login) do usuário, podendo ter no máximo 30 dígitos;
4. Informe a senha e a confirmação da senha contendo máximo de 30 dígitos nos campos *Senha* e *Confirmação*;
5. No campo *Memo* preencha com uma descrição do usuário;
6. Associe o usuário criado a um grupo já cadastrado;
7. Nas guias *Sistema*, *Reproduzindo* e *Visualizar*, defina e selecione quais as atribuições que o usuário terá;
8. Pressione o botão *Salvar* para finalizar o cadastro.

A figura a seguir apresenta o menu para cadastro de usuário.

A imagem mostra a interface de usuário para adicionar um novo usuário. O formulário contém os seguintes campos e elementos:

- Campos de texto para **Usuário**, **Senha** e **Confirmar**.
- Um campo de texto para **Memo**.
- Um menu suspenso para **Grupo**, atualmente mostrando "admin".
- Uma seção **Autoridade** com três guias: **Sistema**, **Reproduzindo** e **Visualizar**.
- Uma grade de checkboxes para selecionar as atribuições de autoridade, incluindo: Todos, Conta, Armazenamento, Filtro IP, Sistema, Evento, Arquivo, Info Sistema, Rede, Automanutenção, Controle Manual e Disp. Remoto.
- Botões **Salvar** e **Cancelar** na parte inferior direita.

Adicionar usuário

Para modificar as configurações do usuário basta selecionar o ícone *Modificar* .

Para alterar a senha do equipamento através do menu *Modificar*, selecione o checkbox *Alterar Senha*, digite corretamente a senha anterior no campo *Senha antiga*, e no campo *Nova senha* insira a nova senha, utilizando no mínimo 8 e no máximo 32 caracteres, com letras, números e/ou caracteres especiais.

Para excluir o usuário basta selecionar o ícone .

Para criar um novo grupo, siga o procedimento:

1. Acesse o submenu *Conta* na guia *Grupo*;
2. Pressione o botão *Adicionar*;
3. Defina o nome do grupo, podendo ter no máximo 30 dígitos;
4. No campo *Memo* preencha com uma descrição do grupo;
5. Nas guias *Sistema*, *Reproduzindo* e *Visualizar*, defina e selecione quais as atribuições que o grupo terá;

6. Pressione o botão *Salvar* para finalizar o cadastro.

» Pergunta de segurança

Nessa guia serão configuradas as perguntas de segurança para o usuário *Admin*, que poderão ser utilizadas para recuperação de senha. Não é possível configurar perguntas de segurança para outras contas.

Caso deseje alterar as perguntas e/ou respostas de segurança, será necessário preencher as respostas de acordo com a configuração atual, em seguida clique em *Apagar*. Caso as respostas estejam corretas, será possível redefinir as informações:

» **Pergunta:** selecione uma das perguntas da lista.

» **Resposta:** insira uma resposta para a pergunta selecionada. Após redefinir, clique em *Ajustar*.

» Conta Onvif

A conta *Onvif* será utilizada quando deseja conectar o NVR em outro dispositivo através do protocolo. Ao conectar o dispositivo serão utilizadas as informações utilizadas na guia.

Automanutenção

Nesta função é possível definir a data e hora em que o dispositivo será reiniciado pelo sistema. Esta função reinicia todos os processos internos para verificação, através de autoteste, do funcionamento do sistema.

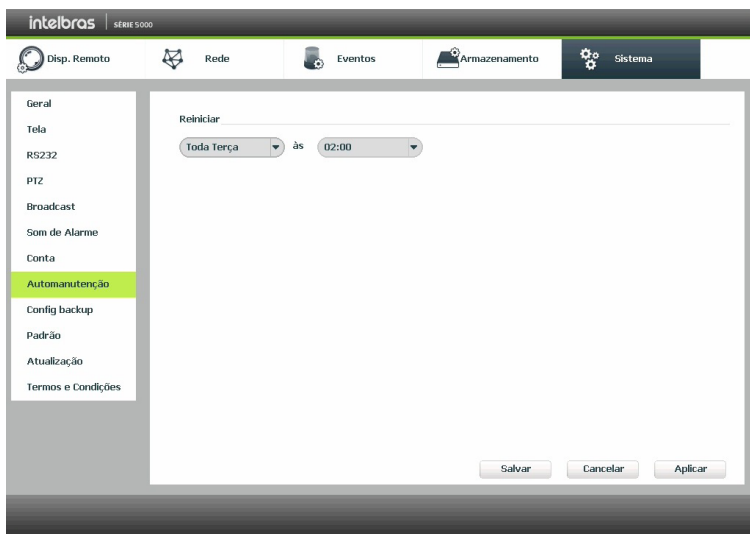

Automanutenção

» **Reiniciar o sistema automaticamente:** selecione o dia e a hora desejada.

Após realizar todas as configurações, clique no botão *OK* e o sistema retornará ao menu anterior.

Config backup

Clique na função *Config backup*, para exibir a tela conforme a imagem a seguir:

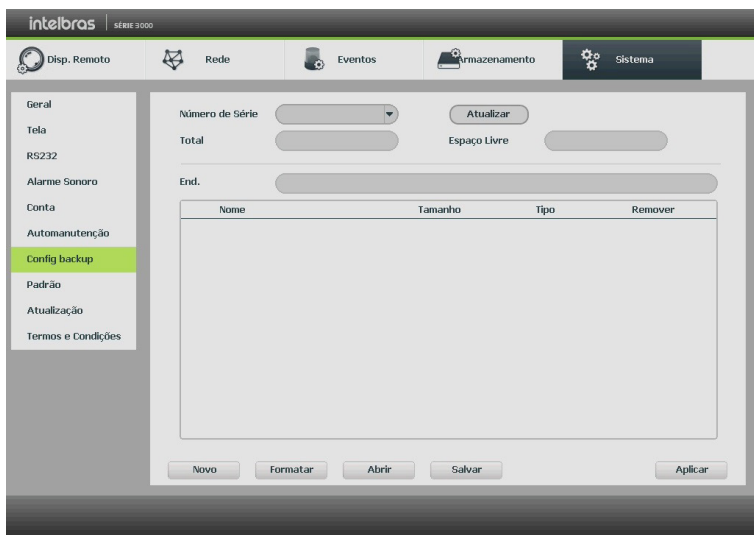

Config backup

Utilize esta função para criar um backup de todas as configurações do dispositivo.

- » **Modelo/nome:** selecione o dispositivo USB para salvar todas as configurações do NVR.
- » **Atualizar:** atualiza as informações do dispositivo USB conectado.
- » **Total:** exibe o espaço total disponível no dispositivo.
- » **Espaço livre:** exibe o espaço livre disponível no dispositivo.
- » **End.:** indica a pasta atual exibida.
- » **Novo:** cria uma nova pasta.
- » **Formatar:** apaga todos os arquivos do dispositivo.
- » **Abrir:** carrega todas as configurações contidas no dispositivo USB. Primeiramente selecione a pasta com os arquivos de configurações e após clique em *Abrir*.

- » **Salvar:** salva todas as configurações do NVR em um dispositivo USB.

Padrão

O submenu *Padrão* ao ser executado fará com que as configurações de fábrica (default) retornem ao equipamento após reiniciar o sistema. Segue imagem do submenu:

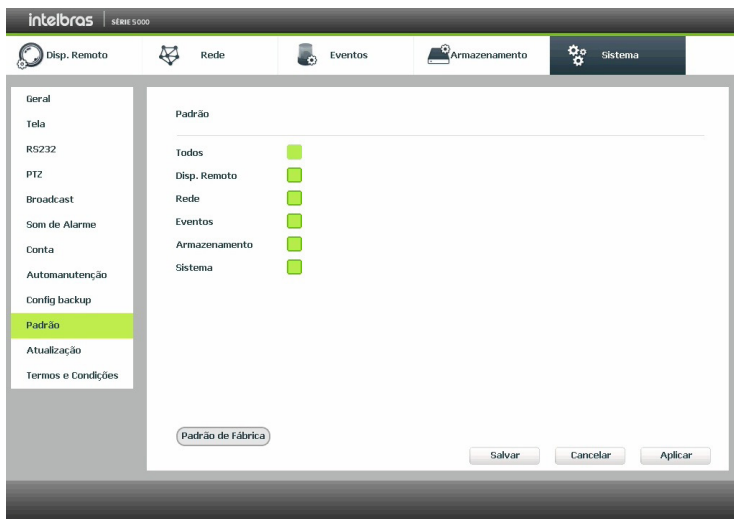

Padrão

1. Marque o check-box correspondente ao que deve retornar ao valor de fábrica;
2. Pressione o botão *OK*;
3. As configurações selecionadas deverão retornar para o padrão de fábrica.

Importante: » Em alguns casos como no ajuste do idioma e resolução para o padrão, será necessário o reinício do equipamento.

- » Ao pressionar a opção *Padrão de fábrica* todas as configurações serão restauradas, inclusive as senhas dos usuários.

Atualização

Este submenu tem a finalidade de iniciar a operação de atualização do sistema. Há duas formas de atualizar o dispositivo, através de *arquivo via USB* ou *servidor da Intelbras*.

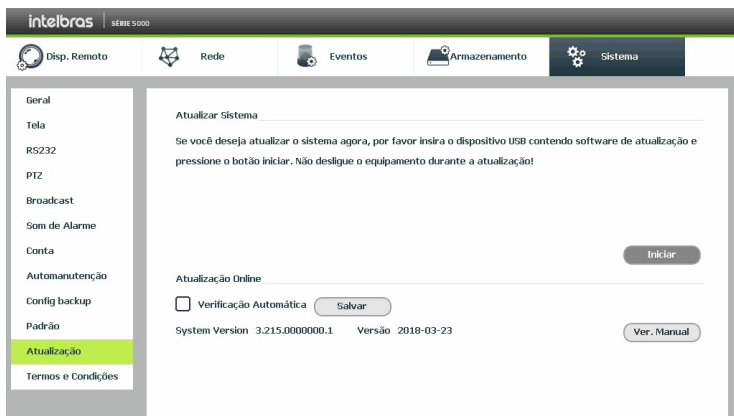

Atualização

1. Para atualizar o sistema via USB:
2. Conecte um dispositivo USB formatado em FAT32 no NVR com a versão para atualização desejada;
3. Acesse o submenu *Atualização* do ajuste do sistema;
4. Pressione o botão *Iniciar*;
5. Selecione o arquivo *update.bin* e pressione o botão *Iniciar*;
6. Deverá apresentar uma barra de progresso indicando atualização do sistema;
7. Para visualizar a versão do sistema, acesse *Info>Sistema>Versão*;
8. Após atualização do sistema, será necessário resetar as configurações de fábrica do NVR. Acesse a função *Padrão* em *Menu principal>Ajustes>Sistema>Padrão* e pressione o botão *Padrão de fábrica*.

Caso tenha dúvidas, favor consultar o tutorial *Guia de atualização de firmware* que está disponível no menu *Downloads* no site www.intelbras.com.br.

Para atualizar via servidor da Intelbras:

1. Certifique-se de que o NVR está operando na rede;
2. Clique sobre o botão *Verificar*. O NVR consultará o servidor em busca de uma atualização do sistema;
3. Caso tenha atualização disponível, então aparecerá um pop-up na tela para confirmação do procedimento. Clique em *Ok* para confirmar.

É possível que o NVR verifique atualizações automaticamente uma vez a cada semana e todas as vezes em que reiniciar. Clique no botão *Verificar atualizações automaticamente* para ativar a função. Quando o NVR localizar uma atualização de sistema aparecerá um pop-up solicitando a aprovação do usuário para que o procedimento prossiga.

Termos e condições

Para utilizar os serviços gratuitos oferecidos pela Intelbras, tais como: atualização automática de firmware, Intelbras Cloud e Intelbras DDNS é necessário verificar os termos e condições para a sua utilização.

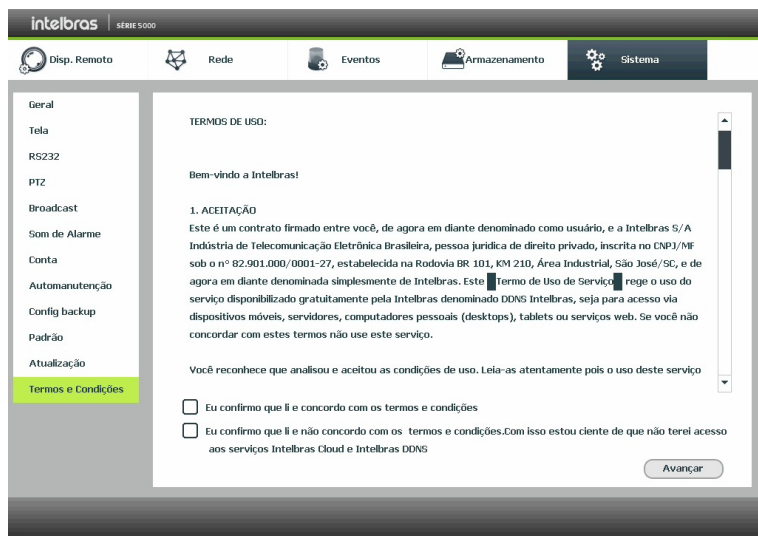

Termos e condições

Os termos podem ser atualizados a qualquer momento e sem aviso prévio. No caso de dúvidas, consulte: www.intelbras.com.br.

8. Sistema inteligente de monitoramento – web

8.1. Conexão da rede

Antes da operação via web, verifique os itens a seguir:

- » Se a conexão de rede está correta.
- » Se as configurações de rede no NVR e no computador estão corretas. Acesse *Menu principal>Ajustes>Rede>TCP/IP*.
- » Utilize o comando *ping xxx.xxx.xxx.xxx* (onde x é o endereço IP do NVR) para verificar se a conexão está funcionando.

8.2. Configuração para Windows® 7

Para configurar o navegador para acesso via web no sistema operacional Windows® 7, é necessário estar logado como administrador. Acesse *Painel de controle>Contas de usuário* e clique em *Ativar ou desativar o controle de conta de usuário*, conforme a imagem a seguir:

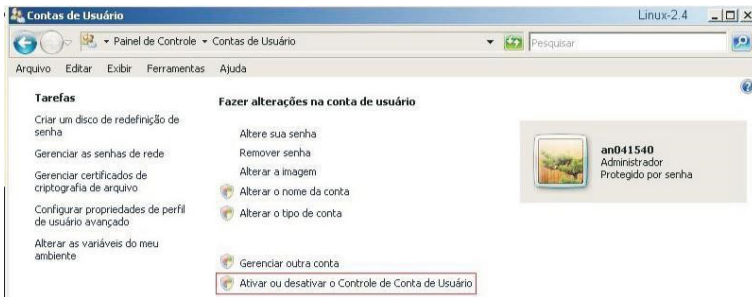

Conta usuário

Desabilite a função *Utilizar o controle de conta de usuário (UAC) para ajudar a proteger o computador*, conforme a imagem a seguir. O sistema será reiniciado para que as configurações tenham efeito. Em seguida, inicie o sistema através do navegador web.

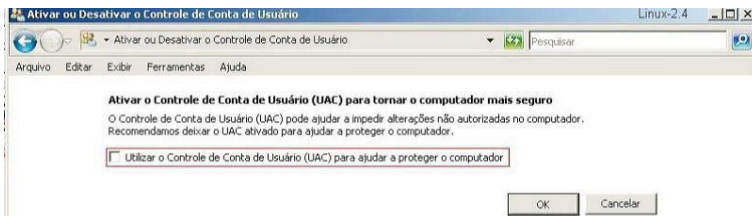

Ativar ou desativar o controle de contas de usuário

8.3. Internet Explorer® 11.0

A seguir, será exibida a tela do NVR no Internet Explorer® 11.0. Quando ocorrer um problema de visualização de software, siga o procedimento:

1. Selecione *Ferramentas>Modo de exibição de compatibilidade*;

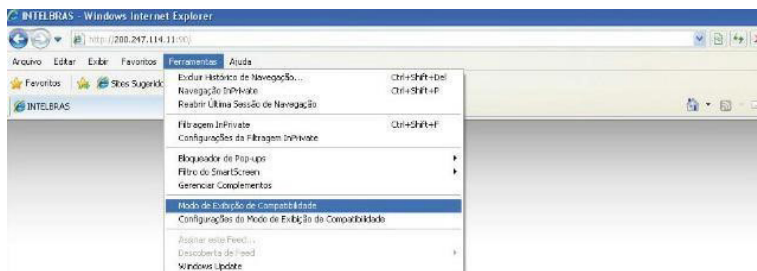

2. Clique no botão de *Modo de Compatibilidade* que aparecerá na barra de endereçamento, conforme imagem a seguir:

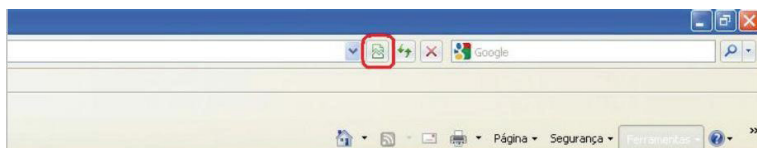

Importante: executar o navegador como Administrador para evitar divergências na exibição das telas.

8.4. Login e logout

1. Abra o navegador de internet *Internet Explorer®* e insira o endereço do NVR na linha *Endereço*. Por exemplo, se o IP do seu NVR for *192.168.1.108* e a porta *HTTP* for *80*, digite *http://192.168.1.108:80* na linha de inserção de endereço do navegador;
2. O sistema irá exibir uma informação de advertência para perguntar se o aplicativo *webrec.cab control* deve ou não ser instalado. Clique no botão *Instalar* e após em *Executar*;
3. Após a instalação, a interface será exibida conforme a imagem a seguir;



4. Insira o seu nome de usuário e senha;

5. Clique em *OK* e a interface será exibida, conforme a imagem *Tela principal*.

Importante: conforme mencionado nos tópicos acima, por razões de segurança, é obrigatório a troca de senha no primeiro login. Ao realizar o login pela primeira vez na interface web, será aberta a tela para inserir nova senha e informações de segurança, não sendo possível fechar ou pular etapa.

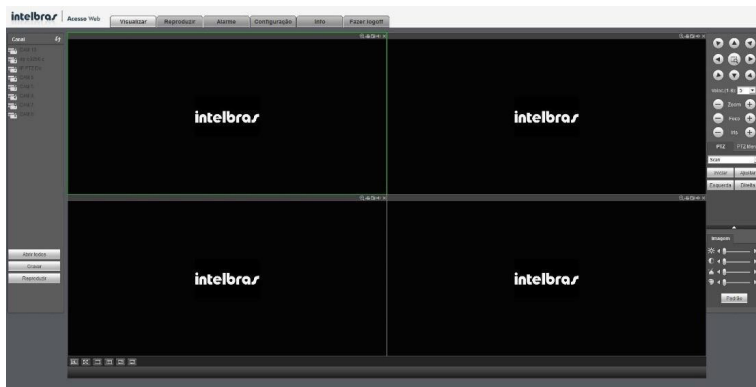

8.5. Funcionamento interface web

Ao visualizar as imagens, no canto inferior esquerdo da tela de vídeo, será exibido o nome da câmera e no canto superior direito, as funções, conforme a imagem a seguir:

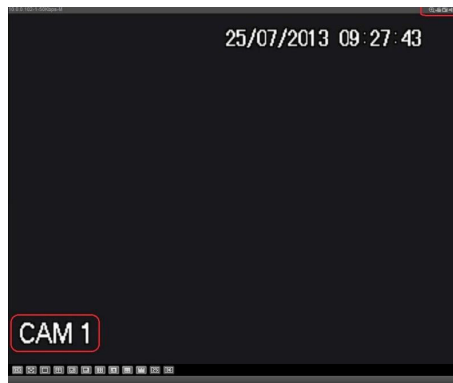

Sistema de monitoramento

Configuração da tela principal

As configurações da tela principal podem ser realizadas conforme a imagem e a descrição a seguir:

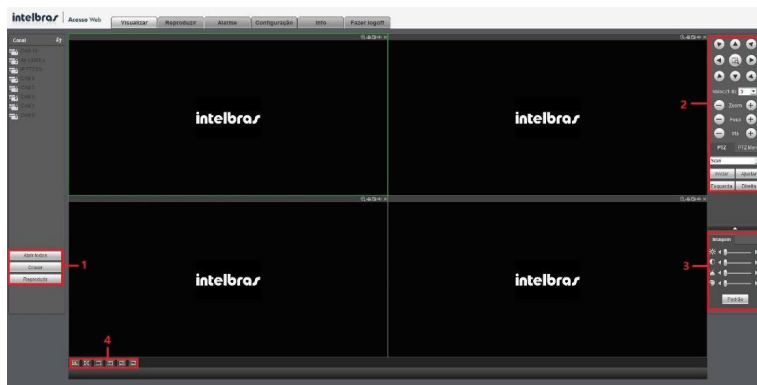

Interface web

Seção 1

- » **Abrir todos:** abre todos os canais previamente selecionados.
- » **Gravar:** ativa a gravação manual de todos os canais. Ao desmarcar, todos os canais estarão na programação *Agenda*.
- » **Reproduzir:** permite reproduzir um arquivo de vídeo gravado em seu computador na mesma tela onde estão sendo exibidas as câmeras em tempo real.

Seção 2

Nesta seção são exibidas as teclas de controle e configuração de PTZ.

Antes da operação do dispositivo PTZ, configure suas propriedades e protocolo. Para mais informações, consulte o item *Configuração de PTZ*.



Controle PTZ

» PTZ

Na imagem acima há oito teclas de direção. No centro das teclas de direção está o Sistema Inteligente de Posicionamento 3D (SIT). Clique no botão *SIT* e o sistema voltará ao modo de visualização em uma tela. Arraste o mouse pela tela segurando o botão esquerdo para ajustar o tamanho da seção desejada. Essa função realiza o controle PTZ automaticamente.

Obs.: a função SIT está disponível apenas para as câmeras speed dome Intelbras.

» Velocidade

O sistema suporta oito níveis de velocidade. A velocidade 8 é a maior.

» Zoom/Foco/Íris

Utilize a tabela a seguir para referência.

Nome	Tecla	Função	Tecla	Função
Zoom		Afastar		Aproximar
Foco		Afastar		Aproximar
Íris		Fechar		Abrir



Tela de configurações

Clique na tecla *Config PTZ* para realizar as configurações de *Scan*, *Preset*, *Tour*, *Patrulha*, *Pan*, *Luz/Limpador*, *Girar* e *Resetar*. A tela será exibida conforme a imagem a seguir:



Ajuste PTZ

» **Scan**

1. Clique no botão *Ajustar*;
2. Defina o limite esquerdo posicionando a câmera no local desejado;
3. Clique em *Limite esquerdo*;
4. Defina o limite direito posicionando a câmera no local desejado;
5. Clique em *Limite direito*;
6. Para executar a função, clique em *Iniciar* (veja a imagem a seguir). Haverá uma varredura entre os limites inseridos.

Ao ser pressionado, o botão *Iniciar automaticamente* se alternará para o botão *Parar*. Pressione-o para interromper a varredura.



Scan

» Preset

1. Posicione a câmera no local desejado;
2. Insira o valor do preset e clique em *Ad.* para adicionar o preset ao sistema;
3. Caso deseje configurar mais presets, repita o procedimento;
4. Para iniciar esta função, insira o valor do preset que deseja no campo de digitação e clique em *Ir.* Neste momento, a câmera se posicionará no local indicado.

» Tour

Função de agrupamento de presets. Ao configurar um tour, a câmera speed dome realizará os presets na ordem que os mesmos forem inseridos.

» Para configurar, siga o procedimento:

1. Insira um valor para o tour e clique em *Adic.*;
2. Na seção *Preset*, insira o valor do preset que deseja adicionar ao tour e clique em *Adic preset*. Caso deseje configurar mais presets, repita o procedimento.

É possível cadastrar até 7 tours. Para cada tour é possível adicionar até 80 presets.

» Para excluir um preset do tour:

1. Na seção *Preset*, selecione o preset que deseja excluir e clique em *Del preset*;
2. Caso deseje apagar o tour, clique em *Rem* no campo *Tour*.

» Para ativar a função:

Insira o valor do tour desejado no campo de digitação e clique em *Iniciar* (veja a imagem a seguir). Automaticamente este botão se alternará para *Parar*, pressione-o caso queira interromper o tour.



Tour

» Patrulha

Essa função memoriza as operações da speed dome, por exemplo, *Pan*, *Tilt* e *Zoom*. As funções de foco e íris serão ajustadas para o modo *Automático* durante a execução da rotina automática. Para cada rotina, o tempo deverá ser inferior a 60 segundos. Podem ser ajustados até 5 trajetos de rotinas. Para configurá-los, siga o procedimento:

1. Insira um valor de rotina e clique em *Adic*;
2. Clique em *Iniciar*. Essa opção memoriza o ponto de início da rotina;
3. Volte para a tela *PTZ* e movimente a speed dome conforme a rotina desejada;
4. Para ajustar o ponto de parada, clique em *Parar gravação*. O ícone irá desaparecer;
5. Insira o valor da patrulha no campo *No.* e clique em *Patrulha* para ativar a função (ver imagem *Tela de configuração*). O ícone será exibido na tela. Automaticamente este botão se alternará para *Parar*, pressione-o caso queira interromper a patrulha.

Seção 3

Nesta seção é possível configurar as funções da imagem.

- » **Imagem:** neste menu é possível modificar a opção de configuração de imagem.

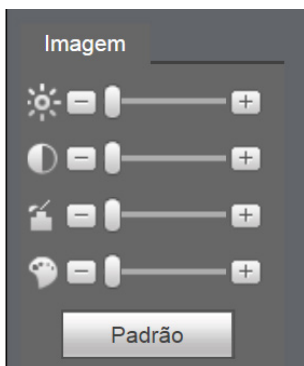

Configuração de imagem

Selecione o canal desejado e ajuste o brilho, contraste, nitidez e saturação, ou clique em *Padrão* para retornar a configuração original de fábrica. O canal selecionado será apresentado na tela com borda verde, conforme a imagem a seguir:

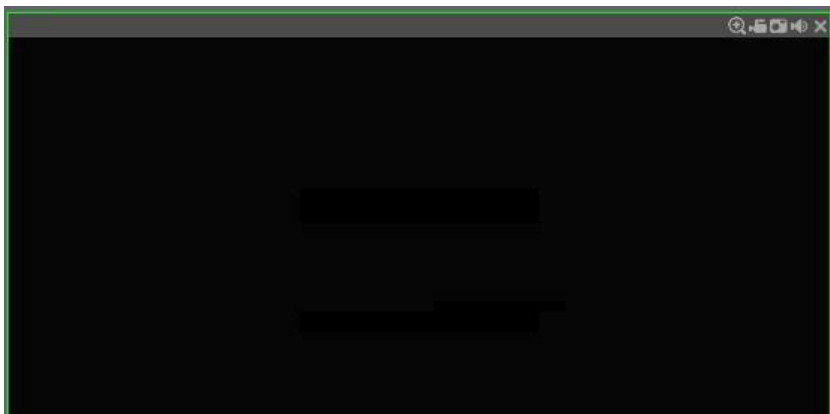

Canal selecionado

Seção 4

- » **Tela de visualização:** neste item é possível denominar quantas telas serão exibidas na tela, qualidade de imagem e em tela cheia.



Telas de visualização

Menu

Há seis teclas de menu: *Visualizar*, *Reproduzir*, *Alarme*, *Configuração*, *Info* e *Fazer logoff*, conforme a imagem a seguir:



Menu

Reproduzir

A tela será exibida conforme a imagem a seguir:

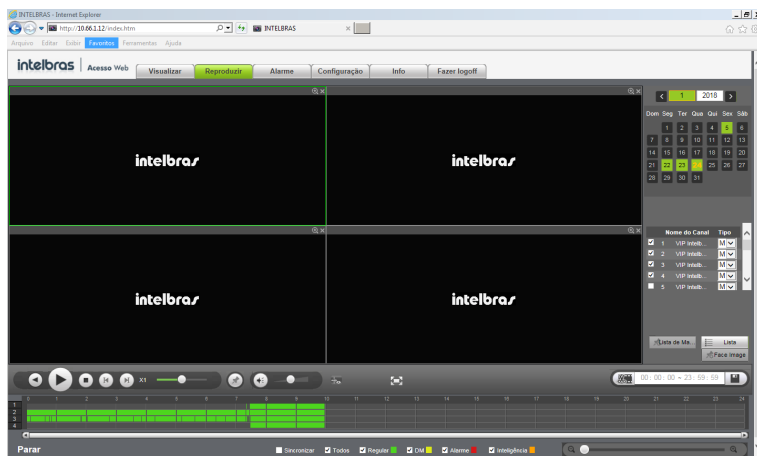

Reproduzir

Para maiores informações consulte o item *Buscar*.

Alarme

A tela será exibida conforme a imagem a seguir:

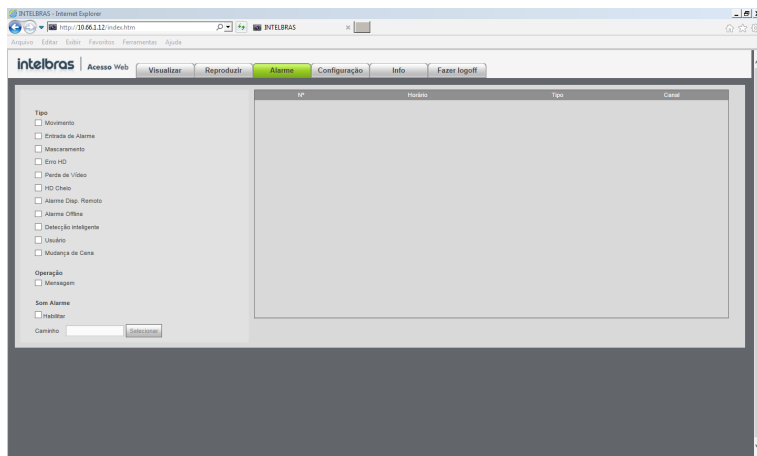

Menu Alarme

Nesta seção é possível habilitar e visualizar os alarmes dos seguintes casos:

» Tipo

- » **Movimento:** aviso de alarme quando ocorrer uma detecção de movimento nas zonas de proteção da imagem.
- » **Entrada de alarme:** aviso de alarme quando houver acionamento das entradas de alarme.
- » **Mascaramento:** aviso de alarme quando ocorrer mascaramento de alguma câmera.
- » **Erro no HD:** aviso de alarme no diagnóstico de qualquer erro do HD.
- » **Perda de vídeo:** aviso de alarme no momento da perda de sinal da câmera.
- » **HD cheio:** aviso de alarme quando o HD estiver cheio.

- » **Alarme disp. remoto:** aviso de alarme no momento que ocorrer um evento na entrada de alarme do dispositivo remoto.
 - » **Alarme offline:** aviso de alarme quando a câmera IP ficar *offline* na rede.
 - » **Deteção Inteligente:** aviso quando houver eventos de inteligência de vídeo.
 - » **Usuário:** aviso quando houver bloqueio do NVR com tentativas malsucedidas de login.
 - » **Mudança de cena:** aviso quando houver mudança de cena em uma das câmeras do NVR.
- » **Operação**
- » **Mensagem:** na ocorrência de alarme, será aberta automaticamente a tela *Alarme*, com a descrição da ocorrência. Para o funcionamento desta opção é necessário que a opção *Mensagem*, também esteja habilitada.
- » **Som alarme**
- » **Habilitar:** selecione o check-box para habilitar a reprodução de arquivos sonoros quando houverem eventos.
 - » **Caminho:** selecione o arquivo de áudio para reprodução.

Configuração

Clique em *Configurar* e uma tela será exibida conforme a imagem a seguir. Essa tela é dividida em cinco seções: *Disp. remoto*, *Rede*, *Eventos*, *Armazenamento* e *Ajustes (ou Sistema)*.

» Disp. remoto

Em *Disp. remoto* é possível buscar os dispositivos disponíveis na rede, adicionar dispositivos à visualização, alterar configurações de dispositivo, entre outras funções. Menu semelhante ao encontrado em *Menu auxiliar>Ad. dispositivo*, consulte o item *Disp. remoto* deste manual.

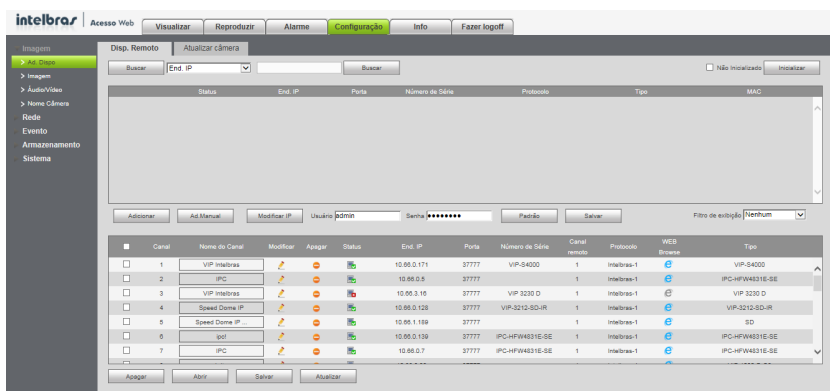

Disp. remoto

» Imagem

Em *Imagem* é possível configurar os parâmetro de imagem, como brilho, contraste e saturação. Menu semelhante ao encontrado em *Menu auxiliar>Câmera*, consulte o item *Câmera* deste manual.

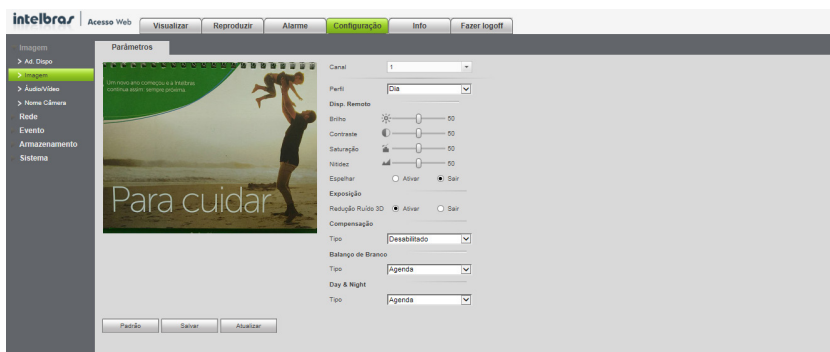

Imagem

» Áudio/vídeo

Em *Áudio/vídeo* é possível configurar compressão, resolução, taxa de frame, bit rate entre outras informações, as imagens de Stream principal e Stream extra são configuradas separadamente. Menu semelhante ao encontrado em *Menu principal>Ajustes>Disp. remoto>Áudio/vídeo*, consulte o item *Áudio/vídeo* deste manual.

The screenshot shows the 'Configuração' (Configuration) menu in the Intelbras web interface. The 'Encoder' tab is active, showing settings for 'Stream Principal' and 'Stream Extra'. The 'Stream Principal' settings include: Tipo: Regular, Compressão: H.264, Resolução: 1280*720(720P), Taxa Frame(FPS): 25, Tipo: Constante, Bit Rate: 6144 Kbit/S, and Referência: 448-8192Kbit/S. The 'Stream Extra' settings include: Habilitar Vídeo: checked, Tipo: Stream Extra1, Compressão: H.264B, Resolução: 352*240(CIF), Taxa Frame(FPS): 25, Tipo: Constante, Bit Rate: Personalizado, Bit Rate: 437 Kbit/S, and Referência: 40-896Kbit/S. The 'Marca D'água' is set to 'DigitalCCTV'. There are buttons for 'Copiar', 'Salvar', 'Atualizar', and 'Padrão' at the bottom.

Áudio/vídeo

» Nome câmera

Em *Nome câmera* é possível trocar o nome dos canais. Menu semelhante ao encontrado em *Menu principal>Ajustes>Disp. remoto>Nome do canal*, consulte o item *Nome do canal* deste manual.

The screenshot shows the 'Nome do Canal' (Channel Name) configuration menu in the Intelbras web interface. It displays a list of 32 channels with their respective names in input fields. The names are: Canal 1: VIP Intelbras, Canal 2: IPC, Canal 3: VIP Intelbras, Canal 4: Speed Dome IP, Canal 5: Speed Dome IP 60fps, Canal 6: ipc1, Canal 7: IPC, Canal 8: VIP Intelbras, Canal 9: VIP Intelbras, Canal 10: VIP Intelbras, Canal 11: Speed Dome IP, Canal 12: VIP Intelbras, Canal 13: IPC, Canal 14: IPC, Canal 15: VIP1, Canal 16: VIP Intelbras, Canal 17: VIP-H61200, Canal 18: VIP Intelbras, Canal 19: VIP intelbras2, Canal 20: VIP, Canal 21: CAM 4, Canal 22: VIP Intelbras, Canal 23: CAM 4, Canal 24: VIP Intelbras, Canal 25: IPC, Canal 26: VIP Intelbras, Canal 27: VIP intelbras, Canal 28: VIP, Canal 29: VIP 1120 G2 Cloud, Canal 30: CAM 3, Canal 31: VIP Intelbras, Canal 32: BULLET IP 4MP. There are buttons for 'Salvar', 'Atualizar', and 'Padrão' at the bottom.

Nome câmera

» Rede

No menu *Rede* é possível configurar as informações de rede do NVR, possui os submenus: *TCP/IP*, *Portas*, *DDNS*, *E-mail*, *FTP*, *Filtro IP*, *SNMP* e *Intelbras Cloud*. Menu semelhante ao encontrado em *Menu principal>Ajustes>Rede*, consulte o item *Rede* deste manual.

Obs.: podem haver pequenas alterações nos submenus, de acordo com o modelo do seu NVR.

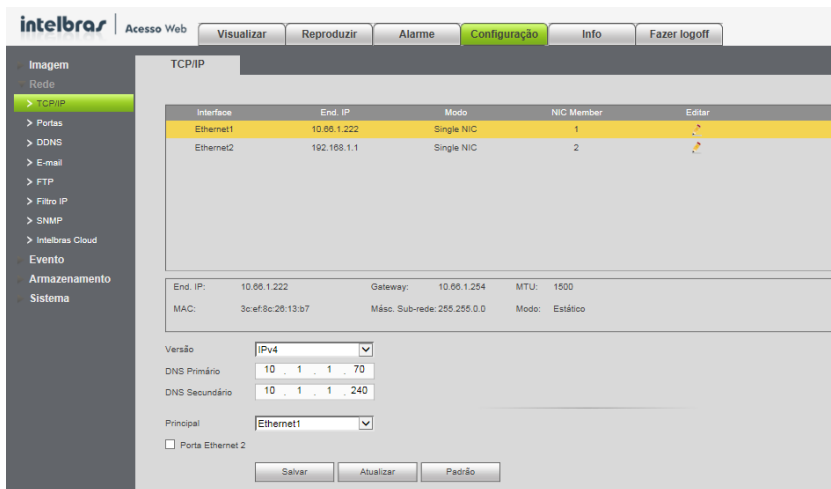

Rede

Ao clicar no ícone *Editar* , em *TCP/IP*, é possível configurar o endereço IP do NVR, e se o IP será estático ou definido via *DHCP*, conforme a seguinte imagem:

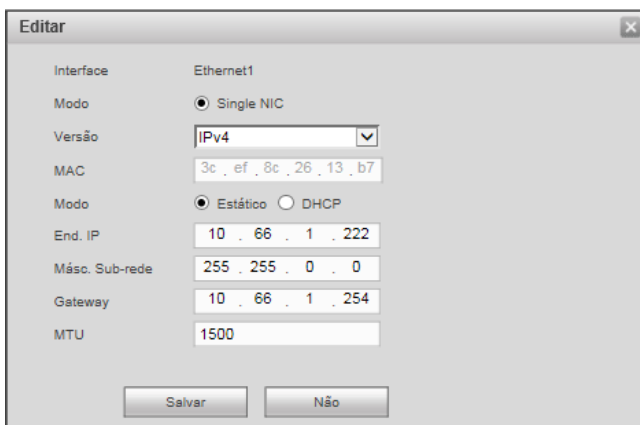

Editar IP

» PoE browser

Função disponível em NVRs que possuem portas PoE. Permite acesso remoto das câmeras conectadas ao NVR via rede ou diretamente pelas portas PoE, utilizando navegador web.

Para realizar o acesso das câmeras conectadas nas portas PoE do NVD, de uma outra rede remota, é necessário configurar o redirecionamento de portas na faixa entre 10080 até 10087 diretamente para o IP do NVD, utilizando protocolo TCP.

» Evento

No menu *Evento* é possível configurar os eventos que o NVR deverá alertar o usuário, possui os seguintes submenus, de acordo com as funções disponíveis no seu modelo de NVR: *Detectar*, *Padrão de análise*, *Inteligências de vídeo*, *Deteção de face*, *Mapa de calor*, *Alarme*, *Anormalidade* e *Saída de alarme*. Menu semelhante ao encontrado em *Menu principal> Ajustes>Eventos*, consulte o item *Eventos* deste manual.

Obs.: podem haver pequenas alterações nos submenus, de acordo com o modelo do seu NVR.

The screenshot shows the Intelbras NVR web interface. The top navigation bar includes 'Acesso Web', 'Visualizar', 'Reproduzir', 'Alarme', 'Configuração' (highlighted), 'Info', and 'Fazer logoff'. The left sidebar contains a menu with 'Imagem', 'Rede', 'Evento', and 'Sistema'. Under 'Evento', 'Inteligências de Vídeo' is selected. The main content area is titled 'Inteligências de Vídeo' and 'Geral'. It features a video preview window showing a person lifting a child, with a green overlay and the text 'Para cuidar'. Below the preview are 'Desenha' and 'Limpar' buttons, and a filter section with radio buttons for 'Tam. Máf.' and 'Tam. Min.'. To the right, a configuration table for 'Canal 1' is shown. The table has columns for 'Nº', 'Nome da regra', 'Preset', and 'Tipo de Regra'. Below the table, the 'Parâmetros' section includes: 'Direção' (Entrada), 'Direção' (Esquerda p/ Direita), 'Período' (seg), 'Sensibilidade' (1), 'Período' (Ajustar), 'Canais' (Ajustar), 'Pós-Gravação' (10 Seg (10-300)), 'Saída de Alarme' (1, 2, 3, 4), 'Pós-Alarme' (0 Seg (0-300)), 'Habilitar PTZ' (Ajustar), 'Tour' (Ajustar), 'Foto' (Ajustar), 'Alarme Sonoro' (Agenda: Nenhum), and 'Enviar E-mail' (Alarme Upload, Buzzer, Habilitar Registro). 'Salvar' and 'Atualizar' buttons are at the bottom.

Evento

» Armazenamento

No menu *Armazenamento* é possível configurar informações referentes as gravações do NVR. Possui os seguintes submenus: *Básico*, *Agenda*, *Armazenamento*, *Gravação*, *Avançado* e *Local*. Menu semelhante ao encontrado em *Menu principal* > *Ajustes* > *Armazenamento*, consulte o item *Armazenamento* deste manual.

Obs.: podem haver pequenas alterações nos submenus, de acordo com o modelo do seu NVR.

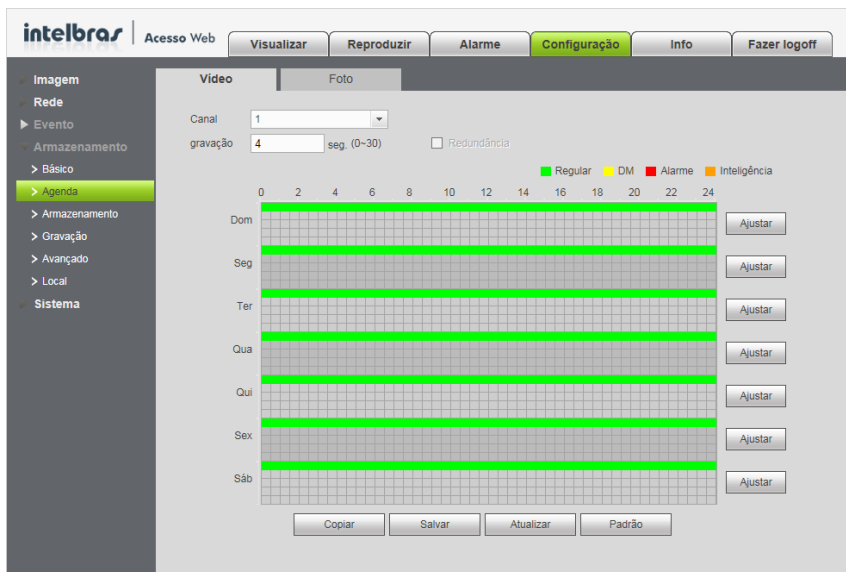

Armazenamento

Para configurar o local onde serão armazenados os backups de gravações e fotos baixados via web, utilize o submenu *Local*, conforme imagem a seguir:

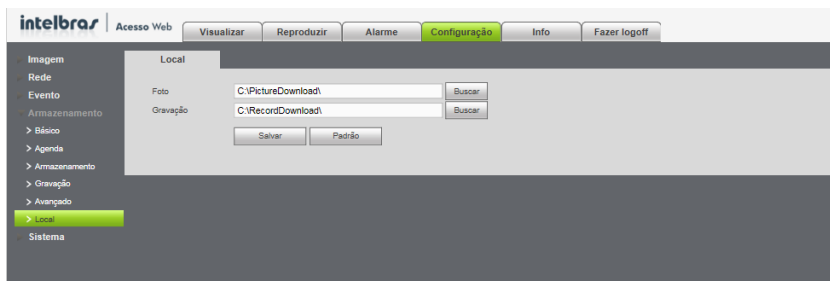

Local

Clique em *Buscar*, e selecione a pasta em que deseja salvar os arquivos.

» Sistema

No menu *Sistema* é possível configurar informações gerais de sistema do NVR, como data e hora, resolução de tela, informações de usuários, entre outras funções. Possui os seguintes submenus: *Geral, Tela, Conta, RS232, Alarme sonoro, Automanutenção, Config. backup, Padrão, Atualização* e *Termos e condições*. Menu semelhante ao encontrado em *Menu principal>Ajustes>Sistema*, consulte o item *Sistema* deste manual.

Obs.: podem haver pequenas alterações nos submenus, de acordo com o modelo do seu NVR.

A interface de configuração do sistema do NVR apresenta o seguinte conteúdo:

- Menu Lateral:** Imagem, Rede, Evento, Armazenamento, Sistema, Geral (selecionado), Tela, RS232, PTZ, Som de Alarme, Conta, Automanutenção, Config backup, Padrão, Atualização, Termos e Condições.
- Abas:** Visualizar, Reproduzir, Alarme, Configuração (selecionada), Info, Fazer logoff.
- Submenu Geral:**
 - Número de Série: NVR
 - NVR Nº: 8
 - Idioma: Português
 - Logoff Automático: 10 min. (0-60)
 - Barra de Ferramentas:
 - Sincronização: 24 Hora
- Botões:** Salvar, Atualizar, Padrão.

Sistema

É importante aceitar os Termos e Condições para ter acesso aos serviços Intelbras Cloud e Intelbras DDNS.

A interface de aceitação dos termos e condições do NVR apresenta o seguinte conteúdo:

- Menu Lateral:** Imagem, Rede, Evento, Armazenamento, Sistema, Geral, Tela, RS232, PTZ, Som de Alarme, Conta, Automanutenção, Config backup, Padrão, Atualização, Termos e Condições (selecionado).
- Abas:** Visualizar, Reproduzir, Alarme, Configuração (selecionada), Info, Fazer logoff.
- Conteúdo Principal:**
 - 1. ACEITAÇÃO**

Este é um contrato firmado entre você e agora em diante denominado como usuário, e a Intelbras S/A Indústria de Telecomunicação Eletrônica Brasileira, pessoa jurídica de direito privado, inscrita no CNPJ/INF sob o nº 02.901.000/0001-27, estabelecida na Rodovia BR 101, KM 210, Área Industrial, São José do Rio Preto, SP.

Este Termo de Uso de Serviço refere-se ao uso do serviço disponibilizado gratuitamente pela Intelbras denominado Cloud Intelbras, seja para acesso via dispositivos móveis, servidores, computadores pessoais (desktops), tablets ou serviços web. Se você não concordar com estes termos não use este serviço. Você reconhece que analisou e aceitou as condições de uso. Leia-as atentamente pois o uso deste serviço significa que você aceitou todos os termos e concorda em cumpri-los. Se você, usuário, for menor de idade ou declarado incapaz em quaisquer aspectos, precisará da permissão de seus pais ou responsáveis que também deverão concordar com estes mesmos termos e condições.
 - 2. LICENÇA LIMITADA**

Você recebe uma licença limitada, não transferível, não exclusiva, livre de royalties e revogável, para baixar, instalar, executar e utilizar este serviço em seu dispositivo. Você reconhece e concorda que a Intelbras concede ao usuário uma licença exclusiva para uso e desta forma não lhe transfere os direitos sobre o produto. O serviço deverá ser utilizado por você, usuário. A venda, transferência, modificação, engenharia reversa ou distribuição bem como a cópia de textos, imagens ou quaisquer partes neste conteúdo é expressamente proibida.
 - 3. ALTERAÇÕES, MODIFICAÇÕES E RESCISÃO**

A Intelbras reserva-se no direito de, a qualquer tempo, modificar estes termos, seja incluindo, removendo ou alterando qualquer de seus cláusulas. Tais modificações terão efeito imediato. Após publicadas tais alterações, ao continuar com o uso do serviço você terá aceitado e concordado em cumprir os termos modificados. A Intelbras pode, de tempos em tempos, modificar ou descontinuar (temporária ou permanentemente) a distribuição ou a atualização deste serviço. A Intelbras não é obrigada a fornecer nenhum serviço de suporte para este serviço. O usuário não poderá responsabilizar a Intelbras nem seus diretores, executivos, funcionários, aliados, agentes, contratados ou licenciadores por quaisquer modificações, suspensões ou descontinuidade do serviço.
 - 4. CONSENTIMENTO PARA COLETA E USO DE DADOS**

Você concorda que a Intelbras pode coletar e usar dados técnicos de seu dispositivo tais como especificações, configurações, versões de sistema operacional, tipo de conexão à Internet e afins.
 - 5. ISENÇÃO DE GARANTIAS E LIMITAÇÕES DE RESPONSABILIDADE**

Este serviço estará em contínuo desenvolvimento e pode conter erros e, por isso, o uso é fornecido "no estado em que se encontra" e sob risco do usuário final. Na extensão máxima permitida pela legislação aplicável, a Intelbras e seus fornecedores isentam-se de quaisquer garantias e condições expressas ou implícitas incluindo, sem limitação, garantias de comercialização, adequação a um propósito específico, atualizadas e não violação no que diz respeito ao serviço a qualquer um de seus componentes ou ainda à prestação ou não de serviços de suporte. A Intelbras não garante que a operação deste serviço seja contínua e sem interrupções. Com exceção do estabelecido neste documento, não há outras garantias, condições ou promessas ao serviço, expressas ou implícitas, e todas essas garantias, condições e promessas podem ser excluídas de acordo com o que é permitido por lei sem prejuízo à Intelbras e seus colaboradores. A Intelbras não garante, declara ou assegura que o uso deste serviço será ininterrupto ou livre de erros e você concorda que a Intelbras poderá remover por períodos o acesso ao serviço.

Eu concordo que a Intelbras pode coletar e usar dados técnicos de seu dispositivo tais como especificações, configurações, versões de sistema operacional, tipo de conexão à Internet e afins.

Eu concordo que a Intelbras pode coletar e usar dados técnicos de seu dispositivo tais como especificações, configurações, versões de sistema operacional, tipo de conexão à Internet e afins.

Eu concordo que a Intelbras pode coletar e usar dados técnicos de seu dispositivo tais como especificações, configurações, versões de sistema operacional, tipo de conexão à Internet e afins.

Eu concordo que a Intelbras pode coletar e usar dados técnicos de seu dispositivo tais como especificações, configurações, versões de sistema operacional, tipo de conexão à Internet e afins.

Termos e condições

Para aceitar os Termos e condições clique em *Eu confirmo que li e concordo com os termos e condições*, após clique em *Avançar*.

Eu confirmo que li e concordo com os termos e condições

Eu confirmo que li e não concordo com os termos e condições. Com isso estou ciente de que não terei acesso aos serviços Intelbras Cloud e Intelbras DDNS

Avançar

Confirmação dos Termos e condições

Info

Clique em *Info* e uma tela será exibida conforme a imagem a seguir. Essa tela é dividida em três seções: *Versão*, *Registros* e *Usuários online*.

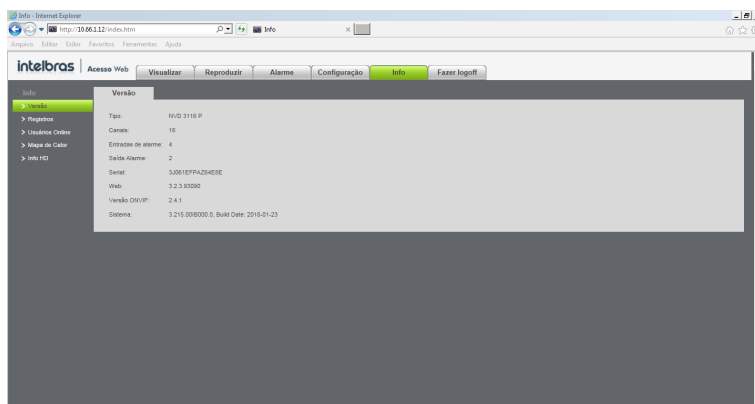

Info

Siga as instruções descritas nos itens correspondentes a cada função acima, presente neste manual, para maiores informações.

9. Visualização das imagens via celular

As imagens das câmeras podem ser visualizadas através do seu celular utilizando o Intelbras iSIC. O iSIC (Software de Imagens via celular) pode ser obtido no site www.intelbras.com.br. O software iSIC vai funcionar somente com câmeras que estejam se comunicando através de protocolo *Intelbras-1*.

A seguir veja os sistemas operacionais que são compatíveis com o Intelbras iSIC:

9.1. Android™

O Intelbras iSIC para Android™ é obtido através da Android™ Play Store. Acesse a Android™ Play Store com o seu celular e busque por *iSIC* ou *Intelbras* e efetue o download do aplicativo.

O manual do usuário pode ser baixado no site www.intelbras.com.br.

9.2. iPhone®/iPad®/iPod®

O Intelbras iSIC para estes dispositivos é obtido através da Apple® Store. Acesse a Apple® Store com o seu celular e busque por *iSIC* ou *Intelbras*.

10. Cálculo da capacidade dos discos rígidos

Para cálculo de HD, siga o link abaixo como referência na ferramenta *Cálculo de HD* da Intelbras:

<http://www.intelbras.com.br/download/calculo-de-hd>

11. Dúvidas frequentes

Dúvida	Solução
O sistema não pode detectar o HD.	Em primeiro lugar, verifique se o HD está danificado. Em seguida, verifique a conexão do cabo SATA e o cabo de força. Certifique-se de que estejam conectados corretamente.
O NVR aquece muito, há algum problema?	Os procedimentos de operação do NVR irão gerar um calor considerável. Esse é um fenômeno normal. Lembre-se de que o ambiente de instalação do NVR deve estar seco e limpo e mantenha as aberturas de ventilação desobstruídas. Caso contrário, a estabilidade e a vida útil da unidade serão reduzidas.
Não é possível visualizar o sinal de vídeo em um canal enquanto os outros canais estão operando normalmente.	Verifique se a conectividade de rede entre o NVR e a câmera está ok, bem como a acessibilidade da câmera e certifique-se que a operação da mesma está ok.
Não é possível utilizar os controles PTZ.	Verifique se a conexão e a configuração do sistema foram feitas corretamente. Consulte o item <i>Pan/Tilt/Zoom (PTZ)</i> deste manual.
Não é possível fazer o login via internet.	Há duas condições: <hr/> Falha de conexão à rede. Verifique se as conexões do seu NVR e PC estão corretas. Verifique o IP do NVR, o cabo de rede ou utilize o comando ping para verificar.
O mouse não responde corretamente ao clique, retornando à tela de menus ao invés da seleção da câmera.	Para a utilização com o monitoramento, clique com o mouse parado, por exemplo, para exibir o canal desejado em tela cheia.
Não consigo utilizar o HD do NVR no computador.	Não é possível visualizar os arquivos gravados pelo NVR em um computador porque os sistemas de formatação de arquivos são diferentes.
As imagens do NVR estão travando, apresentando lentidão ou falhas.	Efetue verificações na rede onde o NVR e as câmeras estão instalados, certifique-se de que não há perda de pacote ou alguma anomalia na rede que esteja afetando o tráfego da mesma.

Pequenas diferenças podem ser encontradas na interface do usuário.

Todas as especificações e softwares mencionados aqui estão sujeitos à modificação sem aviso prévio.

Para mais informações, acesse o site: www.intelbras.com.br.

Termo de garantia

Fica expresso que esta garantia contratual é conferida mediante as seguintes condições:

Nome do cliente:

Assinatura do cliente:

Nº da nota fiscal:

Data da compra:

Modelo:

Nº de série:

Revendedor:

1. Todas as partes, peças e componentes do produto são garantidos contra eventuais vícios de fabricação, que porventura venham a apresentar, pelo prazo de 1 (um) ano – sendo este de 90 (noventa) dias de garantia legal e 9 (nove) meses de garantia contratual –, contado a partir da data de entrega do produto ao Senhor Consumidor, conforme consta na nota fiscal de compra do produto, que é parte integrante deste Termo em todo o território nacional. Esta garantia contratual compreende a troca gratuita de partes, peças e componentes que apresentarem vício de fabricação, incluindo as despesas com a mão de obra utilizada nesse reparo. Caso não seja constatado vício de fabricação, e sim vício(s) proveniente(s) de uso inadequado, o Senhor Consumidor arcará com essas despesas.

1.1. No caso de produto adquirido com o componente para gravação (HD – disco rígido) da marca WD incluso, o HD é garantido contra eventuais vícios de fabricação que porventura venha a apresentar, pelo prazo de 3 (três) anos – sendo este de 3 (três) meses de garantia legal mais 33 (trinta e três) meses de garantia contratual – contados a partir da data de entrega do produto ao Senhor Consumidor, obedecendo aos mesmos termos de validade e exclusão da garantia previstos neste termo, com exceção do parágrafo 5. Constatado o defeito, o Senhor Consumidor deverá comunicar-se imediatamente com o Serviço Autorizado do fabricante WESTERN DIGITAL, através dos contatos abaixo detalhados, ou da INTELBRAS.

WESTERN DIGITAL COMÉRCIO E DISTRIBUIÇÃO DE PRODUTOS DE INFORMÁTICA LTDA., inscrita no CNPJ nº 12.991.128/0001-43, estabelecida à Av. Cauaxi, nº 350, Cj. 703/704 – Alphaville – Barueri/SP, CEP 06454-020. Contato: 0800 8917630, de segunda à sexta-feira, das 8h30 às 18h30.

2. A instalação do produto deve ser feita de acordo com o Manual do Produto e/ou Guia de Instalação. Caso seu produto necessite a instalação e configuração por um técnico capacitado, procure um profissional idôneo e especializado, sendo que os custos desses serviços não estão inclusos no valor do produto.

3. Constatado o vício, o Senhor Consumidor deverá imediatamente comunicar-se com o Serviço Autorizado mais próximo que consta na relação oferecida pelo fabricante – somente estes estão autorizados a examinar e sanar o defeito durante o prazo de garantia aqui previsto. Se isso não for respeitado esta garantia perderá sua validade, pois estará caracterizada a violação do produto.

4. Na eventualidade de o Senhor Consumidor solicitar atendimento domiciliar, deverá encaminhar-se ao Serviço Autorizado mais próximo para consulta da taxa de visita técnica. Caso seja constatada a necessidade de retirada do produto, as despesas decorrentes, como as de transporte ou segurança de ida e volta do produto, ficam sob a responsabilidade do Senhor Consumidor.

5. A garantia perderá totalmente sua validade na ocorrência de quaisquer das hipóteses a seguir: a) se o vício não for de fabricação, mas sim causado pelo Senhor Consumidor ou por terceiros estranhos ao fabricante; b) se os danos ao produto forem oriundos de acidentes, sinistros, agentes da natureza (raios, inundações, desabamentos, etc.), umidade, tensão na rede elétrica (sobretensão provocada por acidentes ou flutuações excessivas na rede), instalação/uso em desacordo com o manual do usuário ou decorrentes do desgaste natural das partes, peças e componentes; c) se o produto tiver sofrido influência de natureza química, eletromagnética, elétrica ou animal (insetos, etc.); d) se o número de série do produto tiver sido adulterado ou rasurado; e) se o aparelho tiver sido violado; f) disponibilizar as senhas de acesso às informações do produto a terceiros não autorizados, caracterizando o uso indevido.

6. Esta garantia não cobre perda de dados, portanto, recomenda-se, se for o caso do produto, que o Consumidor faça uma cópia de segurança regularmente dos dados que constam no produto.

7. A Intelbras não se responsabiliza pela instalação deste produto, e também por eventuais tentativas de fraudes e/ou sabotagens em seus produtos. Mantenha as atualizações do software e aplicativos utilizados em dia, se for o caso, assim como as proteções de rede necessárias para proteção contra invasões (hackers). O equipamento é garantido contra vícios dentro das suas condições normais de uso, sendo importante que se tenha ciência de que, por ser um equipamento eletrônico, não está livre de fraudes e burlas que possam interferir no seu correto funcionamento.

Sendo estas as condições deste Termo de Garantia de natureza complementar, a Intelbras S/A reserva-se o direito de alterar as características gerais, técnicas e estéticas de seus produtos sem aviso prévio.

O processo de fabricação deste produto não é coberto pelos requisitos da ISO 14001.

Todas as imagens deste manual são ilustrativas.

intelbras



fale com a gente

Suporte a clientes: (48) 2106 0006

Fórum: forum.intelbras.com.br

Suporte via chat: intelbras.com.br/suporte-tecnico

Suporte via e-mail: suporte@intelbras.com.br

SAC: 0800 7042767

Onde comprar? Quem instala?: 0800 7245115

Importado no Brasil por: Intelbras S/A – Indústria de Telecomunicação Eletrônica Brasileira
Rodovia SC 281, km 4,5 – Sertão do Maruim – São José/SC – 88122-001
CNPJ 82.901.000/0014-41 – www.intelbras.com.br

04.19
Origem: China