



Manual do usuário

**VIP 5225 SD IR IA G2**



## **VIP 5225 SD IR IA G2**

### **Câmera speed dome IP**

Parabéns, você acaba de adquirir um produto com a qualidade e segurança Intelbras.

A VIP 5225 SD IR IA G2 é uma câmera de segurança com resolução de 2 megapixels e alta definição de imagens, para sistemas de monitoramento e vigilância por vídeo IP. Pode ser utilizada com os sistemas de CFTV IP Intelbras, para um sistema de monitoramento seguro, estável e integrado. Sua instalação e gerenciamento podem ser feitos através de interface web de forma rápida e fácil.

## Cuidados e segurança

---

- » **Leia o manual do usuário:** todas as instruções de segurança e operação devem ser lidas antes de se iniciarem as operações com o aparelho e devem ser mantidas para referências futuras.
- » **Necessidade de técnicos qualificados:** todo o processo de instalação deve ser conduzido por técnicos qualificados. Não nos responsabilizamos por quaisquer problemas decorrentes de modificações ou tentativas de reparo não autorizadas.
- » **Segurança elétrica:** a instalação e as operações devem estar em conformidade com os códigos locais de segurança elétrica. Não nos responsabilizamos por incêndios ou choques elétricos causados pelo manuseio ou instalação inadequados.
- » **Fontes de energia:** este produto deve ser operado somente com a alimentação e corrente indicadas nas especificações deste manual.
- » **Instalação:** não instale a câmera sobre lugares instáveis. A câmera pode cair danificando o produto. Não instale a câmera em locais onde a temperatura exceda os níveis acima do permitido nas especificações técnicas. Não toque na lente da câmera para não afetar a qualidade do vídeo.
- » **Conexões:** não faça conexões não recomendadas pelo fabricante, pois há risco de incêndios, choque elétrico ou ferimentos.
- » **Manuseio:** não desmonte a câmera, não deixe a câmera cair e não a exponha a choques e vibrações.
- » **Inserção de objetos:** nunca insira nenhum objeto pelas aberturas deste aparelho, pontos de tensão ou partes pequenas podem ser tocadas, possivelmente causando incêndio ou choque elétrico.
- » **Limpeza:** desligue a alimentação da câmera antes de limpá-la. Não utilize produtos de limpeza líquidos ou em aerossol. Use somente um pano umedecido com água para limpeza.
- » **Assistência técnica:** não tente consertar este produto, além de perder a garantia, pode ser perigoso. Encaminhe o produto até uma assistência técnica autorizada.
- » **Cuidados com os acessórios:** sempre utilize os acessórios recomendados pelo fabricante. Antes da instalação, abra a embalagem e verifique se todos os componentes estão inclusos. Contate o revendedor local imediatamente caso não localize algum componente na embalagem.
- » **Guarde a embalagem para uso futuro:** guarde cuidadosamente a embalagem da câmera, caso haja necessidade de envio ao seu revendedor local ou ao fabricante para serviços de manutenção. Outras embalagens que não sejam a original podem causar danos ao dispositivo durante o transporte.
- » **Atenda as advertências:** siga todas as instruções indicadas no aparelho.
- » **LGPD - Lei Geral de Proteção de Dados Pessoais:** este produto possui a opção de criptografia dos dados em trânsito, não sendo possível realizar a criptografia em repouso. A Intelbras não acessa, transfere, capta, nem realiza qualquer outro tipo de tratamento de dados pessoais a partir deste produto, com exceção aos dados necessários para funcionamento dos serviços. Para mais informações, consulte o capítulo sobre métodos de segurança do equipamento.  
O uso deste Produto permite que você colete dados pessoais de terceiros, tais como imagem facial, biometria, identificador do veículo, e-mail, telefone. Portanto, para tratar tais dados você deve estar em conformidade com a legislação local garantindo a proteção dos direitos dos titulares dos dados pessoais, implementando medidas que incluem, mas não se limitam a informar, de forma clara e visível, o titular dos dados pessoais sobre a existência da área de vigilância e fornecer informações de contato para eventuais dúvidas e garantias de direito.

**Atenção:**

- » Utilize um pano seco para limpeza da cúpula e/ou o protetor transparente da lente da câmera. Se houver alguma sujeira de difícil remoção, utilize um detergente suave (neutro) e limpe com cuidado. Não limpe a cúpula e/ou o protetor transparente da lente com outro tipo de produto (ex.: álcool), pois este poderá manchar o equipamento, prejudicando a visualização das imagens.
- » Para garantir a gravação das imagens, além da adequada instalação, recomenda-se o uso do modo de gravação regular e não o modo de detecção de movimento.
- » Recomenda-se que a gravação por detecção de movimento seja feita em cenários sem movimentos contínuos.
- » Evite instalar a câmera em ambientes com movimentação frequentes, por exemplo, arbustos e folhagens, uma vez que poderão bloquear as imagens de interesse e também poderão consumir o armazenamento (processamento) de forma desnecessária.
- » Para utilização em cenários críticos, como situações de alta periculosidade ou aplicação da lei, utilize o modo de gravação regular. Não utilize a gravação por detecção de movimento para cenários críticos.
- » Este produto possui a opção de criptografia dos dados em trânsito, não sendo possível realizar a criptografia em repouso. A Intelbras não acessa, transfere, capta, nem realiza qualquer outro tipo de tratamento de dados pessoais a partir deste produto, com exceção aos dados necessários para funcionamento dos serviços.
- » O uso deste produto permite que você colete dados pessoais de terceiros, tais como imagem facial, e-mail e telefone. Portanto, para tratar tais dados você deve estar em conformidade com a legislação local garantindo a proteção dos direitos dos titulares dos dados pessoais, implementando medidas que incluem, mas não se limitam a: informar, de forma clara e visível, o titular dos dados pessoais sobre a existência da área de vigilância e fornecer informações de contato para eventuais dúvidas e garantias de direito.

# Índice

1. Características	8
1.1. Proteção contra raios e surtos de tensão.	8
2. Produto	9
2.1. Dimensões.	9
2.2. Vista detalhada	9
3. Instalação	9
3.1. Requisitos básicos	9
3.2. Requisitos de instalação	9
3.3. Passos da instalação	10
3.4. Instalação do cartão micro-SD	10
3.5. Requisitos de instalação para análise inteligente de vídeo.	11
3.6. Parâmetros de análise de vídeo	11
4. Funções	12
4.1. Transmissão de rede	12
4.2. Preset	12
4.3. Tour	12
4.4. Scan	12
4.5. Patrulha	12
4.6. Pan e Tilt	12
4.7. Máscara de privacidade	12
4.8. Ação sob alarme	12
4.9. Rotação automática	12
4.10. Autodiagnóstico	12
4.11. Modo Dia/Noite (colorido e preto e branco)	13
4.12. Foco automático	13
4.13. Compensação de luz de fundo	13
4.14. Pan, Tilt e Zoom	13
4.15. Localização inteligente 3D	13
4.16. Programação	13
4.17. Status de inatividade	13
4.18. Detecção de face	13
4.19. Análise de vídeo.	13
5. Conexão dos cabos	13
5.1. Conexões gerais.	14
5.2. Entrada e saída de áudio	14
5.3. Entradas e saída de alarme	15
6. Conexão via rede	16
6.1. Conexão de cabos	16
6.2. Requisitos de sistema.	17

7. Interface	17
7.1. Primeiro acesso	17
7.2. Acesso à interface	18
7.3. Recuperação de Senha	18
7.4. Conexão com a câmera em rede sem servidor DHCP	19
7.5. IP Utility Next	20
8. Visualização	22
8.1. Ícones do menu Visualização	22
8.2. Intelbras Cloud	24
8.3. Transmissão de vídeo	24
8.4. Controle PTZ	25
8.5. Ajuste de Imagem	25
9. Engrenagem	26
9.1. Local	26
9.2. Gestão de Armazenamento	26
9.3. Log	26
9.4. Inf. Sistema	27
9.5. Rede	28
10. Menu Principal	38
11. Sistema	39
11.1. Geral	39
11.2. Admin. de usuários	41
11.3. Gestor	43
11.4. Atualizar	44
12. Configurar Encoder	44
12.1. Imagem	44
12.2. Codificar	49
12.3. Sobreposição	50
12.4. Áudio	53
13. Gravação	54
13.1. Pesquisa de Vídeo	54
13.2. Controle da Gravação	56
13.3. Calendário	56
14. Imagem	58
14.1. Consulta de Imagem	58
14.2. Foto	59
14.3. Calendário	59
14.4. Memória	60

15. PTZ	61
15.1. Preset	61
15.2. Circuito/Tour	61
15.3. Verificar (Auto Scan)	62
15.4. Patrulha/Padrão	63
15.5. Pan	64
15.6. Velocidade PTZ	64
15.7. Inatividade	65
15.8. Início/Ligar Alimentação	65
15.9. Limite de rotação do PTZ	66
15.10. Tarefa agendada	66
15.11. Manutenção de PTZ	67
16. Evento	67
16.1. Alarme	67
16.2. Exceção	69
16.3. Detecção de Vídeo	70
16.4. Detecção de Áudio	73
16.5. Detecção de Movimento Inteligente	74
17. IA	74
17.1. Config. IA	74
17.2. IVS	75
18. Segurança	79
18.1. Estado de Segurança	79
18.2. Serviço de Sistema	80
18.3. Ataque Defesa	81
18.4. Certificado CA	82
18.5. Encriptação de Vídeo	83
18.6. Aviso de segurança	83
19. Sair	84
Termos de uso Intelbras	85
Termo de garantia	89

# 1. Características

A câmera VIP 5225 SD IR IA G2 permite o monitoramento em tempo real a qualquer hora e em qualquer lugar, através da internet. A operação do PTZ (Pan-Tilt-Zoom) pode ser feita via interface web, software SIM NEXT ou aplicativo, e seus mecanismos permitem um controle preciso e rápido dos movimentos. Algumas de suas características são:

- » Compatível com H.265
- » Resolução Full HD (2 megapixels)
- » Alimentação via PoE+
- » Movimento PTZ
- » Análise de vídeo inteligente
- » Zoom óptico de 25×
- » Compatível com Intelbras Cloud

## 1.1. Proteção contra raios e surtos de tensão

A câmera VIP 5225 SD IR IA G2 adota tecnologia de proteção contra raios e surtos de tensão. Essa tecnologia pode prevenir danos contra surtos de tensão de até 15 kV. Além de atender aos códigos de segurança elétrica locais, é necessário tomar as devidas medidas de precaução ao instalar a câmera em ambientes externos: em áreas expostas à incidência de fortes tempestades de raios ou próximas de instalações elétricas sensíveis (por exemplo, nas proximidades de uma subestação de transformadores de alta tensão), será necessário instalar um dispositivo adicional de proteção de alta potência, prevenindo assim, a queima do equipamento.

O aterramento do equipamento e dos dispositivos externos deve ser considerado no sistema de proteção em todo o local de instalação, devendo este estar em conformidade com os códigos elétricos nacionais ou locais. O sistema deverá adotar um cabeamento de potencial uniforme. O dispositivo de aterramento deverá atender às normas NBR 7089 e NBR 5410 e, ao mesmo tempo, deverá atender aos códigos de segurança elétrica locais. O dispositivo de aterramento não deverá entrar em curto-circuito com a linha N (neutro) da rede de alta tensão ou em conjunto com outros cabos. Quando o sistema for conectado ao fio terra individualmente, a resistência do fio terra não deverá ser superior a  $5 \Omega$  e a seção transversal do cabo deverá ser inferior a  $25 \text{ mm}^2$ .

Veja a figura a seguir:

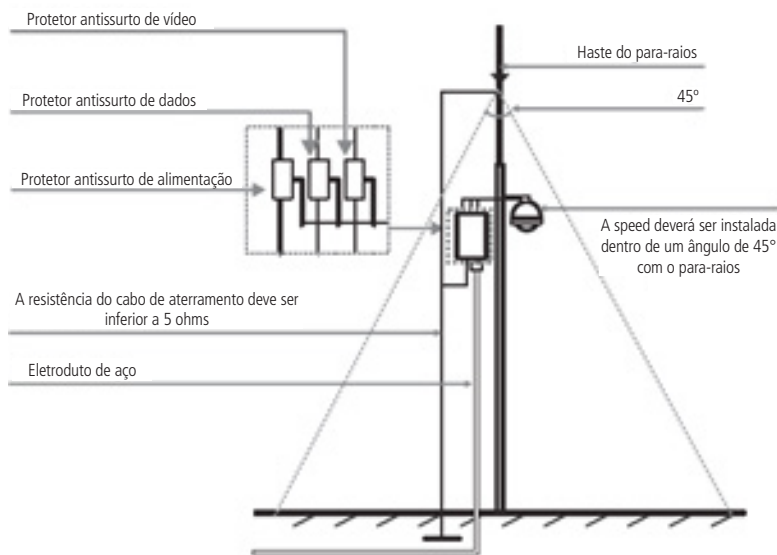

Proteção contra raios



## 2. Produto

### 2.1. Dimensões

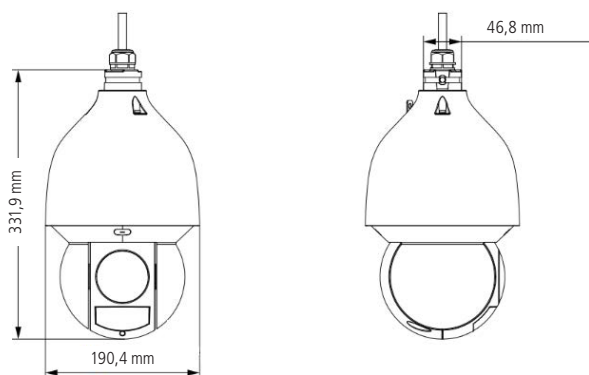

VIP 5225 SD IR IA G2

### 2.2. Vista detalhada

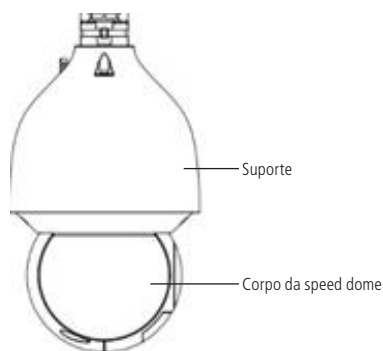

Vista detalhada

## 3. Instalação

### 3.1. Requisitos básicos

Todo o processo de instalação e operação deve estar em conformidade com os códigos locais de segurança elétrica.

Antes da instalação, abra a embalagem e verifique se todos os componentes estão inclusos. Certifique-se também de que o ambiente e o método de instalação atendem a suas necessidades. Caso necessite de algum requisito especial, contate seu revendedor local para obter mais informações.

Não nos responsabilizamos pela ocorrência de incêndio ou choque elétrico causado pelo manuseio ou instalação inadequada.

### 3.2. Requisitos de instalação

A parede deve ser espessa o suficiente para receber os parafusos, e deve ter estrutura para suportar aproximadamente 32 kg (considerando um fator de segurança de 4 vezes).

Siga as instruções de instalação para obter o perfeito funcionamento da câmera e atente ao procedimento de montagem, pois a correta montagem é responsável por garantir o grau de proteção IP67, evitando danos no interior da câmera causados por entrada de poeira ou água.

### 3.3. Passos da instalação

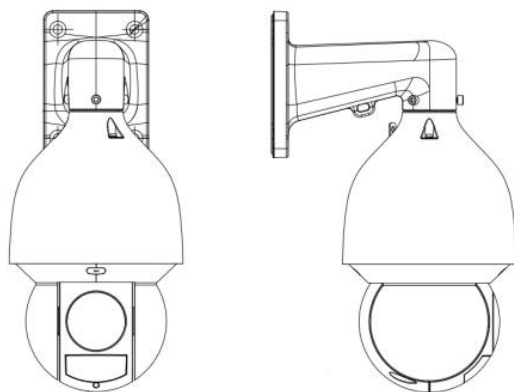

Instalação do suporte

Retire a speed dome da embalagem e verifique o conteúdo. Passe os cabos da speed dome através do suporte de parede e prenda o gancho no suporte para fixar os parafusos sextavados com a chave Allen que acompanha o produto. Certifique-se de que os parafusos estejam firmes;

1. Posicione o suporte de parede no local onde se deseja instalar a câmera e marque a posição dos furos de fixação do suporte. Antes de fazer a furação certifique-se de que as marcações estejam corretas. Para fixar o suporte de parede utilize buchas e parafusos com capacidade para suportar o peso da câmera considerando uma margem de segurança de 4 vezes (aproximadamente 20 kg).

**Obs.:** as buchas e os parafusos para fixação do suporte na parede não acompanham o produto.

### 3.4. Instalação do cartão micro-SD

1. Para efetuar a instalação do cartão micro-SD de até 256 GB, insira-o conforme indicado na figura a seguir:

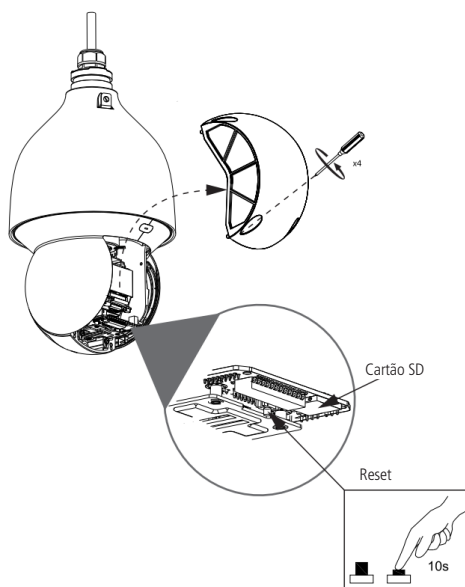

2. Feche a câmera, certificando-se de que os 4 parafusos estejam apertados.

### 3.5. Requisitos de instalação para análise inteligente de vídeo

A câmera VIP 5225 SD IR IA G2 possui recursos de análise de vídeo que proporcionam um sistema de monitoramento mais completo e seguro. Atente aos seguintes detalhes durante a instalação para uso da análise de vídeo:

- » Em ambientes com alta luminosidade, é recomendada a utilização do WDR ou outra funcionalidade de compensação para equilibrar a iluminação, em ambientes escuros deve-se utilizar iluminação auxiliar.
- » Instale a câmera firmemente para evitar tremores.
- » Evite posicionar a câmera em locais com espelhos, água ou outras superfícies reflexivas.
- » Utilize o zoom óptico da câmera para cenários distantes.
- » Evite instalar a câmera em ambientes que possuam obstrução de arbustos, folhagens e afins, uma vez que estes não só bloqueiam os objetos de interesse como também consomem banda desnecessariamente.

Note que as funções de análise de vídeo possuem as seguintes limitações:

- » São dependentes do processamento livre da câmera, e outras funções como Detecção de movimento, alta resolução e elevada taxa de bits podem comprometer o desempenho desta funcionalidade.
- » A taxa de acerto é de aproximadamente 80%, podendo ser maior ou menor de acordo com os parâmetros de instalação e processamento.
- » Objetos velozes, como carros e motos em alta velocidade são de difícil detecção.
- » Condições climáticas como chuva e neblina podem prejudicar a performance das detecções.
- » As funções de análise de vídeo não devem ser utilizadas em cenários críticos, situações de vida ou morte ou para aplicação da lei.
- » Para que a detecção de face aconteça, é necessário que o rosto represente no mínimo 10% da imagem. O rosto deve estar em direção à câmera, sendo permitido apenas 10° de inclinação para todos os lados.
- » A câmera não reconhecerá tipos de rostos específicos, apenas detecta se há ou não um rosto humano.
- » Compressão de vídeo H265 desabilita as inteligências de vídeo.

### 3.6. Parâmetros de análise de vídeo

A seguir estão listadas as recomendações que devem ser seguidas para o correto funcionamento do analítico para obter a assertividade máxima de 80%.

- » O ambiente deve atender a iluminação mínima de 300 lux;
- » O desenho do analítico de vídeo deve ser posicionado na área central da imagem e não nas bordas;
- » O tamanho do objeto impacta na distância mínima e máxima de funcionamento do analítico. Objetos menores possuem distâncias menores de funcionamento e objetos maiores distâncias maiores. O objeto deve ocupar entre 6% e 12% da imagem.

A seguir estão listados os fatores influenciadores na performance do analítico de vídeo que reduzem a assertividade, ou seja, devem ser evitados no momento do posicionamento e instalação da câmera.

- » Muitas pessoas na cena;
- » Câmera em movimento ou instável;
- » Movimento constante na cena (Ex. bandeira tremulante, escada rolante, ventilador e vegetação ao vento);
- » Objetos obstruindo a região de interesse de monitoramento (Ex. pilastra e árvore);
- » Objetos com cores similares ao fundo da cena, causando efeito de camuflagem;
- » Movimentos muito rápidos podem não ser detectados. Considerar movimentos rápidos onde o objeto cruza o campo de visão da câmera em menos de 5 segundos;
- » Movimentos muito lentos podem não ser detectados. Considerar movimentos lentos quando a velocidade média do objeto é inferior a 0,1m/s;
- » Efeitos de luzes causam falsos alarmes (Ex. farol de automóvel, lanternas e reflexão).
- » O filtro de pessoas não garante total funcionamento quando o indivíduo está engatinhando ou rastejando.

## 4. Funções

---

### 4.1. Transmissão de rede

Suporta acesso web com até 20 conexões simultâneas.

### 4.2. Preset

A função *Preset* é utilizada para definir um determinado local, este será salvo na memória com as coordenadas (PTZ e foco), permitindo que ao ser selecionado o número correspondente, a câmera será redirecionada ao local definido. Podem ser armazenados até 300 presets.

### 4.3. Tour

A função *Tour* permite realizar uma ronda entre os presets configurados. É necessário configurar a ordem, o tempo de parada e a velocidade de comutação entre os presets. O sistema comporta até 8 tours. Cada tour comporta no máximo 32 presets.

### 4.4. Scan

A função *Scan* permite realizar varreduras no campo horizontal. Para isso, é necessário estabelecer os limites da esquerda e da direita, além da velocidade da varredura. Esta câmera comporta até 5 trajetos de varreduras.

### 4.5. Patrulha

A função *Patrulha* permite realizar as operações da câmera que serão repetidas, tais como *Pan*, *Tilt* e *Zoom*. O foco é ajustado para o modo *Automático* durante a patrulha. Esta câmera comporta até 5 patrulhas.

### 4.6. Pan e Tilt

- » **Pan:** movimento horizontal de 0° até 360° contínuo.
- » **Tilt:** movimento vertical de -15° até 90°.

### 4.7. Máscara de privacidade

Área retangular, definida pelo usuário, que não deve aparecer na visualização. A área da máscara não se move com as funções *Pan* e *Tilt* e seu tamanho é automaticamente ajustado quando as lentes realizam a função do zoom. É possível configurar 24 máscaras de privacidade, porém a câmera pode exibir no máximo 8 por vez.

### 4.8. Ação sob alarme

Esta câmera possui duas entradas de alarme (normalmente fechado ou normalmente aberto). Cada alarme tem três tipos de ações PTZ e pode ser programado individualmente. Para o caso de alarme referente ao mascaramento da câmera, ocorre o alerta de acordo com a configuração estabelecida (seja através de uma mensagem ou do acionamento do alarme). O sistema pode gravar um vídeo ou registrar uma fotografia. As informações do alarme serão salvas em um servidor FTP ou enviadas por e-mail, com a foto anexada.

### 4.9. Rotação automática

Esta função permite rastrear o objeto manualmente. Com o joystick voltado para baixo a câmera gira 180 graus e se reposiciona para a visualização ininterrupta de qualquer alvo que passe diretamente sob seu ângulo de visão.

### 4.10. Autodiagnóstico

Esse procedimento é ativado sempre que a câmera for iniciada, e consiste em:

- » Verificação dos mecanismos de Pan (horizontal) e Tilt (vertical).
- » Diagnóstico da câmera (principalmente o da função do zoom).
- » Visualização das informações, como endereço, protocolo, taxa de transmissão (velocidade), temperatura interna, etc.

#### 4.11. Modo Dia/Noite (colorido e preto e branco)

Existem três tipos de configuração para o modo *Dia & Noite*.

- » **Automático:** a câmera ajustará automaticamente a função *Dia/Noite* dependendo do nível de iluminação no sensor CMOS.
- » **Cor:** a câmera ficará somente no modo *Dia*, não permitindo a troca para o modo *Noite*.
- » **Preto & Branco:** a câmera ficará no modo *Noite*, não permitindo a troca para o modo *Dia*.

#### 4.12. Foco automático

O foco automático permite que as lentes permaneçam focadas durante o zoom de aproximação ou de afastamento ou outras funções de movimento para obter imagens nítidas. Também podem ser utilizados os botões *+ Foco* e *- Foco* para ajustar o foco manualmente.

#### 4.13. Compensação de luz de fundo

Equilibra as seções mais claras e mais escuras de uma cena para produzir uma imagem mais nítida.

#### 4.14. Pan, Tilt e Zoom

Suporta o zoom de aproximação e de afastamento durante os movimentos de Tilt e Pan. Nesse período, o foco permanece no modo *Automático* para obter um vídeo nítido.

#### 4.15. Localização inteligente 3D

Operando a câmera speed dome IP via interface web ou software SIM Next (Sistema Inteligente de Monitoramento), após ativada a função 3D, basta clicar em uma parte da cena para que a área seja exibida na guia central e automaticamente, submetida ao zoom se o mouse for arrastado.

#### 4.16. Programação

É possível configurar os movimentos que a câmera executará em um determinado dia e horário da semana. Utiliza-se o menu *PTZ* para esta configuração, que inclui o acesso a um preset específico ou a ativação de *Autoscan*, *Tour* ou *Patrulha*.

#### 4.17. Status de inatividade

É possível configurar as funções que a câmera executará quando estiver inativa por um determinado tempo. Utiliza-se o menu *Configurar* para esta função, que inclui o acesso a um preset específico ou a ativação de *Autoscan*, *Tour* ou *Patrulha*.

#### 4.18. Detecção de face

Mecanismo de inteligência que permite a detecção de faces, quando esta representa pelo menos 10% da imagem.

#### 4.19. Análise de vídeo

Funções inteligentes, em que o usuário pode predefinir condições específicas para o aviso, ou registro de informações. Podem ser criadas linhas virtuais, cercas virtuais, ou até mesmo espaços de monitoramento de objetos fixos.

## 5. Conexão dos cabos

Existem quatro grupos de cabos que acompanham a câmera para conexão. Veja a tabela a seguir para detalhes de cada um:

Alimentação	Preto e Vermelho (2 fios)	24 Vac/Vdc
	Amarelo/Verde	GND
Ethernet	Preto	8P8C (RJ45)
	Vermelho	Entrada alarme 1
Entradas e saída de alarme	Marrom	Entrada alarme 2
	Amarelo/Verde	Alarme GND
	Azul	Saída de alarme 1
	Verde	Com 1
	Vermelho	Saída de áudio
Áudio	Preto	Áudio GND
	Branco	Entrada de áudio

## 5.1. Conexões gerais

Exemplo de conexões da câmera speed dome IP através da placa de rede.

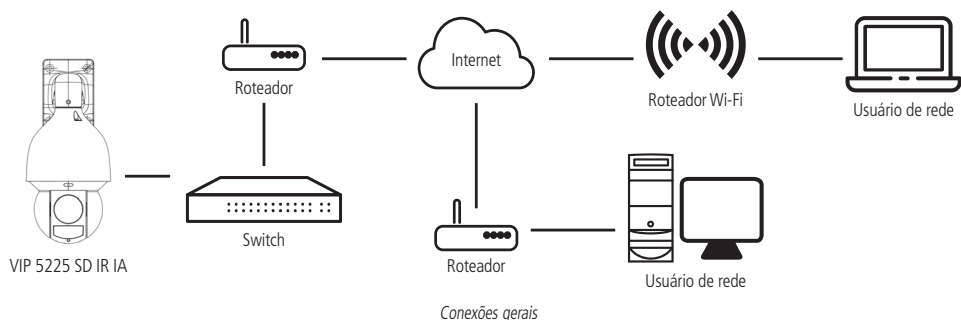

## 5.2. Entrada e saída de áudio

A câmera speed dome VIP 5225 SD IR IA G2 possui canais de entrada e saída de áudio que permitem controlar o áudio no local monitorado. Os sinais de áudio e vídeo podem ser transmitidos via rede (cabo de rede RJ45) para um NVR, software de monitoramento ou computador. Veja um exemplo de instalação:

Entrada de áudio (microfone)

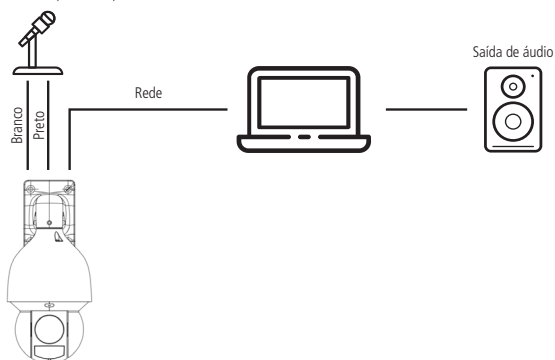

Conexão entrada de áudio da câmera

Saída de áudio

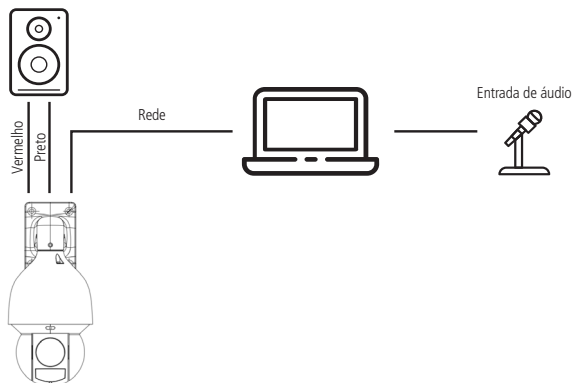

Conexão saída de áudio da câmera

### 5.3. Entradas e saída de alarme

A câmera speed dome VIP 5225 SD IR IA G2 possui duas entradas de alarme para dispositivos de sinalização externos e uma saída de alarme para acionar dispositivos externos de alarme.

#### Saída de alarme (relé)

Não conecte a porta de saída de relé diretamente a uma carga com corrente superior a 0,5 A/125 Vac ou 1 A/30 Vdc. A saída de alarme do relé é NA (normalmente aberta).

**Importante:** para correntes superiores, utilize um dispositivo externo (drive) para realizar a conexão entre a saída de alarme e a carga.

Procedimento para a conexão física dos fios da saída de alarme: ex.: Giroflex.

1. Conecte a polaridade negativa de uma fonte de corrente contínua com tensão máxima de 30 Vdc ao fio da saída de alarme (azul) da speed dome;
2. Conecte a polaridade positiva da mesma fonte na polaridade positiva do seu dispositivo de alarme (ex.: Giroflex);
3. Conecte a polaridade negativa do seu dispositivo de alarme (ex.: Giroflex) ao fio GND (amarelo/verde) e Com 1;
4. Configure a ação a ser realizada na saída através dos eventos: Detecção de vídeo, Detecção de áudio, Alarme, Anormalidade e/ou Análise de vídeo.

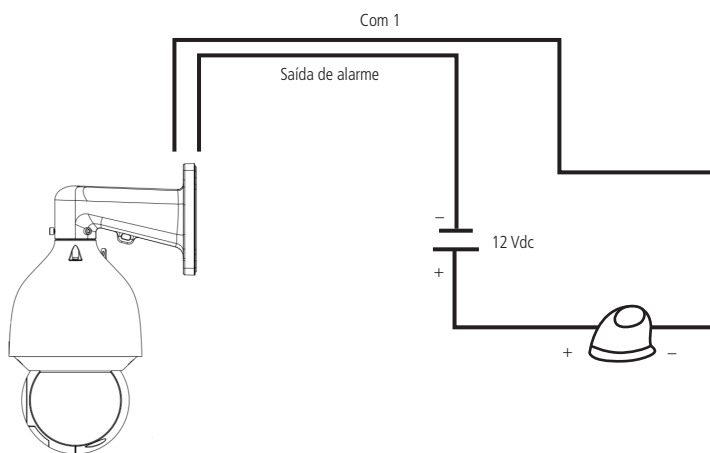

Conexão dos dispositivos de alarme

**Obs.:** o tempo de ativação do relé é de 5 segundos, sendo que após esse tempo o relé é desligado. A câmera não permite alteração do tempo de ativação do relé.

## Entrada de alarme

A câmera speed dome VIP 5225 SD IR IA G2 possui duas entradas de alarme. Cada entrada de alarme pode ser configurada através do menu *Configurações* do alarme como normalmente aberta (NA) ou normalmente fechada (NF). Também podem ser configuradas ações como (*Preset*, *Tour* ou *Patrulha*), para serem executadas quando ocorrer algum evento em uma das entradas de alarme.

Exemplo de conexão física dos fios da entrada alarme:

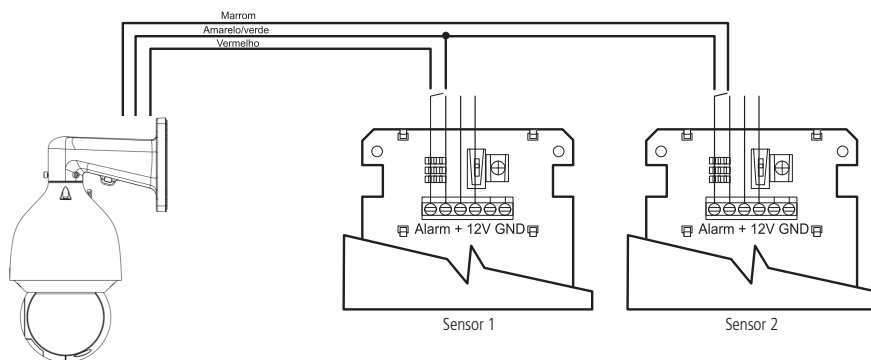

Conexão dos dispositivos de alarme

## 6. Conexão via rede

### 6.1. Conexão de cabos

- » É necessário um PC ou um notebook para realizar o acesso à câmera.
- » Sistemas operacionais compatíveis: Windows® XP/Windows® Vista/Windows® 7/Windows® 8/Windows® 10.

Acesso utilizando um switch:

1. Conecte o cabo de rede na interface LAN da câmera e a outra ponta no switch;
2. Conecte o cabo de rede na interface LAN do computador e a outra ponta no mesmo switch onde está a câmera;
3. Alimente a câmera em uma fonte 24 Vac/Vdc ou através de um dispositivo PoE+ (802.3at).

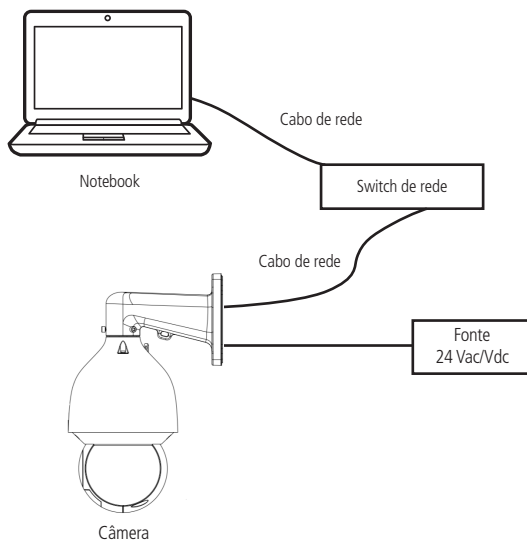



Acesso conectando a câmera diretamente ao computador:

1. Conecte o cabo de rede na interface LAN da câmera e a outra ponta na interface LAN do computador;
2. Conecte a câmera na energia elétrica através da fonte de alimentação.

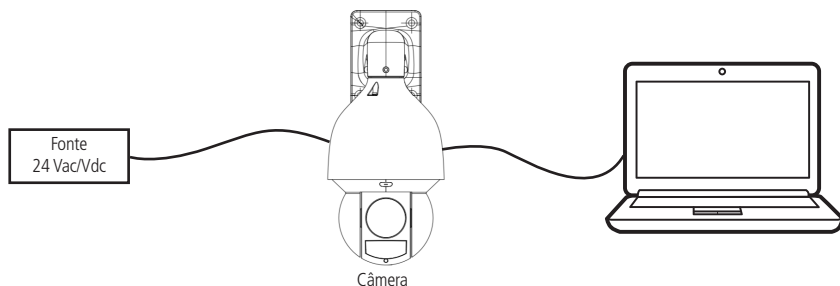

## 6.2. Requisitos de sistema

- » **Sistema operacional:** Windows® XP/Windows® Vista/Windows® 7/Windows® 8/Windows® 10.
- » **CPU:** Core 2 duo 2 GHz ou superior.
- » **Memória:** 3 GB ou superior.
- » **Monitor:** 1024 × 768 pixels ou mais, 24-bit True color ou superior.
- » **Interface de rede:** 10/100 Mbps.
- » **Navegador web:** Google® Chrome, Mozilla® Firefox, Internet Explorer®. A compatibilidade pode variar conforme a versão do navegador.

## 7. Interface

A interface proporciona ao usuário todos os controles da câmera, deste modo ajustando e configurar todas as funções da câmera.

### 7.1. Primeiro acesso

Ao acessar a câmera pela primeira vez é necessário cadastrar a senha do usuário Admin.

A captura de tela mostra a interface de inicialização do dispositivo, especificamente a tela de 'Definição senha'. O título da página é 'Inicialização do dispositivo'. Há uma aba selecionada 'Definição senha' e um ícone de 'Aviso Legal'. O formulário contém os seguintes campos e opções:

- Nome do usuário: admin
- Nova senha: campo de texto
- Confirmar senha: campo de texto
- Móvel reservado: 11 (com campo de texto para o número)
- Endereço de Email: campo de texto

Abaixo dos campos, há uma instrução: 'Para reposição de senha. Recomendado ou melhorado ao longo do tempo.' Na base do formulário, há um botão verde com o texto 'Seg.'.

**Obs.:** adicione um endereço de e-mail válido, pois a recuperação de senha poderá ser feita através desse endereço de e-mail. O mesmo princípio se aplica ao número do celular.

## 7.2. Acesso à interface

Para acessar a interface basta clicar sobre ícone do Internet Explorer contido no programa IP Utility Next ou simplesmente digitar o endereço IP da câmera no navegador.

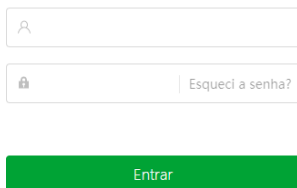

Formulário de login com campos para usuário e senha, e um botão verde "Entrar".

- » São 5 tentativas de login com senha incorreta, o sistema automaticamente bloqueia novas tentativas para este usuário por 30 minutos.
- » Ao realizar o acesso à câmera pela primeira vez, a câmera solicitará o download e a instalação do plugin para visualização do vídeo.
- » Caso a câmera esteja conectada a uma rede sem servidor DHCP, o endereço de IP-padrão da câmera é: 192.168.1.108.
- » Ao clicar sobre o item Esqueci a senha?, abaixo do campo senha, será apresentada a mensagem conforme imagem a seguir, para que seja incluída a pergunta e a resposta-chave para recuperação.

## 7.3. Recuperação de Senha

Primeiro passo é clicar no botão Enviar, lembrando que o código de acesso será enviado ao e-mail ou número de celular configurado no primeiro acesso.

O código enviado pelo e-mail ou número de celular deve ser digitado no campo Código de verificação. Caso o código esteja digitado corretamente, o dispositivo permitirá a criação de uma nova senha. Essa nova senha deve seguir o padrão de segurança, deverá ter de 8 a 32 caracteres contendo letras, números ou símbolos, sendo combinação de pelo menos 2 formas (não utilizar caracteres especiais como ' " ; : & ).

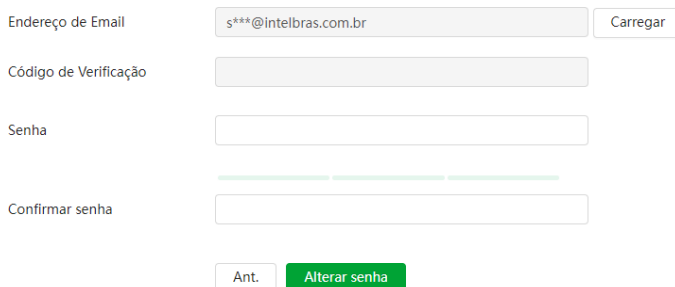

Formulário de recuperação de senha com campos para endereço de e-mail, código de verificação, senha e confirmar senha, e botões "Ant." e "Alterar senha".

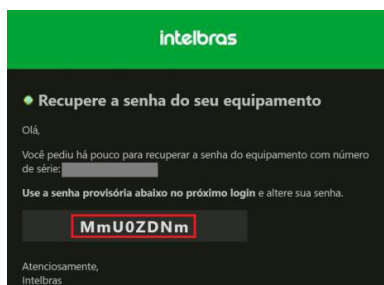

A seguir é possível verificar o modelo do e-mail de recuperação de senha, onde o código de recuperação está destacado em vermelho.

A seguir é possível verificar o modelo da mensagem de recuperação de senha, onde o código de recuperação está destacado em letras maiúsculas.



**Obs.:** caso a câmera não esteja conectada a internet ou os dados para recuperação de senha tenham sido preenchidos incorretamente, é possível resetá-la através do botão de Reset.

#### 7.4. Conexão com a câmera em rede sem servidor DHCP

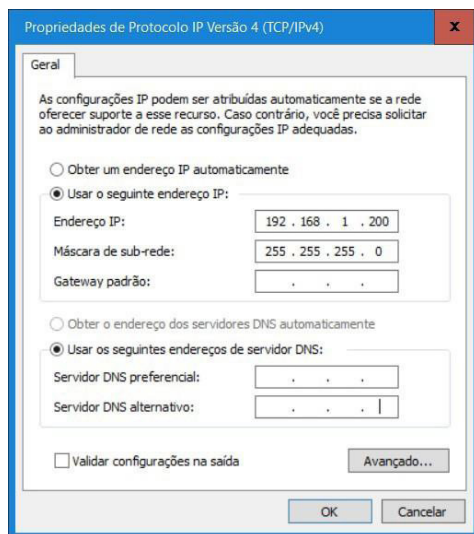

Em uma rede sem servidor de DHCP, ou conexão ponto a ponto, a câmera assume um IP fixo com o endereço 192.168.1.108. Para poder se conectar com a câmera deve-se alterar o IP do computador para a mesma máscara que o da câmera, por exemplo o IP 192.168.1.200, não utilize o mesmo endereço IP da câmera, pois isso gera um conflito de IP tornado inviável a comunicação da câmera com o computador.

- » Agora com o computador (192.168.1.200) e a câmera (192.168.1.108) configurados e conectados à mesma rede de dados, será possível prosseguir com o acesso.
- » Esse tipo de conexão também permite que a câmera seja localizada pelo software IP Utility Next.

## 7.5. IP Utility Next

O IP Utility Next é o software da Intelbras usado para localizar os dispositivos de CFTV IP.

### Instalação

Acesse o site da Intelbras [www.intelbras.com.br](http://www.intelbras.com.br) e digite a palavra IP Utility Next no campo de busca ou na seção *Produto e Soluções > Segurança Eletrônica > Software e Aplicativos > Software > Software para configurações dos dispositivos de segurança IP*.

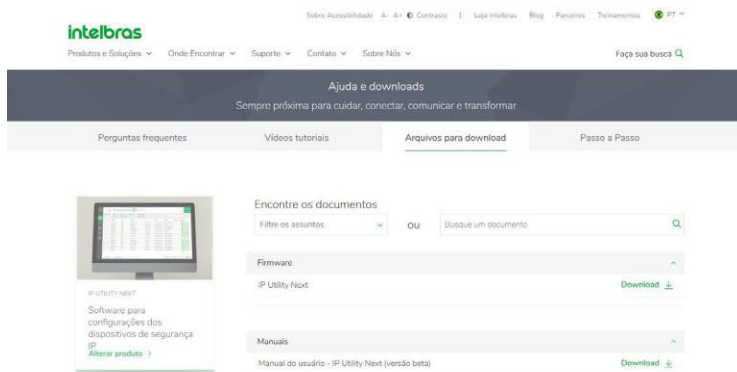

Clique em baixar e faça o download do software no seu computador. Abra o arquivo de destino de seus downloads, localize o arquivo do software e descompacte-o, o arquivo está em formato .zip em seguida de um duplo clique no ícone do IP Utility Next.



Execute o instalador do IP Utility e clique em *Próximo*.

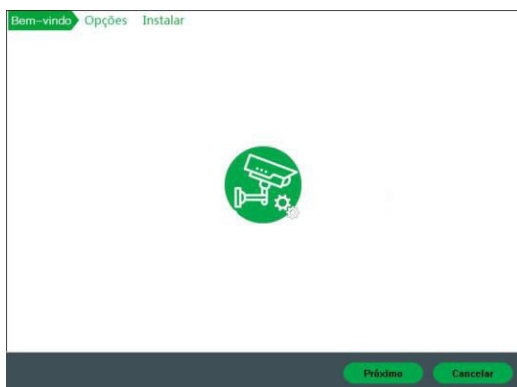

Leia os termos do contrato de licença e uso do Intelbras Sim Next e defina o diretório raiz da pasta do IP Utility Next. Clique em *Próximo* e aguarde a instalação do software.



Depois de instalado você poderá executar o programa e acessar as câmeras já adicionadas na sua rede.

## Acesso

Para acessar o software IP Utility Next siga o procedimento:

- » Execute o atalho IP Utility Next criado na área de trabalho ou no menu iniciar do Windows®.



- » Após executar o programa, ele irá listar automaticamente todos os dispositivos de CFTV IP da Intelbras que estão conectados à mesma rede do seu computador.

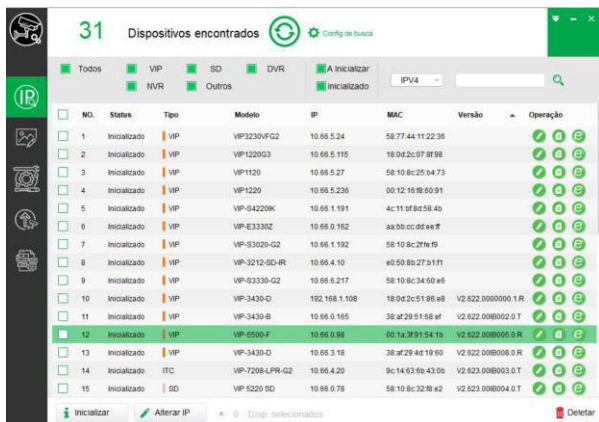

## 8. Visualização

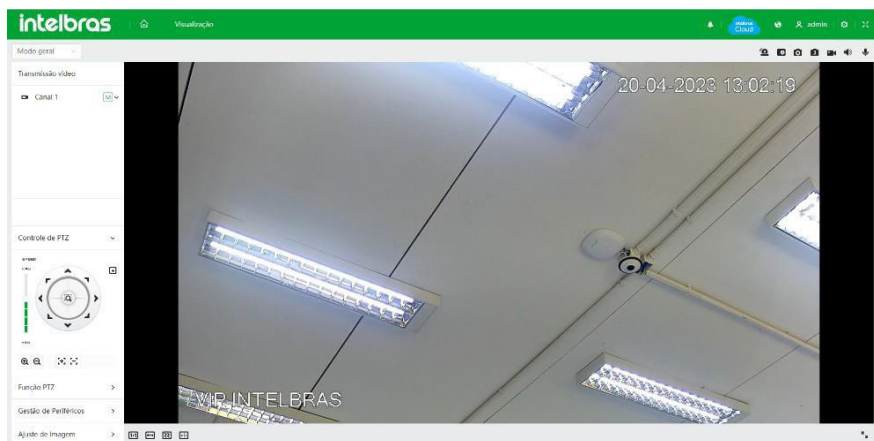

Feito o login na câmera, teremos a guia de Visualização:

### 8.1. Ícones do menu Visualização







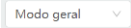

A principal função do menu Visualização é permitir a observação do stream de vídeo e realizar configurações rápidas no menu, como: habilitar/desabilitar entrada/saída de áudio, alteração de idioma, acesso à notificação de saída de alarme e etc.

*Menu Comum*







Função	Descrição
	Ao clicar no ícone da Intelbras, o usuário é direcionado ao menu principal, onde é possível configurar funções de maior complexidade.
	Ao clicar no ícone Casa, o usuário é direcionado ao menu principal, onde é possível configurar funções de maior complexidade.
	Ao clicar no ícone Sino, o usuário é direcionado ao menu de alarme, onde é possível configurar as notificações de saída de alarme dos eventos.
	Ao clicar no ícone Intelbras Cloud, o usuário é direcionado para o menu de serviços P2P, onde é possível ativá-lo ou desativá-lo.
	Ao clicar no ícone Mundo, é possível realizar a alteração de idiomas entre inglês, espanhol e português.
	Ao clicar no ícone Admin, é possível acessar as funções rápidas de reiniciar a câmera e deslogar da câmera.
	Ao clicar no ícone Engrenagem, é possível acessar as funções rápidas de configurações de gravação local, encoder, rede, PTZ, evento, gestão de armazenamento, sistema, informações do sistema e log.
	Ao clicar, a aba fica em modo de tela cheia.

## Menu Geral

Função	Descrição
	Neste ícone é possível escolher o modo de transmissão: modo geral ou modo rosto (quando a detecção de face está habilitada).
	Este ícone representa a saída de alarme, quando habilitado ativa a saída de alarme.
	Este ícone habilita o zoom digital em cima do stream, para aplicar o zoom clique e arraste na região desejada do vídeo.
	Ao clicar neste ícone uma foto é tirada instantaneamente e é salva no local configurado na interface, através do menu Local.
	Ao clicar neste ícone três fotos são tiradas instantaneamente e são salvas no local configurado na interface, através do menu Local.
	Ao clicar neste ícone um vídeo será gravado, para terminar a gravação deve-se clicar no ícone novamente, o vídeo é gravado no local configurado na interface, através do menu Local.
	Clique no ícone para ouvir no computador o áudio capturado pelo dispositivo conectado à entrada de áudio da câmera.
	Ativa o áudio bidirecional.

## Menu de visualização

Função	Descrição
	Ao clicar neste ícone, o vídeo será mostrado no tamanho original.
	Ao clicar neste ícone, a proporção de tamanho pode ser alterada entre proporção auto-adaptativa ou tamanho original.
	Ao clicar neste ícone, é possível selecionar o ajuste de suavidade da transmissão entre: tempo real, geral e fluido. Tempo real: garante o tempo real da imagem, quando a largura de banda não é suficiente, a imagem pode não ser suave. Geral: está entre tempo real e fluido. Fluido: Garante a fluência da imagem, pode haver atraso entre a imagem de exibição ao vivo e imagem em tempo real.
	Ao clicar neste ícone, é possível habilitar/desabilitar a visualização das regras de IA e caixas de detecção. Esta opção não desabilita a análise de vídeo, apenas a visualização.
	Ao clicar neste ícone, o vídeo fica em tela cheia, para sair desse modo pressione Esc.

## Menu de alarme

Para receber notificação visual de evento/alarme na interface da câmera é necessário ativá-lo e também ativar todos os eventos que deseja ser notificado.

Alarme

Tipo de Ala... ^

---

Todos os Tipos

Detecçã...  Disco C...  Erro de...

Viol. Víd...  Alarme...  Aviso de...

Detecçã...  Evento IA

É possível configurar a reprodução de áudio quando o alarme acionado, para isso é preciso acionar a função e selecionar o arquivo de áudio.



## 8.2. Intelbras Cloud

O serviço Intelbras Cloud permite o acesso ao seu dispositivo sem a necessidade de efetuar redirecionamento de portas. Para ajudá-lo a gerenciar remotamente o seu dispositivo, o Intelbras Cloud será ativado. Após ativar e conectar-se à internet, precisamos coletar o endereço IP, endereço MAC, nome do dispositivo, ID do dispositivo, etc. Todas as informações coletadas são usadas apenas para fins de prover acesso remoto ao usuário. Se você não concorda em ativar a função Intelbras Cloud, você pode desativá-la clicando no ícone do Intelbras Cloud na aba superior da interface, após isso desative o serviço P2P e clique em *Aplicar*.



## 8.3. Transmissão de vídeo

Neste menu é possível alterar o stream de visualização, basta clicar na seta apontando para baixo para navegar entre as opções: Stream Principal, Stream Extra 1 e Stream Extra 2.

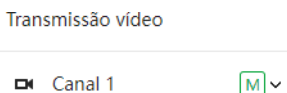



## 8.4. Controle PTZ

O usuário pode manipular a câmera de forma manual através das setas dispostas no menu, ajustar o foco, zoom e velocidade da câmera. Na opção velocidade é possível selecionar 8 velocidades diferentes, sendo a número 1 a menos veloz e a 8 a mais veloz.



- » **Localização inteligente 3D:** após clicar neste botão, basta clicar em uma parte da cena para que a área seja exibida na guia central e automaticamente, submetida ao zoom se o mouse for arrastado.
- » **+ Focagem de Área:** após clicar neste botão, basta selecionar uma região da cena para que a câmera realize foco automático na área selecionada.

Na aba PTZ é possível navegar entre as definições que já estão configuradas, por exemplo mudar rapidamente entre os presets já configurados.

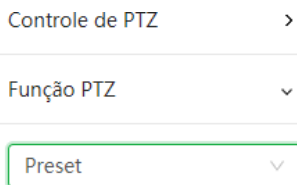

## 8.5. Ajuste de Imagem

É possível ajustar o brilho, contraste, matiz e saturação da imagem no menu de Visualização, este ajuste está disponível apenas na interface web e não altera os parâmetros da câmera. Clique em Padrão para restaurar às configurações iniciais.

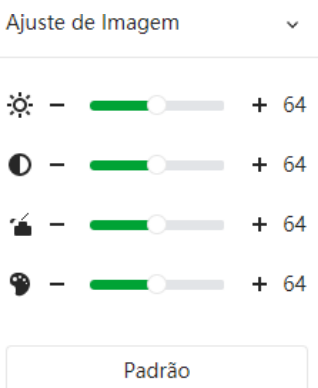

## 9. Engrenagem

Algumas funções da câmera só podem ser acessadas através da engrenagem:



Estas funções são: Local, Gestão de Armaz., Log, Inf. Sistema e Rede.

### 9.1. Local

Configuração do local para salvar fotos e vídeos capturados.

Caminho de Grav.		
Gravação ao Vivo	C:\Users\ma057095\WebDownload\LiveRec	Navegar
Reproduzir Download	C:\Users\ma057095\WebDownload\Playbac	Navegar
Clips de Vídeo	C:\Users\ma057095\WebDownload\VideoCl	Navegar

Caminho da foto		
Foto ao Vivo	C:\Users\ma057095\WebDownload\LiveSna	Navegar
Reproduzir foto	C:\Users\ma057095\WebDownload\Playbac	Navegar

Neste campo é possível definir com qual protocolo seria realizado a transmissão: TCP, UDP ou Multicast.

Parâmetro de reprodução	
Protocolo de Transmis...	<input checked="" type="radio"/> Porta TCP <input type="radio"/> Porta UDP <input type="radio"/> Multicast

### 9.2. Gestão de Armazenamento

Função de gerenciamento do cartão SD.

Formatar   Somente leitura   Leit./Escrita   Troca Rápida   Atualizar

Nome	Estado	Propriedade	Espaço utiliz./Espaço Total
 Sem resultados			

- » **Somente leitura:** é utilizado quando inserido um cartão apenas para reproduzir os arquivos gravados.
- » **Ler e escrever:** altera o atributo do cartão para modo Leitura e Escrita, permitindo que a câmera possa reproduzir e gravar dados no cartão.
- » **Troca dinâmica:** utilizado para remover o cartão da câmera com segurança.
- » **Atualizar:** atualiza os dados do cartão, exemplo: Status e Capacidade Utilizada.
- » **Formatar:** remove todos os dados existentes no cartão SD.

### 9.3. Log

#### Log

Função de exportação dos logs da câmera, também é possível mandar gravar num servidor.

Hora Inicio   14-05-2023 17:28:24 ~ 15-05-2023 17:28:24   Tipo   Todos   Procurar   Limpar

Backup    Encriptar cópia de segurança de regis:   Senha   ●●●●●●●●●●

É preciso selecionar o intervalo de tempo desejado e o tipo de evento de log, após clicar em procurar os eventos serão listados e é possível fazer o backup com ou sem encriptação de senha.

## Gravação de Registro Remoto

Configure o registro de log remoto e você vai poder acessar os dados através do IP do servidor configurado.

Ativar

Endereço do Se...

Porta  (1-65534)

N.º Dispositivo  (0-23)

## 9.4. Inf. Sistema

### Versão

Informações sobre a versão de firmware e modelo são apresentadas nessa página:

Modelo dispositivo	VIP-5225-SD-IR-IA-G2
SN	
Versão ONVIF	22.12(V3.1.0.1407601)
Versão do sistema	V2.820.00IB001.0.T, Build Date: 2023-05-29
Web	V5.01.0.1325660.TA
Versão PTZ	V2.401.0000001.42.RHNCT_220811_42531
Versão do algoritmo	2.0.2
Versão Segura Baseline	V2.3

- » **Modelo do dispositivo:** informa o modelo da câmera IP Intelbras.
- » **Versão do sistema:** informa a versão de firmware da câmera IP Intelbras.
- » **Versão web:** versão da aplicação da interface web.
- » **Versão PTZ:** versão PTZ do software.
- » **Número de série:** número de série da câmera, cada uma possui um número próprio.
- » **Versão Segura Baseline:** versão da baseline.
- » **Versão do algoritmo:** versão do algoritmo.

### Usuário online

Informações sobre os usuários que estão acessando a interface da câmera.

Nº	Nome do usuário	Grupo	Endereço de IP	Hora de Login do usuário
1	admin	admin	10.100.250.6	16-05-2023 16:20:03

### Estatísticas de durabilidade

Informações sobre o tempo de funcionamento da câmera.

Tempo Total Funcionamento	31Dias0hr.30min.
Horas de atualiz.	1Vezes
Data do último upgrade	2023-07-26 12:23:07

- » **Tempo Total Funcionamento:** tempo em funcionamento desde o primeiro uso.
- » **Horas de atualiz.:** quantidade de vezes em que o dispositivo foi atualizado.
- » **Data do último upgrade:** data da última vez em que o dispositivo foi atualizado.

## Info Legal

Informações legais sobre o software da câmera.

[Aviso de software open-source](#)

### OPEN SOURCE SOFTWARE NOTICE

This document contains open source software notice for the product which includes this file does not necessarily use all of the third party software components referred to below. And this document is confidential information of copyright holder. Recipient shall not disseminate it without permission.

### Warranty Disclaimer

THE OPEN SOURCE SOFTWARE IN THIS PRODUCT IS DISTRIBUTED IN THE HOPE THAT IT WILL BE USEFUL, BUT WITHOUT ANY WARRANTY, WITHOUT EVEN THE IMPLIED WARRANTY OF MERCHANTABILITY OR FITNESS FOR A PARTICULAR PURPOSE. SEE THE APPLICABLE LICENSES FOR MORE DETAILS.

### Copyright Notice and License Texts

Software(s) using Berkeley Software Distribution  
\*\*\*\*\*  
\*libssh2  
All rights reserved, details refer to <https://www.libssh2.org/>  
\*openssl  
All rights reserved, details refer to <http://www.openssl.org/>  
\*opus  
Copyright 2005-2011 Xiph.Org, Skype Limited, Octasic, Jean-Marc Valin, Timothy B. Terriberry, CSIRO, Gregory Maxwell, Mark Borgerding, Erik de Castro Lopo  
\*ppp  
All rights reserved, details refer to <https://ppp.samba.org/>  
\*salicipher  
Copyright (C) 1995-2015 International Business Machines Corporation and others All rights reserved.  
\*udt  
Copyright (C) 2004-2006 Intel Corporation. All rights reserved.

## 9.5. Rede

Neste menu, as configurações de rede são geridas.

### TCP/IP

#### TCP/IP

Nome de Anf...

ARP/Ping

Modo  Estático  DHCP

Endereço MAC

Versão IP

Endereço de IP

Subnet Mask

Gateway Padr...

Servidor DNS...

DNS Alternati...

MTU  (600-1500)

» **Nome de Anfitrião:** é o nome do dispositivo na rede.

- » **Modo:** existem duas opções:
  - » **DHCP:** a câmera recebe o endereço IP, a máscara de sub-rede e o gateway automaticamente de um servidor conectado na rede. Se a câmera for trocada para uma outra rede, que também possua um servidor DHCP, ela receberá essas configurações deste novo servidor, sem a necessidade de acessá-la para reconfiguração.
  - » **Estático:** quando selecionado Estático, é necessário configurar o endereço IP, a máscara de sub-rede e o gateway de forma manual. Estas configurações estarão fixas e, caso troque a câmera de rede, poderá ser necessário acessá-la ponto a ponto por um dispositivo que esteja na mesma faixa de IP para reconfigurar essas opções.
- » **Versão de IP:** são duas opções, o IPv4 e seu sucessor, o IPv6.
- » **Endereço IP:** em modo *Estático*, é possível configurar o IP desejado.
  - Atenção:** antes de configurá-lo, é necessário conferir um IP disponível na rede para não gerar conflito entre dois dispositivos.
- » **Máscara de sub-rede:** campo para configurar a máscara de sub-rede do dispositivo, quando em modo *Estático*.
- » **Gateway:** campo para configurar o gateway do dispositivo, quando em modo *Estático*.
- » **DNS primário:** campo para configurar o endereço IP de um servidor DNS. É o servidor prioritário.
- » **DNS secundário:** campo para configurar o endereço IP de um servidor DNS. É o servidor alternativo, que será utilizado quando o primário estiver inacessível.
- » **MTU:** unidade máxima de transmissão de dados.
- » **ARP/Ping:** ao ser habilitado permite definir o endereço de IP através do Prompt de Comando utilizando o protocolo ARP.

## ARP

É possível utilizar o comando ARP/Ping para vincular o MAC e o endereço IP do dispositivo de maneira estática na tabela ARP.

- » **Passo 1:** conecte a câmera e o PC na mesma rede LAN.
- » **Passo 2:** pegue o endereço físico na etiqueta da câmera.
- » **Passo 3:** abra o Prompt de Comando e insira os seguintes códigos:  

```
arp -s <Endereço de IP desejado> <MAC> ping -l 480 -t <Endereço de IP desejado>
```

 Por exemplo:  

```
arp -s 192.168.0.125 11-40-8c-18-10-11 ping -l 480 -t 192.168.0.125
```
- » **Passo 4:** reinicie o dispositivo.
- » **Passo 5:** sabe-se que funcionou, se as linhas de comando de saída forem como: Resposta de 192.168.0.125: ....
- » **Passo 6:** feche o Prompt de Comando. Abra o navegador e insira `http://<endereço de IP>`. Para ter acesso a página, aperte o botão *Enter*.

## Porta

N.º Máx. de Li...	<input type="text" value="20"/>	(1-20)
Porta TCP	<input type="text" value="37777"/>	(1025-65534)
Porta UDP	<input type="text" value="37778"/>	(1025-65534)
Porta HTTP	<input type="text" value="80"/>	
Porta RTSP	<input type="text" value="554"/>	Formato RTSP
Porta HTTPs	<input type="text" value="443"/>	
Porta 5000	<input type="checkbox"/>	

- » **Conexões simultâneas/Número máximo de ligações:** é definida a quantidade máxima de conexões simultâneas a interface web da câmera. O máximo permitido são 20 conexões através da interface web. Porém a visualização do stream de vídeo é limitada de acordo com a taxa de bit rate configurada.
- » **Porta TCP:** o valor-padrão é 37777. Pode-se alterar para valores entre 1025 a 65534.
- » **Porta UDP:** o valor-padrão é 37778. Pode-se alterar para valores entre 1025 a 65534.
- » **Porta HTTP:** o valor-padrão é 80. Pode-se alterar para outros valores, se necessário.

» **Porta RTSP:** o valor padrão é 554.

**Obs.:** para ter acesso ao stream de vídeo da câmera através de um software, pode-se utilizar o caminho RTSP da câmera, sendo ele:

» Para o Stream principal: `rtsp://USUÁRIO:SENHA@IP:PORTA/cam/realmonitor?channel=1&subtype=0`.

» Para o Stream extra: `rtsp://USUÁRIO:SENHA@IP:PORTA/cam/realmonitor?channel=1&subtype=1`.

» **Porta HTTPs:** porta utilizada para acessar a câmera IP via HTTP sobre uma camada adicional de segurança. Nesta camada os dados são transmitidos criptografados e é verificada a autenticidade da câmera através de certificados digitais. O valor-padrão é 443. Pode-se alterar para valores entre 1025 a 65534.

## PPPoE

Nesta opção são feitas as configurações da autenticação PPPoE da câmera. Basta inserir o usuário e senha e habilitar a função. Geralmente é utilizado quando a câmera está diretamente conectada a um modem.

Ativar

Nome do usu...

Senha

» **Ativar:** habilita a autenticação PPPoE.

» **Nome do usuário:** usuário do seu provedor de internet.

» **Senha:** senha do seu provedor de internet.

Após configurá-lo com dados válidos, essa mesma tela irá exibir o endereço IP que a câmera recebeu do servidor PPPoE.

**Obs.:** somente o seu provedor de internet pode fornecer o usuário e senha.

## DDNS

DDNS indica um nome para o IP do dispositivo, facilitando o acesso do usuário mesmo com uma mudança de IP.

Tipo

Endereço do ...

Nome de Do...

Nome do usu...

Senha

Intervalo  min. (1-500)

» **Tipo:** seleciona o servidor a ser utilizado: No-IP® ou DynDNS®.

» **Endereço servidor:** informa o endereço do servidor.

» **Nome de domínio:** nome de domínio registrado na conta do usuário do provedor DDNS, incluindo o domínio completo, conforme exemplo: `nomededominio.dyndns.org`.

**Exemplo com DynDNS®:** `nomededominio.dyndns.org`.

» **Nome do Usuário:** nome do usuário criado para acesso ao servidor.

» **Senha:** senha do usuário criada para acesso ao servidor.

» **Intervalo:** o dispositivo envia regularmente sinais confirmando funcionamento normal ao servidor. O tempo de envio entre cada sinal pode ser configurado nesta interface.

**Atenção:** antes de utilizar esta função, crie uma conta de domínio dinâmico em um dos servidores DDNS suportados. Caso o acesso da câmera à internet dependa de um roteador de rede, o mesmo deve suportar a função UPnP® que deverá estar configurada e ativa. Caso contrário, o roteador precisará ser configurado para redirecionar as portas externas dos serviços para as portas de HTTP, UDP, TCP e RTSP utilizadas na câmera, respectivamente. O padrão utilizado para estas portas é 80/37778/37777/554, porém podem ser alteradas.

## Intelbras DDNS

A Intelbras disponibiliza um serviço DDNS para o usuário. O Intelbras DDNS é um serviço de DDNS padrão, permitindo que você consiga manter atualizado o endereço de domínio (Hostname) do seu equipamento com o IP público de sua localidade. Para que o serviço funcione algumas informações são coletadas, como o Hostname, endereço IP, número MAC, E-mail, etc. Os dados coletados são apenas aqueles estritamente necessários e o único propósito da coleta é o fornecimento de serviço. Você poderá retirar seu consentimento a qualquer momento desmarcando a opção. O equipamento permite a utilização de serviço DDNS oferecido por terceiros.

Ao fazer isso é importante estar ciente de que seus dados podem estar sendo coletados. Para utilizá-lo, basta acessar a interface como exibe a imagem:

Ativar

Endereço do ...

Reg. Porta Se...  1~65535)

Nome de Do...  .ddns-  
intelbras.com.br

Intervalo  min. (1-500)

E-mail

- » **Ativar:** ativa o servidor DDNS Intelbras.
- » **Endereço servidor:** endereço do servidor DDNS Intelbras: *www.ddns-intelbras.com.br*.
- » **Porta:** porta através da qual será realizado o acesso, por padrão é 80.
- » **Nome de domínio:** usuário ou nome do domínio criado no servidor.

**Atenção:** o roteador deve suportar a função Easylink, e a configuração UPnP® deve ser realizada e habilitada. Caso o roteador não apresente a função UPnP®, a função DDNS ainda será funcional, mas é necessário configurar manualmente o redirecionamento de portas.

- » **Intervalo:** o dispositivo envia regularmente sinais confirmando funcionamento normal ao servidor. O tempo de envio entre cada sinal pode ser configurado na interface.
- » **E-mail:** e-mail para cadastro do serviço DDNS Intelbras. Quando utilizá-lo pela primeira vez, um e-mail será enviado para este endereço configurado.

**Obs.:** para acessar o dispositivo pelo servidor DDNS Intelbras basta digitar na barra de endereço do navegador: *http://nomededominio.ddns-intelbras.com.br*. Caso a porta HTTP tenha sido alterada, deve-se digitar na barra de endereço: *http://nomededominio.ddns-intelbras.com.br:porta*.

## SMTP (e-mail)

Ao configurar um servidor SMTP, é possível configurar a câmera para enviar e-mail quando ocorrer algum evento, como uma detecção de movimento:

Ativar

Servidor de S...

Porta

Anônimo

Nome do usu...

Senha

Remetente

Tipo encripta...

Assunto  +  Fixação Suportada

Destinatário

Enviar E-mail ...

Intervalo de e...  seg. (1-3600)

- » **Servidor SMTP:** inserir o servidor SMTP. Exemplo: *smtp.gmail.com*.
- » **Porta:** porta de serviço do servidor SMTP. Valor-padrão é 587, mas pode ser alterado caso o servidor esteja configurado para utilizar outra porta.
- » **Anônimo:** para os servidores que suportam essa funcionalidade.
- » **Usuário:** nome de usuário (autenticação) do e-mail remetente.
- » **Senha:** senha do e-mail remetente.
- » **Remetente:** e-mail do remetente.
- » **Tipo de encriptação:** suporta Nenhuma, SSL e TLS.
- » **Assunto:** definir o assunto dos e-mails.
- » **Fixação Suportada/Anexo:** quando habilitado, envia uma foto do evento anexado ao e-mail.
- » **Destinatário:** endereço de entrega dos e-mails. Podem ser inseridos até três destinatários. Para adicionar um novo endereço insira-o neste campo e clique no símbolo (+). Para excluir selecione no quadrante abaixo o endereço desejado e clique no símbolo (-).
- » **Intervalo:** a câmera envia um e-mail ao ocorrer um evento e mantém-se enviando e-mails respeitando este intervalo enquanto este mesmo evento ainda estiver ocorrendo. Caso não ocorram eventos consecutivos será enviado somente um e-mail. Esta função é muito utilizada para evitar sobrecarga do servidor de e-mails. O campo suporta valores entre 1 a 3.600 segundos.
- » **E-mail de saúde:** habilite essa função para que a câmera mantenha-se enviando e-mails de teste respeitando o período configurado no campo Atualizar período.
- » **Intervalo de envio:** período de intervalo de envio entre os e-mails de teste.



## UPnP®

Universal Plug & Play (UPnP®) simplifica o processo de adicionar uma câmera a uma rede local. O UPnP® utiliza os protocolos baseados na internet, que definem um conjunto de serviços HTTP para o tratamento de descoberta, descrição, controle, eventos e apresentação dos dispositivos.

A câmera VIP 5225 SD IR IA G2 utiliza tratamento de descoberta através do SSDP (Simple Service Discovery Protocol) para serem encontradas pelo software Intelbras IP Utility Next, que utiliza como busca o protocolo UPnP®.

Uma vez conectada à LAN, a câmera troca mensagens de descoberta com pontos de controle. Essas mensagens contêm informações específicas sobre a câmera, como o endereço IP e MAC, das quais o Intelbras IP Utility utiliza três: IP, MAC e Modelo da câmera.

Com a função *UPnP®* ativa, a câmera troca informações de redirecionamento de porta de forma automática (somente roteadores compatíveis com a função).

- » **UPnP®:** ao acessar o UPnP®, a seguinte tela é exibida:

Ativar

Ativar detec...

Estado do ro... Mapeamento falhou

Modo Personalizado

N°	Nome do Serviço	Protocolo de Transmissão	Porta Interna	Porta Externa	Estado	Ativar	Alterar
1	HTTP	WebService:TCP	80	8080	Mapeamento falhou	<input checked="" type="checkbox"/>	
2	TCP	PrivService:TCP	37777	37777	Mapeamento falhou	<input checked="" type="checkbox"/>	
3	UDP	PrivService:UDP	37778	37778	Mapeamento falhou	<input checked="" type="checkbox"/>	
4	RTSP	RTSPService:TCP	554	554	Mapeamento falhou	<input checked="" type="checkbox"/>	

Aplicar Atualizar Padrão

É possível modificar um mapeamento UPnP®. Ao clicar no ícone da coluna modificar é possível alterar o número da porta externa ou interna do mapeamento UPnP.

- » **Porta externa:** é a porta em que o cliente seleciona para acessar.
- » **Porta interna:** é a porta pelo qual o roteador vai redirecionar.

## SNMP

O SNMP (Simple Network Management Protocol) é um protocolo de gerenciamento de redes que permite que os administradores gerenciem o desempenho da rede, encontrem e resolvam problemas e obtenham informações sobre o dispositivo. A câmera possui as 3 versões deste protocolo, cada uma com suas características e para diferentes necessidades.

Versão  V1  V2  V3(Recomendado)

Porta SNMP 161 (1-65535)

Ler Comunid...   
Obrigatório

Escrever Com...   
Obrigatório

Interceptar E...

Interceptar P... 162 (1-65535)

Enviar pacote "keep-alive"

Aplicar Atualizar Padrão

- » **Porta SNMP:** é a porta de escuta do proxy do dispositivo, sendo apenas UDP. Suporta valores entre 1 a 65535, sendo a 161 a padrão.
- » **Ler Comunidade:** nome da comunidade somente-leitura.
- » **Escrever Comunidade:** nome da comunidade de escrita.
- » **Interceptar Endereço:** endereço IP das informações de Interceptar.
- » **Interceptar Porta:** porta de destino para as informações de Interceptar. Porta somente UDP e suporta valores entre 1 a 65535, sendo a 162 a padrão.

- » **Enviar pacote Keep-alive:** ao habilitar a função, irá manter uma conexão persistente entre o dispositivo e o servidor, impedindo que a conexão encerre de forma intermitente.

**Obs.:** as opções acima são referentes as versões SNMP v1 e SNMP v2.

A versão 1 do SNMP não suporta qualquer tipo de autenticação, tornando-se mais vulnerável na questão de segurança. A versão 2 já oferece uma boa quantidade de melhorias em relação a versão 1, incluindo melhorias de performance e segurança. Finalmente na versão 3, inclui-se a implementação na segurança ao protocolo como privacidade, autenticidade e controle de acesso. A seguir detalhamos as novas opções:

Versão  V1  V2  V3(Recomendado)

Porta SNMP  (1-65535)

Ler Comunidade

Escrever Comunidade

Interceptar Endereço

Interceptar Porta  (1-65535)

Enviar pacote "keep-alive"

---

Usuário apenas leitura

Tipo de Autenticação  MD5  SHA

Senha de Autent.

Tipo encriptação  CBC-DES  CFB-AES

Senha encriptada.

---

Nome usuário leitura/escr...

Tipo de Autenticação  MD5  SHA

Senha de Autent.

Tipo encriptação  CBC-DES  CFB-AES

Senha encriptada.

- » **Usuário apenas leitura:** nome do usuário com permissão de leitura.
- » **Tipo de Autenticação:** especifica o tipo de autenticação MD5 ou SHA para o usuário de leitura.
- » **Senha de Autenticação:** senha de autenticação do usuário de leitura.
- » **Tipo Encriptação:** especifica a criptografia CBC-DES para a senha do usuário com permissão de leitura.
- » **Senha de Encriptação:** senha criptografada do usuário com permissão de leitura.
- » **Nome de usuário leitura-escrita:** nome do usuário com permissão de leitura e escrita.
- » **Tipo de Autenticação:** especifica o tipo de autenticação MD5 ou SHA para o usuário com permissão de leitura e escrita.
- » **Senha de Autenticação:** senha de autenticação do usuário de leitura e escrita.
- » **Tipo Encriptação:** especifica a criptografia CBC-DES para a senha do usuário com permissão de leitura e escrita.
- » **Senha de Encriptação:** senha criptografada do usuário com permissão de leitura e escrita.

**Obs.:** as demais configurações têm a mesma função especificada nas versões 1 e 2 do SNMP.

## Bonjour

Bonjour oferece um método de descoberta de dispositivos em uma rede local (LAN). É também utilizado em dispositivos como computadores, impressoras, entre outros dispositivos e serviços. O serviço utiliza a porta padrão UDP 5353. Caso utilize algum firewall, pode ser necessário configurá-lo para liberar essa porta.

Ativar

Nome do Servidor

## Multicast

Uma facilidade criada especialmente para diminuir o consumo de banda e processamento da CPU quando há transmissão de pacotes de dados. Utilizado em condições onde múltiplos usuários simultaneamente requisitam os mesmos pacotes. Nas câmeras IP é um recurso importante devido a sua capacidade de criar um vídeo stream e enviá-lo para um endereço de grupo multicast. Os clientes então receberão uma cópia do stream no endereço de grupo multicast, não tendo que acessar o stream original e causar consumo excessivo de banda ou até mesmo o estado inoperante da CPU.

A imagem a seguir apresenta a interface de configuração:

IP TCP/IP

- Porta
- PPPoE
- DHCP
- DHNS
- E-MAIL
- UPnP
- SNMP
- Bonjour
- Multicast**

**Multicast**

Stream principal	Stream secundário
Ativar <input checked="" type="checkbox"/>	Ativar <input checked="" type="checkbox"/>
Endereço de... <input type="text" value="224 . 1 . 2 . 4"/> (224.0.0.0-239.255.255.255)	Stream secu... <input type="text" value="Stream secundário 1"/>
Porta <input type="text" value="40000"/> (1025-65500)	Endereço de... <input type="text" value="224 . 1 . 2 . 4"/> (224.0.0.0-239.255.255.255)
	Porta <input type="text" value="40016"/> (1025-65500)

## Registro

Depois de você habilitar esta função, quando a câmera estiver conectada à internet, ela irá reportar a localização atual para o servidor especificado que age como o trânsito para facilitar o acesso do software cliente à câmera.

Ativar

Endereço do Servidor

Porta  (1025-65535)

ID Dispos. Secund.

## QoS

QoS (Quality of Service) é um mecanismo de segurança de rede, uma tecnologia que corrige problemas relacionados a atrasos, congestionamentos, perda de pacotes, entre outros. É possível garantir a largura de banda necessária e reduzir os atrasos e perdas de pacotes para aumentar a qualidade dos serviços.

O DSCP (Differentiated Services Code Point) do IP serve para diferenciar e aplicar prioridade aos pacotes de dados para que o roteador providencie diferentes serviços para cada tipo. De acordo com a prioridade, é definida a largura de banda necessária para transmitir cada fila de pacotes. É também feito o descarte quando há congestionamento.

Monitor em tempo real  (0-63)

Comando de operação  (0-63)

Na interface acima é possível definir o DSCP para os pacotes relacionados a visualização e aos comandos da câmera, e através dos campos é possível dar prioridade aos seus respectivos pacotes.

Escolha valores entre 0 e 63 (valores de DSCP em sistema decimal, conforme Tabela DSCP) para classificar as prioridades dos pacotes de dados que trafegarão na rede.

DSCP (Binário)	DSCP (Hexadecimal)	DSCP (Decimal)	Classe DSCP/PHB
0	0X00	0	none
1000	0X08	8	cs1
1010	0X0A	10	af11
1100	0X0C	12	af12
1110	0X0E	14	af13
10000	0X10	16	cs2
10010	0X12	18	af21
10100	0X14	20	af22
10110	0X16	22	af23
11000	0X18	24	cs3
11010	0X1A	26	af31
11100	0X1C	28	af32
11110	0X1E	30	af33
100000	0X20	32	cs4
100010	0X22	34	af41
100100	0X24	36	af42
100110	0X26	38	af43
101000	0X28	40	cs5
101110	0X2E	46	ef
110000	0X30	48	cs6
111000	0X38	56	cs7

**Obs.:** a prioridade dos pacotes é altamente influenciada pelos switches e/ou roteadores da rede. A tabela acima apresenta valores pré-definidos para o padrão QoS, sendo possível configurar valores diferentes dos descritos. Entretanto, ao utilizar-se valores diferentes dos da tabela, deve-se configurar o switch/roteador para o funcionamento adequado.

## Acesso à plataforma

### P2P

Nesta câmera a função P2P representa a ativação ou não do serviço do intelbras cloud.

### ONVIF

A verificação de login via ONVIF está habilitada por padrão, o que permite produtos de outros fabricantes (NVR e outros produtos de gravação de dispositivos) conectarem ao seu dispositivo.

Verificação de login



Aplicar

Atualizar

Padrão

### RTMP

Com o protocolo RTMP é possível visualizar stream de vídeo através de plataformas de software online de terceiros.

IP TCP/IP

Porta

PPPoE

DDNS

E-MAIL

UPnP

SNMP

Bonjour

Multicast

Registro

QoS

Acesso à plataforma

P2P ONVIF **RTMP**

Ativar

Tipo de Fluxo  Stream principal  Stream secundário 1  Stream secundário 2

tipo de endereço  Não personalizado  Personalizado

Modo de Encrypt...

Endereço de IP

Porta  (0-65535)

Endereço person...

Aplicar Atualizar Padrão

- » **Porta RTMP:** o valor padrão é 1935. Para ter acesso ao stream de vídeo da câmera através de uma plataforma em um servidor próprio ou um plataforma online, pode-se utilizar o caminho RTMP da câmera.
- » **Para o Stream Principal:** será utilizado as configurações de vídeo definidas no dispositivo.
- » **Para o Stream Extra 1:** será utilizado as configurações de vídeo definidas no dispositivo.
- » **Para o Stream Extra 2:** será utilizado as configurações de vídeo definidas no dispositivo.
- » **Tipo de Endereço Não Personalizado:** nesse ponto é possível definir o endereço do servidor local ou remoto, deve-se incluir o endereço de IP do servidor e a Porta.
- » **Tipo de Endereço Personalizado:** deve-se incluir o endereço fornecido pelo serviço online, junto com a chave de acesso, que é única e exclusiva por conta de usuário. Para incluir o endereço correto junto com a chave de acesso, deve-se verificar as configurações de conta fornecidas pelo serviço online.

## Serviços básicos

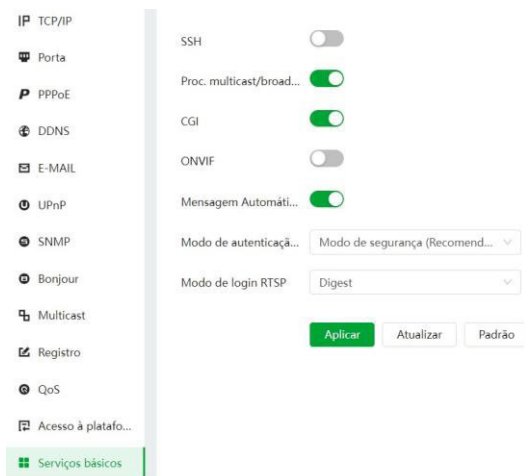

- » **SSH:** permite habilitar/desabilitar o acesso SSH da câmera.
- » **Procura multicast/broadcast:** ao desmarcar essa opção, então não será possível localizar a câmera na rede em softwares, aplicativos e em outros DVRs.
- » **CGI:** permite habilitar/desabilitar comandos CGI da câmera. Se esta opção estiver desabilitada, a integração da câmera com softwares e aplicativos pode ser prejudicada.
- » **ONVIF:** permite habilitar/desabilitar o protocolo Onvif na câmera. Se esta opção estiver desabilitada, então não será possível estabelecer uma comunicação entre a câmera e produtos (gravadores, softwares, etc) de terceiros que utilizem este protocolo.
- » **Modo de Autenticação:** permite alterar a autenticação de acesso à câmera. As opções são Modo de Segurança e Modo de Compatibilidade. Caso o Modo de Segurança seja selecionado, somente softwares e aplicativos compatíveis com a autenticação conseguirão conectar-se à câmera.
- » **Modo de login RTSP:** permite alterar o método de autenticação utilizado para conectar-se à câmera. O produto possui as opções Digest e Basic.

## 10. Menu Principal



### Visualização

Visualização de vídeo



### IA

Configure funções de IA.



### Configurar encoder

Atributos da imagem, config. da codificação do áudio e vídeo



### PTZ

Definições PTZ



### Evento

Configuração geral de eventos



### Sistema

Gestão de usuários, operação e manutenção do dispositivo

No menu principal é possível acessar a maior parte dos recursos e configurações da câmera, sendo estes subdivididos em outros menus. Na primeira página temos os seguintes menus: Visualização, IA, Configurar encoder, PTZ, Evento, Sistema.

E na página seguinte Gravação, Imagem e Segurança.



## 11. Sistema

### 11.1. Geral

#### Básico

Em Geral encontram-se configurações de data e hora, NTP, nome do dispositivo e formato de vídeo.

**Básico**      Data e hora

Nome do Dispositivo...

Formato Vídeo

- » **Nome do dispositivo:** é o nome do dispositivo, por padrão é o número de série do mesmo.
- » **Formato de vídeo:** padrão NTSC.

**Básico**      **Data e hora**

**Hora e fuso horário**



Data  
11-05-2023 Quinta-feira

Hora  
13:47:08

Hora  Definições manuais  NTP

Hora do sistema

Formato de Hora

Fuso Horário

- » **Hora:** possível ajustar o horário manualmente ou via servidor NTP.
- » **Hora do sistema:** possível ajustar manualmente ou sincronizar o horário com o computador, clicando no botão Sincr. com PC.
- » **Formato de Hora:** possível escolher entre os seguintes formatos: AAAA-MM-DD, MM-DD-AAAA, DD-MM-AAAA ou DD/MM/AAAA. Também permite escolher entre o sistema de 24 horas ou 12 horas.

- » **Fuso Horário:** permite ajustar o fuso horário manualmente de acordo com a região desejada.

Básico **Data e hora**

---

**Hora e fuso horário**



Data  
**11-05-2023 Quinta-feira**

Hora  
**13:47:46**

---

Hora  Definições manuais  NTP

Servidor

Porta  (0-65535)

Intervalo  min. (0-1440)

Formato de Hora

Fuso Horário

- » **Hora:** possível ajustar o horário manualmente ou via servidor NTP.
- » **Atualização Manual:** faz a sincronização do relógio com servidores NTP para realizar a atualização.
- » **Servidor:** servidor NTP.
- » **Servidor:** porta pela qual será realizada a comunicação.
- » **Intervalo:** intervalo de tempo que o dispositivo fará a consulta ao servidor e sincronismo do horário.
- » **Formato de Hora:** possível escolher entre os seguintes formatos: AAAA-MM-DD, MM-DD-AAAA, DD-MM-AAAA ou DD/MM/AAAA. Também permite escolher entre o sistema de 24 horas ou 12 horas.
- » **Fuso Horário:** permite ajustar o fuso horário manualmente de acordo com a região desejada.

**horário de verão**

Ativar

Tipo  Data  Semana

Hora Início

Hora de Fim

- » **Horário de verão:** seleciona a data/hora de início e fim do horário de verão do ano vigente.



## 11.2. Admin. de usuários

### Usuário

Permite a gestão de usuários para acesso à interface. É possível adicionar, remover e editar usuários.

Usuár.	Grupo	usuário ONVIF
--------	-------	---------------

Adicionar	Eliminar	Login Anônimo <input type="checkbox"/>
-----------	----------	--

<input type="checkbox"/>	Nº	Nome do usuário	Grupo	Força da senha	Notas	Login restrito	Operação
<input type="checkbox"/>	1	admin	admin	Médio	admin's account	/	 

Este menu permite configurar os acessos às funções do equipamento conforme usuário.

Nome do usuário	<input type="text" value="admin"/>
Alterar senha	<input type="checkbox"/>
Grupo	<input type="text" value="admin"/>
Notas	<input type="text" value="admin's account"/>

Sistema	Visualização	Procurar
<input checked="" type="checkbox"/> Todos		
<input checked="" type="checkbox"/> Admin. de usuários	<input checked="" type="checkbox"/> Sistema	<input checked="" type="checkbox"/> Inf. Sistema
<input checked="" type="checkbox"/> Controle manual	<input checked="" type="checkbox"/> Backup do arquivo	<input checked="" type="checkbox"/> Gestão de Armaz.
<input checked="" type="checkbox"/> Evento	<input checked="" type="checkbox"/> Rede	<input checked="" type="checkbox"/> Gestão de Periféricos
<input checked="" type="checkbox"/> Configurar encoder	<input checked="" type="checkbox"/> PTZ	<input checked="" type="checkbox"/> Segurança
<input checked="" type="checkbox"/> Manutenção		

Nessa aba é possível desabilitar a recuperação de senha, caso desabilitada, a senha só poderá ser redefinida após realizar padrão de fábrica. Também é possível definir um tempo de expiração para a senha.

Reposição de senha	<input checked="" type="checkbox"/>
No caso de se esquecer da senha, poderá receber os códigos de segurança através do número de telemóvel anteriormente para redefinir a senha	
Móvel reservado	<input type="text"/>
A senha expira em	<input type="text" value="Nunca"/> Dias
No caso de se esquecer da senha, poderá receber os códigos de segurança através do endereço de e-mail deixado anteriormente para redefinir a senha.	
Endereço de Email	<input type="text"/>

### Grupo





Permite a gestão de grupos de usuários para acesso à interface. É possível adicionar, editar e remover grupos.

Usuár.	Grupo	usuário ONVIF
--------	-------	---------------

Adicionar	Eliminar
-----------	----------

<input type="checkbox"/>	Nº	Grupo	Notas	Operação
<input type="checkbox"/>	1	admin	administrator group	 
<input type="checkbox"/>	2	user	user group	 

Este menu permite configurar os acessos às funções do equipamento conforme o grupo do usuário.

Alterar X

Grupo

Notas

Sistema    Visualização    Procurar



Todos

<input checked="" type="checkbox"/> Admin. de usuários	<input checked="" type="checkbox"/> Sistema	<input checked="" type="checkbox"/> Inf. Sistema
<input checked="" type="checkbox"/> Controle manual	<input checked="" type="checkbox"/> Backup do arquivo	<input checked="" type="checkbox"/> Gestão de Armaz.
<input checked="" type="checkbox"/> Evento	<input checked="" type="checkbox"/> Rede	<input checked="" type="checkbox"/> Gestão de Periféricos
<input checked="" type="checkbox"/> Configurar encoder	<input checked="" type="checkbox"/> PTZ	<input checked="" type="checkbox"/> Segurança
<input checked="" type="checkbox"/> Manutenção		

## Usuário ONVIF

Permite a gestão de usuários para acesso à interface através de protocolo ONVIF. É possível adicionar, editar e remover usuários.

Usuár.    Grupo    usuário ONVIF

<input type="checkbox"/>	Nº	Nome do usuário	Grupo	Força da senha	Operação
<input type="checkbox"/>	1	admin	admin	Médio	 

No menu de edição é possível alterar a senha do usuário.

Editar X

Nome do usuário

Alterar senha

Grupo

## 11.3. Gestor

### Manutenção

A opção de automanutenção possibilita programar o dispositivo para que reinicie e faça uma varredura automática, deletando arquivos antigos e aumentando a vida útil da câmera:

The screenshot shows the 'Manutenção' (Maintenance) settings page. At the top, there are three tabs: 'Manutenção' (highlighted in green), 'Importar/Exportar', and 'Padrão'. The page is divided into three sections:

- Reiniciar sistema**: Contains a toggle for 'Reinício Auto...' which is turned on (green). Below it is a dropdown menu for 'Hora de reinici...' set to 'Seg' and a time field set to '04:16' with a clock icon.
- Eliminar arquivos antigos**: Contains a toggle for 'Eliminar auto...' which is turned off (grey). Below it is a text input field for 'Eliminar arquivo' and a label 'Dia(s) atrás'.
- Manutenção de emergência**: Contains a toggle for 'Ativar' which is turned on (green).

At the bottom of the page, there are three buttons: 'Aplicar' (green), 'Atualizar' (grey), and 'Padrão' (grey).

- » **Reiniciar automaticamente:** configura o momento em que a câmera irá reiniciar caso habilitado.
- » **Eliminar arquivos antigos:** configura o intervalo de tempo para a exclusão dos arquivos definidos antigos.

### Importar/Exportar

The screenshot shows the 'Importar/Exportar' (Import/Export) settings page. At the top, there are three tabs: 'Manutenção', 'Importar/Exportar' (highlighted in green), and 'Padrão'. The page contains the following elements:

- A button labeled 'Exportar arquivo de configuração'.
- A section for file import with a text input field for 'Arquivo', a 'Selecionar arquivo' button, and an 'Importar registro' button.
- A blue information box with a circular icon containing the text: 'A configuração importada irá substituir a configuração anterior.'

- » **Exportar arquivo de configuração:** clicando no ícone, será solicitada a escolha de um diretório e o nome do arquivo de backup. Este arquivo possui todas as configurações da câmera, com exceção das configurações de rede da página TCP/IP, menu PTZ e as configurações de contas.
- » **Selecionar arquivo:** será aberta uma tela para seleção do arquivo de backup, previamente salvo, clique em Importar registro e irá reconfigurar a câmera de acordo com as informações contidas nele.

Padrão

1 Serão repostas as definições de fábrica de todos os parâmetros, exceto para os endereços IP da rede, gestão de usuários, etc.

Padrão de fábrica

1 Serão repostas as definições de fábrica de todos os parâmetros.

- » **Padrão:** clicando no ícone, será restaurado ao padrão todas as funções, menos as configurações de rede.
- » **Padrão de fábrica:** clicando no ícone, será restaurado ao padrão de fábrica todas as funções.

## 11.4. Atualizar

**Atualização**

Versão do sistema: **2.820.00IB001.0.R** Build Date: **2023-04-14**  
 Versão PTZ: **V2.401.0000001.23.RHNCN\_220121\_40347**

**Atualização online**  
 Verificação autom. atualiz...

Checar manualmente

---

**Atualizar arq.**

Caminho  Navegar

- » **Verificação autom. atualiz...:** quando esta função está habilitada, a câmera irá informar quando uma nova versão de firmware for disponibilizada para realizar a atualização.
  - » **Checar manualmente:** checa manualmente se existe alguma versão mais recente no sistema para atualização.
  - » **Atualizar arq.:** clique em navegar para escolher o arquivo do firmware que deseja e depois clique em atualizar.
- Obs.:** após realizar a atualização do firmware, uma boa prática é realizar um padrão de fábrica para garantir que todas as funções sejam atualizadas.

## 12. Configurar Encoder

### 12.1. Imagem

#### Modo de Trabalho

Há dois modos de trabalho: auto-adaptação e cena personalizada.

Modo de Trabalho  Auto-adaptação  Cena personalizada

- » **Auto-adaptação:** neste modo só existe um perfil fixo.

- » **Cena personalizada:** neste modo é possível configurar perfis de imagens diferentes: Dia, Noite, Geral, Luz dianteira, Retroilum., Luz de fundo forte, Baixa iluminação, Personalizado1 e Personalizado2.

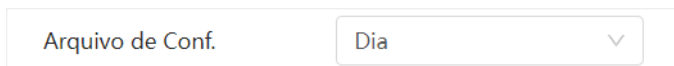

É possível realizar os agendamentos através do menu abaixo:

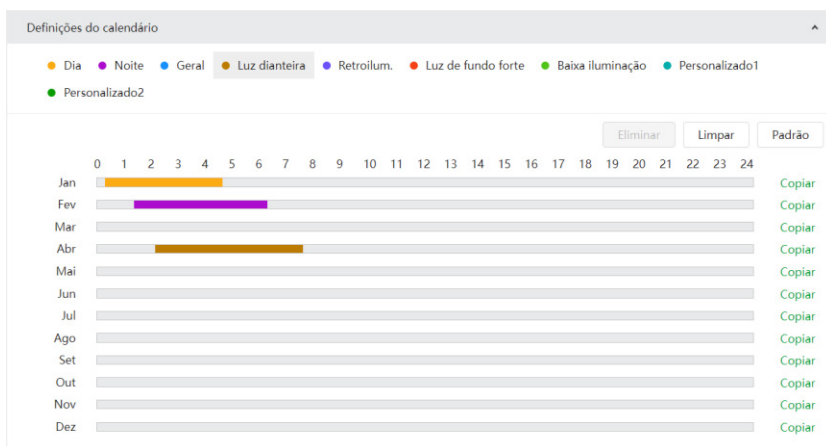

Para configurar o calendário, basta clicar no menu desejado e depois clicar e arrastar na barra do mês desejado.

## Imagem

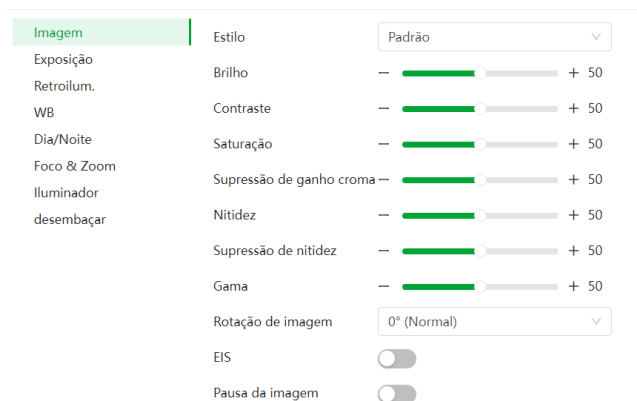

- » **Estilo:** existem três modos padrões de ajustes finos de imagem:
- » **Suave:** indicado para quando desejar deixar a transição das cores suave.
- » **Padrão:** indicado para a maioria dos ambientes.
- » **Vivído:** indicado para deixar as cores mais vibrantes.
- » **Brilho:** a função deve ser utilizada quando há excesso ou falta de luminosidade no vídeo. O vídeo pode se tornar esbranquiçado quando o nível de brilho estiver muito elevado. Opções: de 0 a 100.
- » **Contraste:** define o contraste da imagem. Opções: de 0 a 100.
- » **Saturação:** responsável pela percepção da cor na imagem. Quanto mais alto seu valor, mais as cores ganham vida. Ao se aproximar do mínimo, a imagem perde totalmente a presença de cor. Opções: de 0 a 100.
- » **Saturação de ganho croma:** reduz o efeito das cores quando em modo noturno.
- » **Nitidez:** aumenta a quantidade de detalhes na imagem. Porém, aumentar demais a nitidez pode causar um aumento na quantidade de ruído na imagem. Ajusta a nitidez da imagem. Opções: de 0 a 100.

- » **Supressão de nitidez:** aumenta a quantidade de detalhes na imagem quando a câmera está em modo Preto & Branco. Porém, aumentar demais a nitidez pode causar um aumento na quantidade de ruído na imagem.
- » **Gama:** utilizado para corrigir desvio da luminância da imagem.
- » **Rotação de Imagem:** utilizado para rotacionar a imagem 180° caso a câmera esteja invertida do seu padrão usual.
- » **EIS:** utilizado para estabilizar a imagem automaticamente quando a câmera sofrer trepidação.
- » **Pausa da Imagem:** utilizado para não mostrar o caminho que a câmera traça até o preset seguinte.

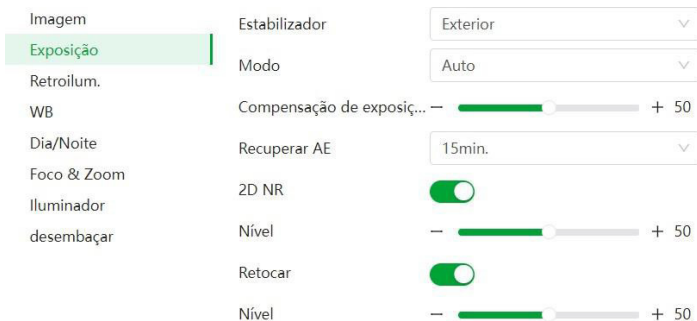

## Exposição

- » **Estabilizador:** possibilita a redução do efeito de cintilação da luz, dividido nas frequências de 50 ou 60 Hz. Também para luz externa (Exterior).
- » **Modo:**
  - » **Auto:** torna-se válido após a configuração da compensação de exposição, da compensação da luz de fundo (BLC), velocidade do obturador e configuração do WDR.
  - » **Prioridade obturador:** torna-se válido após a configuração do obturador, compensação da exposição e do WDR.
  - » **Prioridade de Ganho:** torna-se válido após a configuração da faixa de ganho, compensação da exposição e do WDR.
  - » **Manual:** torna-se válido após a configuração do ganho de cor, velocidade do obturador e WDR.
- » **Compensação:** usado para controlar a compensação da exposição. Opções: de 0 a 100. O valor-padrão é 50.
- » **Recuperar AE:** é um sistema digital automatizado que ajusta a abertura e velocidade do obturador, com base nas condições de iluminação externa para imagens e vídeos. Existem cinco opções: Desligado, 5 minutos, 15 minutos, 1 hora e 2 horas.
- » **2D NR:** em ambientes muito escuros, o AGC pode ser prejudicial para uma visualização mais nítida. Esta função pode aumentar ou diminuir o ruído causado pelo AGC. Opções: habilitado ou desabilitado.
- » **Retocar:** em ambientes muito escuros, o AGC pode ser prejudicial para uma visualização mais nítida. Esta função pode aumentar ou diminuir o ruído causado pelo AGC. Opções: habilitado ou desabilitado.

## Retroiluminação



- » **Luz/BLC:** é uma abreviação para compensação de luz de fundo. O sistema é capaz de compensar a luminosidade provinda de um ambiente mais claro para obter vídeos nítidos de objetos em ambientes pouco iluminados. Opções: personalizar ou padrão.
- » **HLC:** esta função reduz a fonte de luz forte na imagem, permitindo que a área ao redor da mesma seja melhor visualizada. Opções de 0 a 100.
- » **WDR:** destinado a fornecer imagens nítidas com qualidade, sendo que não satura a área visível por completo. Permite a captura e a exibição das áreas claras e escuras, fornecendo um equilíbrio onde áreas brilhantes não ficam saturadas e áreas escuras são visualizadas. Opções de 0 a 100.

## WB

Permite a câmera realizar o controle do balanço de branco automaticamente presente nas imagens. Desta forma, o equipamento procura apresentar com maior realidade as cores da cena, utilizando como referência para este controle o branco presente na imagem.



### » Modo:

- » **Auto:** o balanço de branco se ajusta automaticamente conforme o ambiente.
- » **Int:** ajuste de branco indicado para ambientes internos.
- » **Exterior:** ajuste de branco indicado para ambientes externos.
- » **ATW:** ajuste de branco conforme mudança da imagem.
- » **Manual:** o balanço de branco é ajustado pelo usuário através do ganho da cor vermelha (nível do vermelho) e da cor azul (nível do azul).
- » **Nível do vermelho:** para configurar esta opção, é necessário o balanço de branco estar no modo Manual. O valor varia de 0 a 100.
- » **Nível do azul:** para configurar esta opção, é necessário o balanço de branco estar no modo Manual. O valor varia de 0 a 100.
- » **Lâmp. Sódio:** o balanço de branco se ajusta automaticamente para ambientes iluminados por lâmpadas de sódio.
- » **Natural:** o balanço de branco se ajusta automaticamente para ambientes externos sem lâmpadas.
- » **Lâmpada de Rua:** o balanço de branco se ajusta automaticamente para ambientes externos.

## Dia/Noite

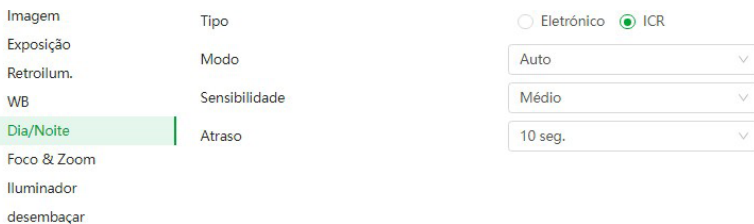

- » **Tipo:** para evitar variações da imagem quando a câmera esteja em modo colorido e haja fonte de IR no ambiente, é necessário filtrar o infravermelho. Para isso, há duas opções: mecânico e eletrônico.
- » **Eletrônico:** o modo *Eletrônico* faz a função do filtro através do software.
- » **Mecânico:** no modo *Mecânico*, a câmera usa o filtro mecânico ICR, obtendo imagens mais nítidas tanto no modo Dia quanto no modo Noite.
- » **Modo:**
  - » **Auto:** a câmera faz a transição entre o modo Noite/Dia automaticamente, ou seja, em ambientes com luminosidade suficiente a câmera exibe imagens coloridas e em ambientes com baixa luminosidade a câmera exibe imagens em preto e branco, reduzindo assim o ruído.
  - » **Colorido:** a câmera vai reproduzir imagens coloridas durante o dia e a noite, no entanto, durante a noite a câmera apresentará mais ruídos na imagem.
  - » **P/B:** a câmera vai reproduzir imagens em preto/branco durante o dia e a noite.
  - » **Sensibilidade:** esta opção regula o quanto a câmera é sensível à mudança. Quanto maior a sensibilidade, menos variação de luminosidade será necessário para ativar a função.
  - » **Atraso:** determina o atraso da função de 2 a 10 segundos depois da identificação do perfil.

## Foco e zoom



- » **Zoom digital:** utiliza recursos digitais para oferecer mais zoom (além do zoom 16x óptico da câmera) na visualização da imagem.
- » **Vel. Zoom:** o valor da velocidade do zoom da câmera pode variar de 1 a 100. Quanto maior o valor, maior a velocidade
- » **Modo de Foco:**
  - » **Semiautomático:** o foco ocorre somente quando há movimentação do PTZ.
  - » **Automática:** o foco automático permite que as lentes permaneçam focadas durante o zoom de aproximação ou de afastamento ou outras funções de movimento, para obter imagens nítidas.
  - » **Manual:** o foco no modo *Manual* permite que o usuário altere os parâmetros do foco manualmente.
- » **Limite do foco:** é possível alterar a distância mínima para a atuação do foco automático. Opções: 10 cm; 1 m; 2 m; 3 m; 5 m; 10 m; 20 m; 30 m; 50 m; 100 m; 200 m; 200 m+.
- » **Sensibilidade:** é possível alterar a sensibilidade do foco automático. Opções: baixo; alto; padrão.
- » **AF Tracking:** quando o dispositivo está dando zoom, a tecnologia analisa a transformação da curva de valor AF sob a curva de distância do objeto e ajusta diferentes distâncias do objeto dentro da profundidade de foco, unificando as estatísticas para se envolver no ajuste preciso da distância do objeto, obtendo assim clareza em todo o processo de zoom.
- » **Inicialização de lente:** realiza a reinicialização das lentes.

## Iluminador

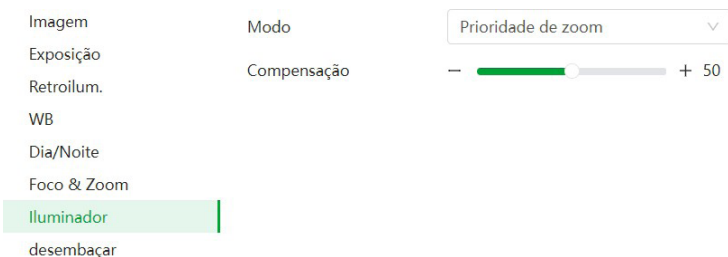

- » **Manual:** define o nível de iluminação próxima e distante para análise.
- » **Automático:** no modo *Automático*, a câmera define a intensidade do IR de forma autônoma.
- » **Prioridade zoom:** a lente do foco pode servir para atenuar a incidência de raios infravermelhos para uma melhor captação do espectro visível na câmera. Ajustável de 0 a 100, padrão 50.



## Desembaçar/Defog

A função *Defog* é utilizada para ambientes com neblina, essa função trabalha na compensação da neblina, com o objetivo de limpar a imagem. A função *Defog* é desabilitado por padrão.

Imagem	Modo	Desl. ▾
Exposição		
Retroilum.		
WB		
Dia/Noite		
Foco & Zoom		
Iluminador		
desembaçar		

» **Modo:**

- » **Automático:** no modo *Automático*, a câmera define a intensidade da compensação.
- » **Manual:** no modo *Manual*, é definida a intensidade de compensação em baixa, média ou alta.

## 12.2. Codificar

Stream principal	Stream secundário
Compressão: H.265 ▾	Stream secundário: Stream secundário 1 ▾ <input checked="" type="checkbox"/>
Estratégia de codificação: Geral ▾	Compressão: H.265 ▾
Resolução: 1920*1080 (1080P) ▾	Resolução: 704*480 (D1) ▾
Velocidade de Projeção (...): 30 ▾	Velocidade de Projeção (...): 30 ▾
Tipo de Taxa de Bits: CBR ▾	Tipo de Taxa de Bits: CBR ▾
Taxa de Bits de Ref.: 768-6400 (Kb/s)	Taxa de Bits de Ref.: 211-1280 (Kb/s)
Taxa de Bits: 4096 ▾ (Kb/s)	Taxa de Bits: 512 ▾ (Kb/s)
Intervalo de I Frames: 60 (30-150)	Intervalo de I Frames: 60 (30-150)
Marca d'água: <input checked="" type="checkbox"/>	
String de marca d'água: Intelbras	

### Stream principal

- » **Compressão:** são quatro opções: H.265, H.264B, H.264 e H.264H. O H.264B utiliza um nível de compressão menor se comparado ao H.264. O H.265 é mais eficiente que o H.264, pois, em escala, estes necessitam de uma quantidade de bits menor para uma imagem mais nítida. O H.265+ é uma variante do H.265 que diminui o bit rate ainda mais, mantendo a qualidade da imagem. O H.264H foi criado para compressão de imagens de alta definição.
- » **Resolução:** a câmera possui as seguintes opções de resolução para o stream principal:

1920*1080 (1080P) ▴
<b>1920*1080 (1080P)</b>
1280*960 (1.3M)
1280*720 (720P)

- » **Velocidade de Projeção (FPS):** taxa de quadros por segundo, é possível utilizar de 1 a 30 FPS, dependendo da resolução. Quanto maior o valor, maior será sua taxa de quadros por segundo, e mais qualidade terá o vídeo.
- » **Tipo de taxa de bits:** são duas as opções presentes: CBR e VBR.
- » **CBR:** utiliza uma taxa constante de bits durante todo o tempo. Assim, em momentos de menor intensidade dos bits, terá perda de espaço, e em momentos de intensidade, haverá maior perda da informação.

- » **VBR:** utiliza taxa de bits variável de 1 a 6, que permite determinada qualidade da imagem, otimizando a utilização do espaço e permitindo seu maior uso em momentos mais necessários, reduzindo a taxa de bits ao mínimo em momentos sem movimento. Utilizado principalmente por codecs sem perda.
- » **Taxa de bits de Ref.:** exibe a taxa mínima e máxima a ser utilizada, tendo como base o Encoder, a Resolução e Taxa de frames selecionados.
- » **Taxa de bits:** determina o valor de bits a ser utilizado.  
*Obs.: os valores de taxa de bit devem respeitar os valores mínimo e máximo de sua referência.*
- » **Intervalo do frame I:** o Frame I é um frame do vídeo que tem um tamanho maior que os outros tipos de frame do vídeo. Quanto menor o intervalo entre frames I, menor será a taxa de bits, mas em consequência um vídeo que tenha movimentos rápidos (um carro em alta velocidade, por exemplo) poderá ser exibido com pouca qualidade.
- » **Marca d'água:** adiciona marca d'água no vídeo e seleciona a frase a ser exibida. Tem por objetivo garantir que um vídeo gerado pela câmera não tenha sido alterado. Atenção: a marca d'água não é exibida no vídeo. Ela pode ser usada para verificar se o vídeo foi alterado usando um software específico.

## Stream extra e stream extra 2

Stream de menor resolução, utilizado para transmitir o vídeo com taxa de bits menor.

- » **Habilitar:** já vem habilitado de fábrica para o Stream extra.
- » **Tipo de compressão:** tipo de compressão: são cinco opções: H.265, H.264, H.264H, H.264B e MJPEG (O stream extra 2 não possui MJPEG). O H.265 é mais eficiente que o H.264, necessitando de uma quantidade de bits menor para uma imagem mais nítida. Quando for utilizado o encoder MJPEG, o usuário deverá aumentar a taxa de bits para um valor superior ao utilizado por H.265 ou H.264.
- » **Resolução:** possui resoluções menores em relação ao stream principal e tem duas opções: Stream extra 1 (CIF - 352×240, D1 - 704×480 e VGA - 640×480) e Stream extra 2 (720p - 1280×720).  
*Obs.: as demais configurações são semelhantes ao stream principal.*

## 12.3. Sobreposição

Aqui são configuradas opções de sobreposição de vídeo.

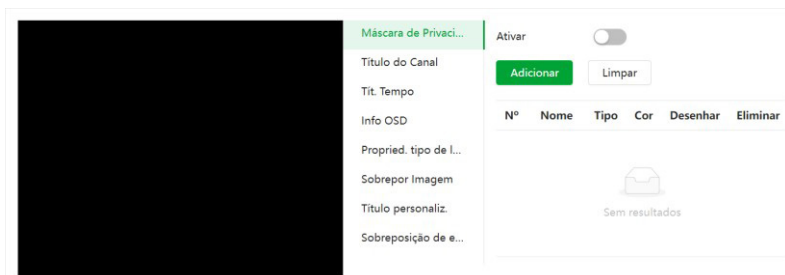

- » **Máscara de privacidade:** área retangular da imagem, definida pelo usuário, que não deve aparecer na visualização. A área da máscara não se move com as funções Pan e Tilt e seu tamanho é automaticamente ajustado quando as lentes realizam a função do zoom. É possível configurar 24 zonas de privacidade.
- » **Número:** define qual é a máscara de privacidade a ser configurada. Opções: de 1 a 24.
- » **Cor:** cor do retângulo desejado.
- » **Desenhar:** clica-se nele e depois na imagem ao lado para definir o local da máscara de privacidade.
- » **Excluir:** apaga a máscara de privacidade selecionada.
- » **Limpar:** apaga todas as máscaras de privacidade criadas.  
Quando clicado no número da máscara de privacidade, a câmera se movimenta até a posição da máscara selecionada.

- » **Título do canal:** utilizado para identificar visualmente qual é a câmera exibindo o vídeo em questão. É possível configurar o título e a posição na qual se encontra. Extensão máxima de 15 caracteres.

Máscara de Privaci...	Ativar	<input checked="" type="checkbox"/>
<b>Título do Canal</b>	Entrada de texto	VIP INTELBRAS +
Tít. Tempo	Alinhamento de texto	<input type="checkbox"/> <input checked="" type="checkbox"/>
Info OSD		
Propried. tipo de l...		
Sobrepor Imagem		
Título personaliz.		
Sobreposição de e...		

- » **Título do tempo:** posiciona a informação de data/hora no vídeo exibido. Se selecionada a Mostrar Semana, junto a data e hora será exibido o dia da semana.

Máscara de Privaci...	Ativar	<input checked="" type="checkbox"/>
Título do Canal	Mostrar Semana	<input type="checkbox"/>
<b>Tít. Tempo</b>		
Info OSD		
Propried. tipo de l...		
Sobrepor Imagem		
Título personaliz.		
Sobreposição de e...		

- » **Informação OSD:** através desta opção é possível habilitar e escolher a posição onde ficarão informações que serão sobrescritas na imagem. As opções de informações disponíveis são Preset, Padrão, Temperatura, Coordenadas, Zoom, Bússola norte e Texto.

Máscara de Privaci...	Coordenadas	<input type="checkbox"/>	Zoom	<input type="checkbox"/>	Norte	<input type="checkbox"/>
Título do Canal	PTZ					
Tít. Tempo	Padrão	<input checked="" type="checkbox"/>	Temperatura	<input type="checkbox"/>		
<b>Info OSD</b>	Preset.					5s
Propried. tipo de l...	Localização geográfica	<input type="checkbox"/>				
Sobrepor Imagem						
Título personaliz.	Entrada de texto					+
Sobreposição de e...	Alinhamento de texto					<input type="checkbox"/> <input checked="" type="checkbox"/>

Todas as opções habilitadas serão exibidas na posição definida pelo quadrado amarelo na tela. Não é possível definir posições distintas na tela para as informações descritas. Para definir a posição clique com o botão esquerdo no quadrado amarelo e arraste para a posição desejada e depois clique em *Salvar*.

- » **Preset:** nesta opção é possível habilitar informações do Preset na tela de maneira personalizada, onde se escolhe um tempo de duração de exibição da informação na tela, ou Exibir Sempre, para que a informação seja sempre exibida na tela.
- » **Temperatura:** essa opção exibe a temperatura interna da câmera. Após selecionar Habilitado/Desligado nessa função, clique em *Salvar* para que as configurações tenham efeito.

- » **Coordenadas:** nesta opção é possível mostrar as coordenadas do posicionamento da câmera na tela. As coordenadas se referem à posição da câmera no eixo Vertical (Tilt) e Horizontal (Pan).
- » **Zoom:** exibe o zoom da câmera quando é aplicada a função Zoom na câmera. Ao selecionar Habilitar/Desligado clique no botão *Salvar* para aplicar as configurações.
- » **Bússola Norte:** quando habilitada, mostra na tela a direção da câmera em função do seu norte.
- » **Texto:** nesta opção é possível adicionar 5 textos em linhas distintas de até 10 caracteres, sendo possível também posicionar e definir o alinhamento. Após selecionar *Ligado/Desligado* e digitar o texto desejado clique no botão *Salvar*.
- » **Localização Geográfica:** quando habilitado é possível escrever a localização na entrada de texto e mostrar na tela.
- » **Propriedade tipo de letra:** é possível alterar tamanho, cor e espaçamento das escritas na tela de visualização, como data e hora e título do canal.

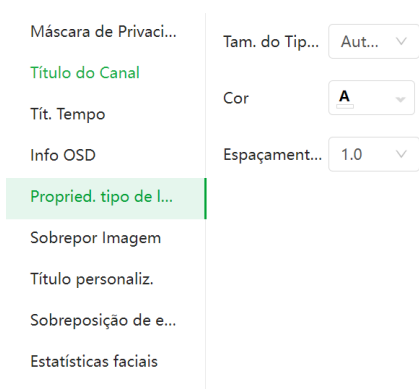

- » **Sobrepor Imagem:** quando habilitada uma foto de tamanho até 16k, resolução máxima de 128 × 128 pixels e formato .bmp 256 cores, pode ser sobreposta na imagem da câmera.

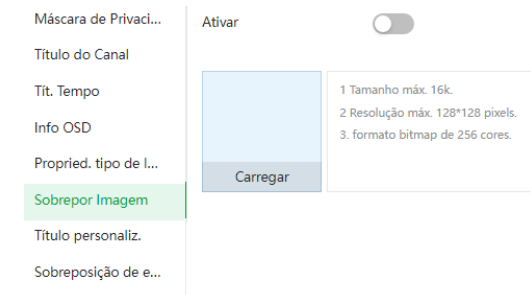

- » **Título personaliz.:** quando habilitado mais um campo de texto pode ser exibido.

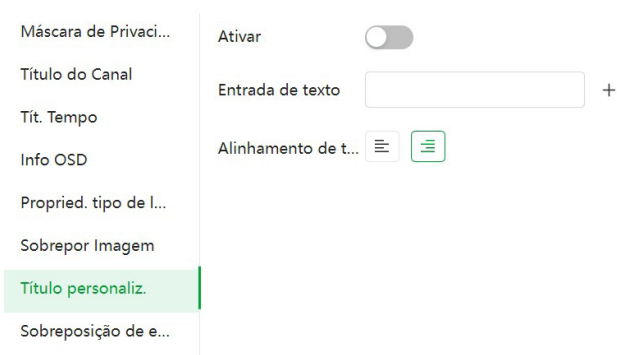

- » **Sobreposição de emergência:** define se exibirá os alarmes de anormalidade quando e se ocorrer na tela.
- » **Estatísticas faciais:** especifica números de detecções faciais adquiridas pelo dispositivo.

Máscara de Privaci...	Ativar <input checked="" type="checkbox"/>	Padrão
Título do Canal	Alinhament... <input type="checkbox"/> <input type="checkbox"/>	
Tít. Tempo		
Info OSD		
Propried. tipo de l...		
Sobrepor Imagem		
Título personaliz.		
Sobreposição de e...		
<b>Estatísticas faciais</b>		

## ROI

Selecione a opção ROI (região de interesse) e configure a qualidade da imagem. Em seguida, a imagem selecionada é exibida na qualidade definida.

- » **Ativar:** habilita a função de ROI.
- » **Adicionar:** desenhar uma área para configurar região de interesse.

## 12.4. Áudio

Tipo de entrada de áudio: Lineln

Stream principal	Stream secundário
Ativar: <input type="checkbox"/>	Ativar: <input type="checkbox"/>
Compressão: G.711A	Stream secundário: Stream secundário 1
Frequência Amostr.: 8000	Compressão: G.711A
	Frequência Amostr.: 8000

Filtro de Ruído:

Volume do Mic:  + 50

Vol. Altofalante:  + 50

- » **Ativar:** habilitar o canal de áudio disponível na câmera. Se habilitado, quando gravar um vídeo, o áudio será gravado também.
- » **Tipo de compressão:** seleciona o tipo de encoder para cada stream. Possui 8 opções:
  - » G.711a, G.711MU, G.722.1, G.723, G.726, G.729, AAC, MPEG2-Layer2, PCM.
- » **Frequência de amostragem:** define a frequência de aquisição do sinal de áudio, quanto maior a frequência, mais qualidade apresenta o sinal, entretanto, maior é o processamento da câmera e maior o armazenamento necessário.
- » **Stream extra:** habilita o áudio no stream extra 1 ou 2, define o tipo de compressão e a taxa de amostragem.
- » **Filtro de ruído:** habilita o filtro digital de ruídos do ambiente.
- » **Nível de redução de ruído:** ajuste fino do filtro de ruído.
- » **Volume do microfone:** define o volume do microfone.
- » **Volume do alto-falante:** define o volume do alto-falante.

## 13. Gravação

### 13.1. Pesquisa de Vídeo

Nesta aba é possível procurar os vídeos armazenados no cartão SD, é possível filtrar o período desejado (horário) e o tipo de gravação (Manual, Geral, Evento e Alarme).

Lista de Canais
Total 19 registros
 Todos
 Baixar

CÂM 1

Procurar

<span style="color: orange;">●</span> Evento-CÂM 1 <small>17-05-2023 13:24:25</small>	<span style="color: orange;">●</span> Evento-CÂM 1 <small>17-05-2023 13:25:00</small>
<span style="color: green;">●</span> Geral-CÂM 1 <small>17-05-2023 13:30:42</small>	<span style="color: green;">●</span> Geral-CÂM 1 <small>17-05-2023 13:32:00</small>
<span style="color: orange;">●</span> Evento-CÂM 1 <small>17-05-2023 13:36:00</small>	<span style="color: orange;">●</span> Evento-CÂM 1 <small>17-05-2023 13:37:00</small>

É possível baixar algum vídeo, selecionando o mesmo e depois clicando em *Baixar*. Será aberta essa tela:

Transferir vídeo X

Nº	Tipo	Hora Início	Hora de Fim	Duração	Tamanho
1	Agendado	2023-05-17 16:34:00	2023-05-17 16:35:00	00:01:00	30.2M

Tamanho 30.2M

Formato de  dav  mp4

Download

Caminho de armazenamento

Clicando em algum vídeo, é possível enxergar o conteúdo do mesmo e a linha do tempo das gravações.

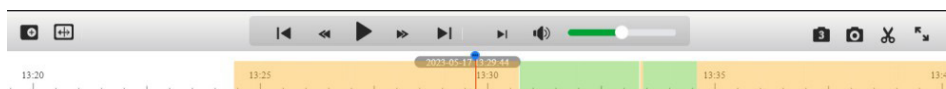

As cores na linha do tempo indicam o tipo de gravação, conforme abaixo:

- Geral
- Evento
- Alarme
- Manual

Abaixo segue a descrição das funções do menu reproduzir:

Função	Descrição
	Ao clicar no ícone, permite aplicar zoom digital na imagem, apenas selecionar a área desejada. Clique no botão direito do mouse para voltar ao normal.
	Esse botão permite visualizar a regra de IA na cena, caso tenha alguma regra configurada.
	Ao clicar no ícone, o vídeo anterior é reproduzido.
	Diminui a velocidade de reprodução, opções: 1/2x, 1/4x, 1/8x e 1/16x.
	Diminui a velocidade de reprodução, opções: 1/2x, 1/4x, 1/8x e 1/16x.
	Botão de pause/reprodução.
	Acelera a velocidade de reprodução, opções: 2x, 4x, 8x e 16x.
	Ao clicar no ícone, o próximo vídeo é reproduzido.



Ao clicar, avança para o próximo frame.

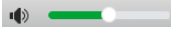

Neste ícone é possível controlar o volume do áudio do vídeo.



Tira 3 fotos do vídeo corrente, 1 foto por segundo.

## 13.2. Controle da Gravação

Duração máx.  min. (1-120)

Pré-gravar  seg. (0-5)

Modo de Gravação  Auto  Manual  Desl.

Stream de Gravação

- » **Duração máx.:** defino o tamanho máximo em minutos de cada pacote de gravação.
- » **Pré-gravar:** define em segundos o período duplicado entre dois pacotes distintos.
- » **Modo de Gravação:** define o modo de como ocorrerá a gravação.
- » **Auto:** grava conforme agendado no calendário.
- » **Desl.:** não grava.
- » **Manual:** o sistema inicia gravação manualmente.
- » **Stream de vídeo:** define qual stream de vídeo será gravado.

## 13.3. Calendário

Nessa aba são configurados os períodos de gravação para cada tipo de gravação.

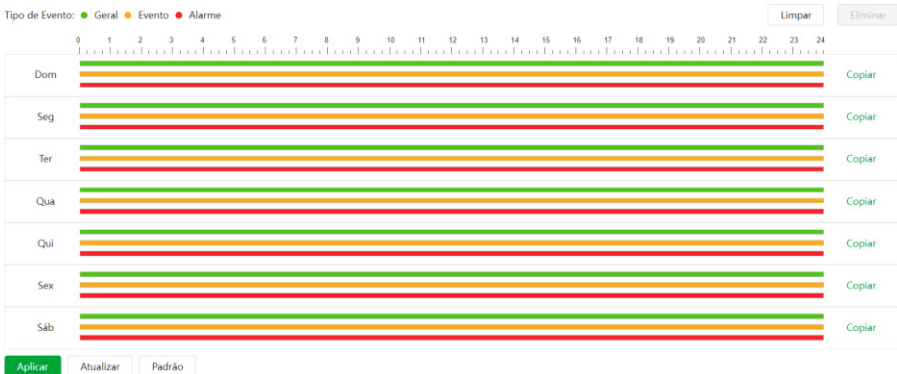

É possível agendar até seis períodos, cada um com uma faixa de horários diferentes. São três modos de gravação:

**Obs.:** é necessário habilitar o modo de gravação Geral, pois por padrão essa opção está desabilitada.

- » **Geral:** o dispositivo captura vídeos constantemente.
- » **Evento:** o dispositivo captura vídeos apenas quando há evento, quando previamente configurado.
- » **Alarme:** o dispositivo captura os vídeos somente na ocorrência de um alarme, quando previamente configurado.

Se a programação dos períodos for a mesma para outros dias da semana, basta clicar em *Copiar do dia correspondente*, clicar em *Selecionar Tudo e Aplicar*.

- » **Feriado:** agenda de feriados. É preciso ativar, selecionar os dias e fazer a marcação dos períodos.



## Memória

Tipo de Evento  Geral  Evento  Alarme

Disco Cheio  Substituir  Parar

Método de armazena...

Esta interface permite habilitar e desabilitar a função de salvar em um servidor SFTP/FTP ou em um cartão SD os arquivos de gravações e fotos, que são criados de acordo com as programações configuradas na agenda.

- » **Tipo de Evento:** tipo de gravações que serão armazenadas.
- » **Geral:** modo de gravação Manual e Auto.
- » **Evento:** qualquer evento previamente configurado.
- » **Alarme:** qualquer alarme previamente configurado.
- » **Evento:** qualquer evento previamente configurado. **Alarme:** qualquer alarme previamente configurado.
- » **Disco Cheio:** define a ação que será tomada quando o disco estiver cheio. Existem duas opções: Substituir os arquivos mais antigos ou parar de escrever no disco.
- » **Método de armazenamento:** nesta guia é possível selecionar os modos de Gravar e Foto, que podem ser realizados diretamente no cartão SD ou em um servidor FTP configurado. Armazenamento local: cartão SD.
- » **Armazenamento em rede:** deve-se configurar o servidor FTP ou SFTP.

Tipo de Evento  Geral  Evento  Alarme

Disco Cheio  Substituir  Parar

Método de armazena...

Modo

Ativar

IP do Servidor

Porta  (0~65535)

Nome do usuário

Senha

Caminho de armazena...

Armazenar urgentemente...

- » **IP do Servidor:** insira o endereço do servidor FTP.
- » **Porta:** porta de acesso ao servidor FTP. O valor-padrão é 22, podendo ser alterado dependendo da configuração do servidor.
- » **Nome do usuário:** nome do usuário para autenticação.
- » **Senha:** senha do usuário para autenticação.
- » **Caminho de armazenamento:** este campo refere-se ao diretório onde a câmera salvará os arquivos de foto e vídeo. Caso queira que a câmera salve os arquivos no diretório correspondente ao seu número de série deixe este campo em branco.
- » **Armazenar urgentemente (cartão SD):** a câmera irá gravar no cartão SD, se instalado, caso o servidor fique indisponível.
- » **Teste:** simula a realização de acesso ao servidor FTP, avisando o usuário se obteve sucesso ou não.

## 14. Imagem

### 14.1. Consulta de Imagem

Nesta aba é possível consultar as fotos armazenadas no cartão SD, é possível filtrar o período desejado (horário) e o tipo de foto (Geral, Evento e Alarme).

Lista de Canais

☑️ CÂM 1

Todos

17-05-2023 16:45:00

17-05-2023 23:59:59

Procurar

Total 3 Resultados  Todos  Baixar

17-05-2023 16:45:01 Geral-CÂM 1

17-05-2023 16:45:05 Geral-CÂM 1

17-05-2023 16:45:09 Geral-CÂM 1

É possível baixar alguma foto selecionando a mesma e depois clicando em *Baixar*. Será aberta essa tela:

Baixar X

Nº	Tipo	Hora	Tamanho
1	jpg	2023-05-17 16:45:01	0.05M



Tamanho: 0.05M

Formato de:  jpg

Download

Caminho de armazenamento: C:\Users\ma057095\WebDownload\PlaybackSna Navegar...

Iniciar transferência

Clicando em alguma foto, abre-se o menu de reprodução, é possível botar a foto em tela cheia pelo ícone . As fotos entrarão em modo apresentação clicando no ícone . Os direcionais avançam e retrocedem as fotos.

## 14.2. Foto

Nesta aba são configuradas as fotos que a câmera captura.

Tipo	<input type="text" value="Geral"/>
Tam.	<input type="text" value="720P (1280*720)"/>
Qualidade	<input type="range" value="5"/>
Intervalo	<input type="text" value="4 seg."/>
<input type="button" value="Aplicar"/> <input type="button" value="Atualizar"/> <input type="button" value="Padrão"/>	

- » **Tipo:** refere-se ao modo de captura. Estão presentes as opções Geral e Evento. Geral irá capturar as fotos de forma constante conforme agendado no calendário. Na opção Evento, a captura de fotos ocorrerá somente após a ação de algum evento (Evento ou Alarme). Para que esses modos entrem em vigor, é necessário selecionar o período de funcionamento
- » **Tamanho da imagem:** não é configurável. Possui a mesma configuração selecionada para o Stream Principal.
- » **Qualidade:** em uma escala de 1 a 6, o valor mais alto possui maior qualidade na captura e quantidade de detalhes na imagem.
- » **Intervalo entre fotos:** tempo corrente entre uma foto e outra.

## 14.3. Calendário

Nessa aba são configurados os períodos em que câmera irá tirar foto para cada tipo de captura.

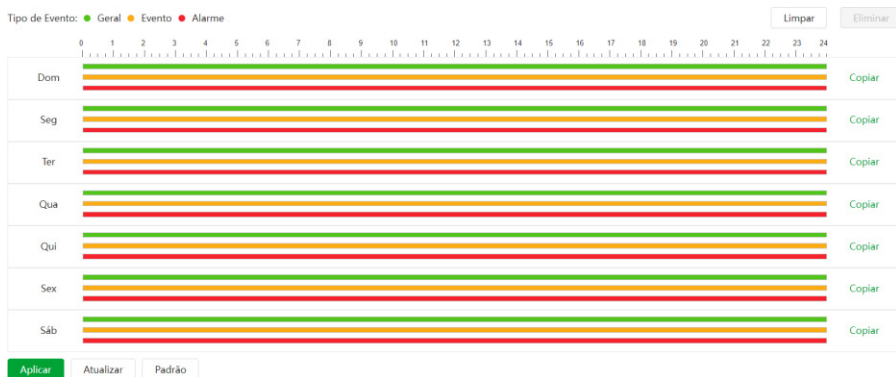

É possível agendar até seis períodos, cada um com uma faixa de horários diferentes. São três modos de gravação:

- » **Regular:** o dispositivo captura vídeos constantemente.
- » **Evento:** o dispositivo captura vídeos apenas quando há evento, quando previamente configurado.
- » **Alarme:** o dispositivo captura os vídeos somente na ocorrência de um alarme, quando previamente configurado.  
Se a programação dos períodos for a mesma para outros dias da semana, basta clicar em *Copiar do dia correspondente*, clicar em *Selecionar Tudo* e *Aplicar*.
- » **Feriado:** agenda de feriados. É preciso ativar, selecionar os dias e fazer a marcação dos períodos.

## 14.4. Memória

Tipo de Evento  Geral  Evento  Alarme

Disco Cheio  Substituir  Parar

Método de armazen...

Esta interface permite habilitar e desabilitar a função de salvar em um servidor SFTP/FTP ou em um cartão SD os arquivos de gravações e fotos, que são criados de acordo com as programações configuradas na agenda.

- » **Tipo de Evento:** tipo de gravações que serão armazenadas. Geral: Manual e Auto. Evento: qualquer evento previamente configurado.
- » **Alarme:** qualquer alarme previamente configurado.
- » **Disco Cheio:** define a ação que será tomada quando o disco estiver cheio. Existem duas opções: Substituir os arquivos mais antigos ou parar de escrever no disco.
- » **Método de armazenamento:** nesta guia é possível selecionar os modos de Gravar e Foto, que podem ser realizados diretamente no cartão SD ou em um servidor FTP configurado.
- » **Armazenamento local:** cartão SD. Armazenamento em rede: deve-se configurar o servidor FTP ou SFTP.

Tipo de Evento  Geral  Evento  Alarme

Disco Cheio  Substituir  Parar

Método de armazen...

Modo

Ativar

IP do Servidor

Porta  (0~65535)

Nome do usuário

Senha

Caminho de armazen...

Armazenar urgentemente...

- » **IP do Servidor:** insira o endereço do servidor FTP.
- » **Porta:** porta de acesso ao servidor FTP. O valor-padrão é 22, podendo ser alterado dependendo da configuração do servidor.
- » **Nome do usuário:** nome do usuário para autenticação.
- » **Senha:** senha do usuário para autenticação.
- » **Caminho de armazenamento:** este campo refere-se ao diretório onde a câmera salvará os arquivos de foto e vídeo. Caso queira que a câmera salve os arquivos no diretório correspondente ao seu número de série deixe este campo em branco.
- » **Armazenar urgentemente (cartão SD):** a câmera irá gravar no cartão SD, se instalado, caso o servidor fique indisponível.
- » **Teste:** simula a realização de acesso ao servidor FTP, avisando o usuário se obteve sucesso ou não.

## 15. PTZ

### 15.1. Preset

Esta função é utilizada para definir um determinado local, este será salvo na memória com as coordenadas (PTZ e foco), permitindo que ao ser selecionado o número correspondente, a câmera será redirecionada ao local definido.

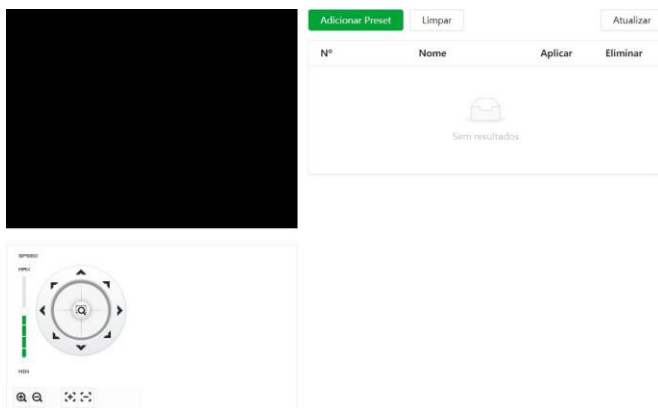

Clique em *Adicionar* para adicionar um preset:

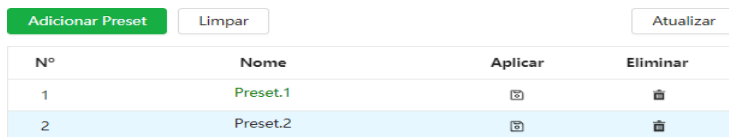

Após adicionar o preset, clique no ícone para salvar o preset configurado:

- » **Atualizar:** atualiza as informações desta guia.
- » **Apagar todos:** limpa as configurações realizadas nesta guia.

### 15.2. Circuito/Tour

Esta função permite realizar uma ronda entre os presets configurados. É necessário configurar a ordem e o tempo de parada dos presets. O sistema comporta até 8 tours. Cada Tour comporta no máximo 32 presets.

Na parte superior, clique em Adicionar grupo de patrulha para adicionar um tour:

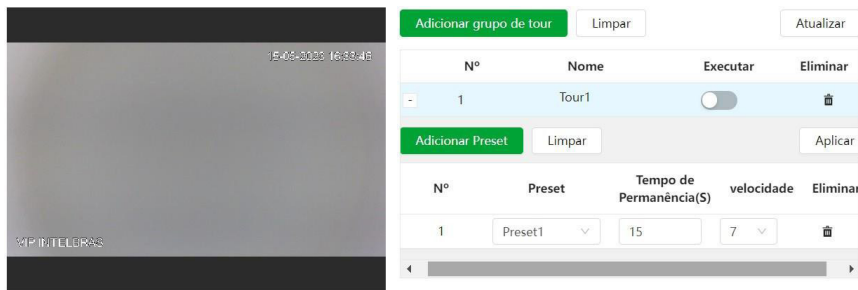

Na parte inferior, clique em *Adicionar Preset* para incluir um preset ao tour. É preciso adicionar todos os presets que fazem parte do tour, e definir a duração em cada preset na tela.

Nº	Nome	Executar	Eliminar
1	Circulo1	<input type="checkbox"/>	

Nº	Preset.	Tempo de Permanência(S)	velocid.	Eliminar
1	Preset.1	15	7	
2	Preset.2	15	7	

Após realizar as configurações, clique em *Aplicar*. Para iniciar o tour, habilite o botão *Executar*.

### 15.3. Verificar (Auto Scan)

Esta função permite realizar varreduras no campo horizontal. Para isso, é necessário estabelecer os limites da esquerda e da direita, além da velocidade da varredura. Esta câmera comporta até 5 trajetos de varreduras.

- » **Número:** determina o número do scan a ser configurado e realizado. Opções: de 1 a 5.
- » **Velocidade:** determina a velocidade em que o scan vai trabalhar. Opções: de 1 a 8.

Para configurar o Scan clique em *Configurar* e aparecerão as seguintes opções de configuração:

Nº	Nome	Limite esquerdo	Limite direito	velocidade	Executar	Eliminar
1	Verificar1			5	<input type="checkbox"/>	

Altere através do PTZ a localização desejada para definir os limites, não importa qual o primeiro.

The screenshot shows a camera view on the left and a control panel on the right. The control panel includes buttons for 'Adicionar verificação', 'Limpar', and 'Atualizar'. Below these is a table with the following data:

Nº	Nome	Limite esquerdo	Limite direito	velocid.	Executar	Eliminar
1	Verificar1			5	<input checked="" type="checkbox"/>	

Below the table is a PTZ control diagram with directional arrows and zoom controls.

- » Clique em *Limite Esquerdo* para definir o limite esquerdo para o Scan.
- » Clique em *Limite Direito* para definir o limite direito do Scan.
- » Habilite o botão *Executar* para iniciar o Scan configurado.

#### 15.4. Patrulha/Padrão

Esta função permite realizar as operações da câmera que serão repetidas, tais como Pan, Tilt e Zoom. O foco é ajustado para o modo automático durante a patrulha. Esta câmera comporta até 5 patrulhas.

- » **Número:** define o número da patrulha a ser configurada e reproduzida.

Para configurar a Patrulha clique em *Configurar* e irão aparecer as seguintes opções de configuração:

The screenshot shows a camera view on the left and a control panel on the right. The control panel includes buttons for 'Adicionar padrão', 'Limpar', and 'Atualizar'. Below these is a table with the following data:

Nº	Nome	Configurar	Tempo de Permanência(S)	Executar	Eli
1	Padrão1		15	<input type="checkbox"/>	

- » Clique em *Iniciar gravação* para que a patrulha comece a ser feita:

The screenshot shows a control panel with buttons for 'Adicionar padrão', 'Limpar', and 'Atualizar'. Below these is a table with the following data:

Nº	Nome	Configurar	Tempo de Permanência(S)	Executar	Eliminar
1	Padrão1		15	<input type="checkbox"/>	
2	Padrão2		15	<input type="checkbox"/>	

- » Altere através do PTZ a localização desejada para definir a patrulha.

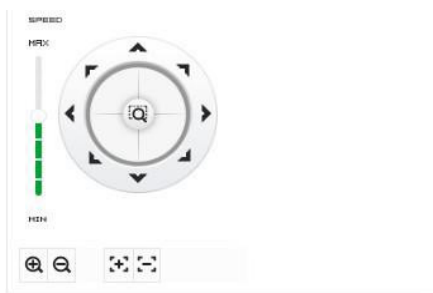

- » Depois de feitas as ações desejadas na patrulha, clique em Parar gravação  para salvar a patrulha. Habilite o botão executar para iniciar a patrulha.

### 15.5. Pan

Esta função permite girar a câmera em 360° continuamente.

- » **Velocidade:** determina a velocidade em que o Pan vai operar. Opções: de 1 a 8. Clique em *Iniciar* para o pan iniciar:

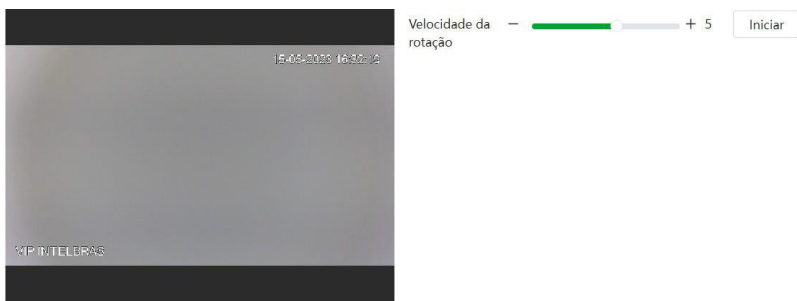

Para parar clique no botão *Parar*.

### 15.6. Velocidade PTZ

É a velocidade na qual a câmera irá executar o PTZ (Pan, Tilt e Zoom). Opções: Baixa, Média e Alta.





## 15.7. Inatividade

É possível configurar uma função (*Preset, Scan, Tour ou Patrulha*) que a câmera executará quando estiver inativa por um determinado tempo.

- » **Ativar:** habilita a função *Inatividade*. Opções: Sim; Não.
- » **Movimento Inativo:** define o tipo de função que irá funcionar quando a câmera ficar inativa. Opções: Preset; Tour; Patrulha; Scan.
- » **Intervalo inatividade:** define o tempo que a câmera tem que ficar inativa para que a função seja realizada. Opções: de 1 a 60 minutos.

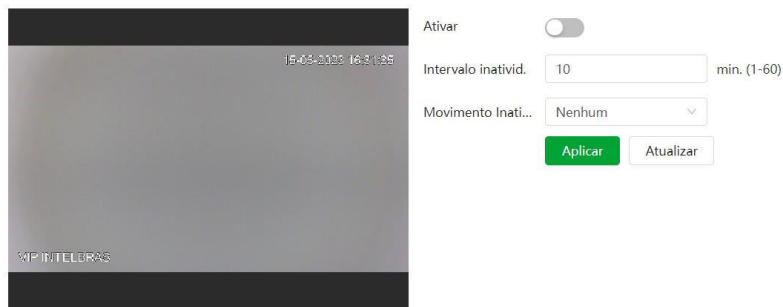

## 15.8. Início/Ligar Alimentação

É possível configurar uma função (*Preset, Scan, Tour, Patrulha ou Automático*) que a câmera executará após iniciar.

- » **Ativar:** habilita a função Início.
- » **Ligar alimentação:** define o tipo de função que irá funcionar quando a câmera iniciar.
- » **Preset:** define o Preset que será executado após o início da câmera.
- » **Tour:** define o Tour que será executado após o início da câmera.
- » **Scan:** define o Scan que será executado após o início da câmera.
- » **Patrulha:** define a Patrulha que será executado após o início da câmera.
- » **Automático:** a câmera irá para as coordenadas Pan=0, Tilt=45 e Zoom=1 após o início da câmera.



## 15.9. Limite de rotação do PTZ

Define o limite da elevação máxima vertical da lente da câmera, os valores variam de 0° a -15°, no caso da VIP 5225 SD IR IA G2.

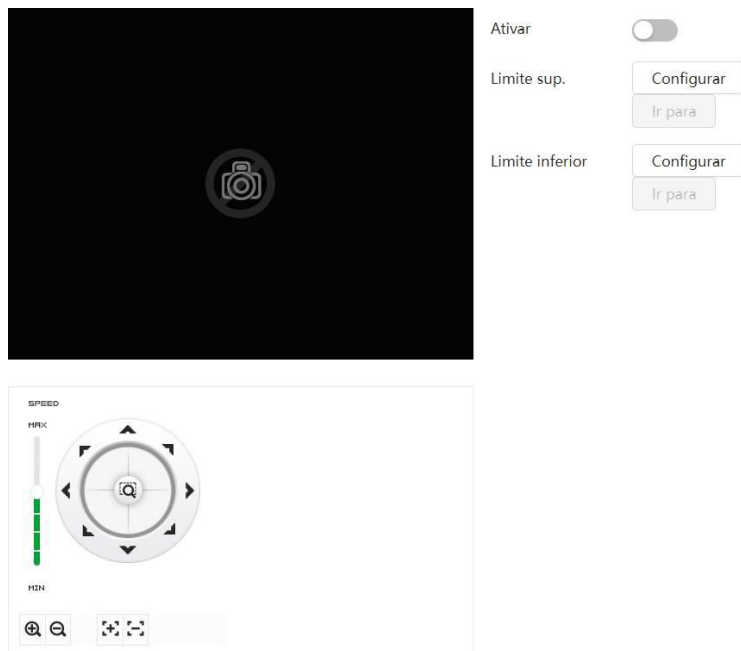

Mova até o limite e desejado e clique em *Configurar*. O botão *Ir para* direciona a câmera para o limite configurado.

## 15.10. Tarefa agendada

Essa função permite o agendamento para que uma tarefa (Preset, Tour, Scan ou Patrulha) seja executada em determinados horários e dias da semana.



- » **Número da tarefa agendada:** é a identificação correspondente as configurações de Configurar Tarefa (é possível criar até 4 regras).
- » **Limpar todas:** apaga as regras criadas.
- » **Ação de tarefa agendada:** é a ação que será realizada (Preset, Tour, Scan ou Patrulha).
- » **Posição Casa:** volta a executar a tarefa após o tempo determinado, que pode variar de 5 a 3600 segundos, caso a tarefa seja interrompida.
- » **Calendário:** campo onde deve-se definir o horário e dia da semana desejados, para a execução da tarefa.
- » **Aplicar:** salva as configurações.
- » **Atualizar:** atualiza as informações desta função.

## 15.11. Manutenção de PTZ

- » **Reinicial. PTZ:** reinicia as funções PTZ da câmera.
- » **Padrão:** esta função efetua o padrão de fábrica das funções PTZ da câmera.

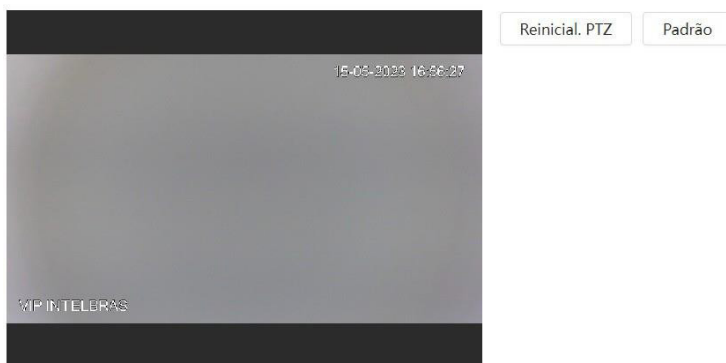

## 16. Evento

### 16.1. Alarme

Ativar

Porta entrada...

Horário

Tempo entre ...  seg. (0-100)

Tipo de Sensor

Gravação	<input checked="" type="checkbox"/> Ativado	<input type="button" value="🗑️"/>
Pós-gravação	<input type="text" value="10"/> seg. (10-300)	
Foto	<input checked="" type="checkbox"/> Ativado	<input type="button" value="🗑️"/>
Porta saída	<input checked="" type="checkbox"/> Ativado	<input type="button" value="🗑️"/>
Pós-alarme	<input type="text" value="10"/> seg. (10-300)	

- » **Ativar:** clicando no checkbox você habilita a função Alarme.
- » **Porta entrada de alarme:** selecione a entrada de alarme de 1 ou 2. As entradas de alarme possuem graus de prioridade entre elas. Ou seja, quando ocorrer 2 alarmes simultâneos, a câmera speed dome irá realizar as ações definidas somente em um deles. A entrada de alarme 1 possui prioridade perante a entrada de alarme 2.

- » **Horário:** o período de funcionamento é dividido em dias da semana e para cada dia podem ser criados até seis períodos com faixas de horários diferentes.

Por padrão, todos os dias já estão configurados para realizar a detecção em período integral: das 00h às 24h. Para editar essa configuração, digite a(s) faixa(s) dos horários inicial e final e para validar a configuração do período, deve-se clicar em *Aplicar*.

Caso a programação dos períodos seja igual para outros dias da semana, pode-se replicá-la clicando em Copiar do dia correspondente. Se for a mesma para todos os dias, basta clicar no checkbox do campo SelecionarTodos.

Após finalizar as configurações, clique no botão *Aplicar*.

- » **Tempo entre Alarmes/Estabilização:** a câmera memoriza apenas um evento durante o período de estabilização. Isto evita que um evento na entrada de alarme gere vários eventos. Este valor varia de 0 a 100 segundos.
- » **Tipo de sensor:** é possível alterar o tipo de sensor como NF (Normalmente Fechado), ou NA (Normalmente Aberto). O padrão está configurado em NA.
- » **Ligação de evento:** algumas ações podem ser realizadas após um evento ser acionado: Gravação, Foto, Ativar a saída de alarme, enviar e-mail e/ou realizar algum movimento PTZ.
- » **Gravação:** esta opção deve ser marcada para que, ao ser registrado um evento, a câmera grave o vídeo capturado.
- » **Pós-gravação:** neste campo é configurado o tempo que a câmera ficará gravando após o fim do alarme. Este valor varia de 10 a 300 segundos.
- » **Porta Saída:** habilite a função para que o sistema ative a saída de alarme quando houver um evento na entrada de alarme.
- » **Pós-alarme:** habilite a função e configure o tempo (valor ajustável de 10 até 300 segundos) no qual a saída de alarme ficará ativa após a ativação da entrada de alarme.
- » **Enviar e-mail:** se este campo for habilitado a câmera enviará um e-mail informando que uma ativação de alarme ocorreu.  
**Obs.:** para que o e-mail seja enviado é necessário que o parâmetro Rede>SMTP (E-mail) esteja configurado corretamente.
- » **PTZ:** permite configurar o movimento de Preset, Tour ou Patrulha quando ocorrer um alarme. Por exemplo, ir ao preset X quando houver alarme.
- » **Foto:** se estiver selecionada esta opção, a câmera captura uma foto.

Após qualquer alteração deve-se clicar no botão *Aplicar* para que as informações fiquem salvas. Para atualizar os dados exibidos deve-se clicar no botão *Atualizar*. Para voltar às configurações de fábrica deve-se clicar no botão *Padrão*.

## 16.2. Exceção

### Exceção de Cartão SD

Permite habilitar alarmes quando ocorrer alguma anormalidade com o cartão micro-SD. A câmera suporta cartão micro-SD de até 256 Gb, recomenda-se o uso de um cartão micro SD WD Purple.

The screenshot displays the configuration interface for SD card exceptions. It is organized into three vertically stacked sections, each with a toggle switch and a '+Ligação de evento' button. The first section, 'Sem cartão SD', has its toggle on and shows 'Porta saída' set to 'Ativado' and 'Pós-alarme' set to '10' seconds. The second section, 'Pouco espaço no cartão SD', also has its toggle on and includes an 'Espaço Livre' field set to '10' % (0-99). The third section, 'Erro de Cartão SD', has its toggle on and shows 'Porta saída' set to 'Ativado' and 'Pós-alarme' set to '10' seconds.

- » **Ligação de evento:** escolhe a função que será realizada após o evento ser acionado: Enviar e-mail e/ou acionar a saída de alarme.
- » **Sem cartão SD:** registrará eventos quando o dispositivo estiver sem cartão SD.
- » **Erro no cartão SD:** registrará eventos quando o dispositivo identificar algum problema no cartão inserido.
- » **Alerta de capacidade:** registrará eventos quando o cartão SD estiver no limite da capacidade configurada.
- » **Espaço Livre:** essa opção só é exibida quando o Alerta de capacidade estiver selecionado, é configurado um valor em porcentagem em relação ao tamanho total da mídia.
- » **Saída:** habilite a função e selecione qual saída de alarme será acionada após o evento que está em gravação ser acionado.
- » **Pós-alarme:** habilite a função e configure o tempo (valor ajustável de 10 até 300 segundos) no qual a saída de alarme ficará ativa após o evento ser acionado.
- » **Enviar e-mail:** se esta função for habilitada a câmera enviará e-mail informando que um evento de anormalidade ocorreu.
- » **Padrão:** esta função efetua o padrão de fábrica nas funções disponíveis na guia Cartão de memória.

### Exceção de Rede

The screenshot displays the configuration interface for network exceptions. It contains two vertically stacked sections. The first section, 'Offline', has its toggle switch turned on and a '+Ligação de evento' button. The second section, 'Conflito de IP', also has its toggle switch turned on and a '+Ligação de evento' button.

- » **Ligação de evento:** escolhe a função que será realizada após o evento ser acionado: Gravação e/ou acionar a saída de alarme.
- » **Offline:** registra evento quando a câmera identificar ausência de rede ou cabo desconectado.
- » **Conflito de IP:** caso o dispositivo identifique algum conflito de IP na rede, o mesmo gera os eventos configurados.
- » **Gravação:** faz gravações no cartão micro SD caso a câmera fique sem rede.
- » **Pós-gravação:** neste campo é configurado o tempo que a câmera ficará gravando após o fim do alarme. Este valor varia de 10 a 300 segundos.
- » **Saída:** habilite a função e selecione qual saída de alarme será habilitada após o evento ser acionado.
- » **Pós-alarme:** habilite a função e configure o tempo (valor ajustável de 10 até 300 segundos) no qual a saída de alarme ficará ativa após a identificação de rede ausente ou conflito de IP.
- » **Padrão:** esta função efetua o padrão de fábrica das funções disponíveis na guia Rede ausente

## 16.3. Detecção de Vídeo

### Detecção de Movimento

Na tela de Movimento são configurados os parâmetros da detecção de movimento, como área e sensibilidade, assim como as ações que a câmera irá realizar ao detectar o movimento.

- » **Ativar:** se selecionado, a câmera realizará a detecção de movimento.
- » **Horário:** campo para definir quando a detecção está ativa. Clicando no botão *Adicionar horário*, será exibida uma tela conforme imagem a seguir:

O período de funcionamento é dividido em dias da semana e para cada dia podem ser criados até seis períodos com faixas de horários diferentes.

Marque o respectivo dia da semana e confira se ficará destacado, conforme apresentado na imagem Período de Funcionamento.

Por padrão, todos os dias já estão configurados para realizar a detecção de movimento em período integral: 00h às 24h. Para editar essa configuração, digite a(s) faixa(s) dos horários inicial e final e para validar a configuração do período, deve-se habilitar o checkbox correspondente, caso contrário, ele não será analisado e a detecção de movimento não será feita naquela faixa de horário.

Caso a programação dos períodos seja igual para outros dias da semana, pode-se replicá-la clicando em *Copiar do dia correspondente*. Se for a mesma para todos os dias, basta clicar no checkbox *Selecionar tudo*.

Após finalizar as configurações, clique no botão *Aplicar*. É possível visualizar as programações através das barras coloridas, conforme destacado na imagem Período de funcionamento.

- » **Tempo entre alarmes/Estabilização:** a câmera memoriza apenas um evento durante o período de estabilização. Isto evita que um evento de detecção de movimento gere vários eventos. Este valor varia de 0 a 100 segundos.
- » **Def. Área:** nesta opção é possível configurar até quatro regiões de monitoramento para detecção de movimento, conforme imagem a seguir:



- » **Nome:** pode-se dar um nome para a região. Esse nome será enviado no e-mail do evento, se assim estiver configurado.
- » **Sensibilidade:** esta opção regula o quanto a câmera é sensível a um movimento. Quanto maior a sensibilidade, menos movimento será necessário para ativar a detecção. É possível verificar se a sensibilidade está boa através do Gráfico de Detecção de movimento.
- » **Limite:** o limite dita a quantidade de movimento que será necessária para ativar o evento. Ele aparece como uma linha no gráfico de detecção de movimento, visto a seguir, e quando o movimento for significativo e ultrapassar essa linha de limiar, será ativado o evento de detecção de movimento.
- » **Gráfico de movimento:** a seguir encontra-se o gráfico de detecção de movimento. Nele temos, em verde, movimentos realizados dentro da área de detecção selecionada, que não foram suficientes para alcançar a linha de Limiar e ativar a detecção de movimento. Se a intenção é que um desses movimentos ative a detecção de movimento, pode-se baixar a linha de limiar ou aumentar a sensibilidade. Também temos, em vermelho, os movimentos que ativaram a detecção de movimento, ultrapassando a linha de limiar.



- » **Ligação de evento:** escolhe a função que será realizada após o evento ser acionado: Gravação, Foto, Enviar e-mail, acionar PTZ e/ou acionar a saída de alarme.
- » **Acionar PTZ/Detectar movimento PTZ:** se esta opção estiver selecionada, a detecção de movimento vai ocorrer quando algum comando manual de PTZ for realizado. Caso contrário, o movimento PTZ não irá acionar a detecção de movimento.
- » **Gravação:** esta opção deve ser marcada para que ao ser registrado um evento de detecção de movimento, a câmera grave o vídeo capturado.  
*Obs.: é necessário que a gravação por movimento esteja habilitada.*
- » **Pós-gravação:** neste campo é configurado o tempo que a câmera ficará gravando após o fim do alarme. Este valor varia de 10 a 300 segundos.
- » **Saída:** habilite a função para que o sistema ative a saída de alarme quando houver um movimento. Selecione a saída de alarme que deve ser acionada.
- » **Pós-alarme:** habilite a função e configure o tempo (valor ajustável de 10 até 300 segundos) no qual a saída de alarme ficará ativa após o fim da detecção de movimento.
- » **Enviar e-mail:** se este campo for habilitado a câmera enviará e-mail informando que um evento de detecção de movimento ocorreu.  
*Obs.: para que o e-mail seja enviado é necessário que a função SMTP (E-mail) esteja configurada corretamente.*
- » **PTZ:** permite configurar o movimento de Preset, Tour ou Patrulha, quando ocorrer um evento de detecção de movimento. Por exemplo, ir ao preset X quando acontecer uma detecção de movimento.
- » **Foto:** se estiver selecionada esta opção, a câmera tira uma foto no momento da detecção de movimento.

### Violação de Vídeo/Máscara de Vídeo

Nesta guia, conforme a figura a seguir, são configuradas as opções para gerar eventos quando a lente for obstruída (exemplo: ao cobrir com a mão ou algum outro objeto, a lente da câmera). Também é possível habilitar a geração de eventos, a gravação e o envio de e-mail, as opções funcionam da mesma maneira que a guia Detecção de Movimento.

Ativar

Horário

+ Ligação de evento

Gravação <span style="color: green;">Ativado</span> <input type="button" value="⌵"/>
Pós-gravação <input type="text" value="10"/> seg. (10-300)

Foto <span style="color: green;">Ativado</span> <input type="button" value="⌵"/>
--

Porta saída <span style="color: green;">Ativado</span> <input type="button" value="⌵"/>
Pós-alarme <input type="text" value="10"/> seg. (10-300)



## Mudar Cena

Nesta guia, conforme figura a seguir, são configuradas as opções para gerar eventos quando a cena for alterado por algum evento que não foi programado pela câmera (exemplo: virar a câmera manualmente para um local diferente da qual estava antes gerando uma mudança de cena na imagem transmitida por ela).

A interface de configuração 'Mudar Cena' apresenta as seguintes opções:

- Ativar:
- Horário: Tempo Inteiro (dropdown) e Adicionar horário (botão)
- +Ligação de evento (botão)
- Gravação: Ativado (checkbox)
- Pós-gravação: 10 (input) seg. (10-300)
- Foto: Ativado (checkbox)
- Porta saída: Ativado (checkbox)
- Pós-alarme: 10 (input) seg. (10-300)
- Botões: Aplicar, Atualizar, Padrão

## 16.4. Detecção de Áudio

Essa câmera tem suporte para detecção de áudio. Para isso, ela precisa da instalação de um microfone externo. Então é possível definir ações em caso de detecção de áudio.

A interface de configuração de áudio apresenta as seguintes opções:

- Exceção de áudio:
- Mudança de Intensi...:
- Sensibilidade: Slider de 0 a 50, atualmente em 50
- Limite: Slider de 0 a 50, atualmente em 50
- Gráfico de onda de áudio
- Horário: Tempo Inteiro (dropdown) e Adicionar horário (botão)
- Tempo entre alarmes: 5 (input) seg. (0-100)
- +Ligação de evento (botão)
- Porta saída: Ativado (checkbox)

- » **Ativar:** Ativação de Detecção de áudio.
- » **Exceção de áudio:** quando habilitado, o alarme é acionado quando o sistema detecta entrada de áudio anormal.
- » **Mudança de intensidade:** quando habilitado, o acionamento não mais depende do limiar configurado e sim da mudança na intensidade do áudio.
- » **Sensibilidade:** define a sensibilidade da detecção de áudio (0 a 100). O padrão é 50.
- » **Limite:** define o limite do sinal a ser registrado como um real alarme (0 a 100). O padrão é 50.
- » **Horário:** o período de funcionamento é dividido em dias da semana e para cada dia podem ser criados até seis períodos com faixas de horários diferentes.
- » **Estabilização/Tempo entre alarmes:** quando habilitado, ao detectar áudio a câmera irá registrar um vídeo de tempo definido.
- » **Ligação de evento:** escolhe a função que será realizada após o evento ser acionado: Gravação, Foto, Enviar e-mail, acionar PTZ e/ou acionar a saída de alarme.

- » **Gravação:** quando habilitado, ao detectar áudio a câmera irá registrar um vídeo de tempo definido.
- » **Saída:** quando habilitado, ao detectar áudio a câmera enviará um sinal de alarme para as saídas de alarme.
- » **Pós-gravação:** neste campo é configurado o tempo que a câmera ficará gravando após o fim da detecção de áudio. Este valor varia de 10 a 300 segundos.
- » **Enviar e-mail:** precisa estar habilitado o SMTP. Identifica áudio e encaminha via e-mail uma foto do momento que o áudio foi detectado.
- » **PTZ:** habilita uma função pré-definida (tour, preset, patrulha).
- » **Foto:** se estiver selecionada esta opção, a câmera tira uma foto no momento da detecção de áudio.

## 16.5. Detecção de Movimento Inteligente

Este é o menu para configurar a função de Detecção Inteligente. A Detecção Inteligente realiza uma classificação em tempo real dos objetos em movimento (veículos e/ou pessoas). A função não grava de forma independente, portanto não é possível iniciar a gravação usando o gatilho de detecção de movimento inteligente.

Ativar

Alvo efetivo  Pessoa  Veículo motorizado

Sensibilidade

- » **Ativar:** selecione esta opção para habilitar a Detecção Inteligente.
- » **Sensibilidade:** possui as opções Baixo, Médio e Alto.
- » **Tipo de Objeto:** selecione o tipo de objeto a ser classificado. Existem as opções Pessoa e Veículo.
- » **Padrão:** clique neste botão para restaurar as configurações de fábrica.

## 17. IA

### 17.1. Config. IA

#### Plano inteligente

Nesta seção é definido qual tipo de inteligência a câmera irá executar: Detecção Facial e/ou IVS.

1 Plano Inteligente —  Ajuste da regra

Nenhum preset apropriado? [Primeiro adicione um preset.](#)

**Global**

Detecção Facial

**2:Preset2**

Detecção Facial  IVS

É necessário adicionar um preset para que se defina o tipo de inteligência para o dispositivo. Nesta seção os presets são associados as regras de inteligência.

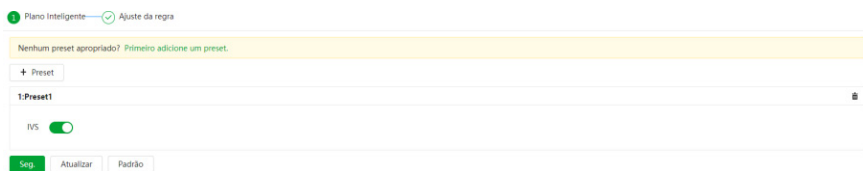

Após adicionar um preset, vá para *Ajuste da regra*.

Clique no ícone IVS/Detecção Facial para acessar as configurações da regra:

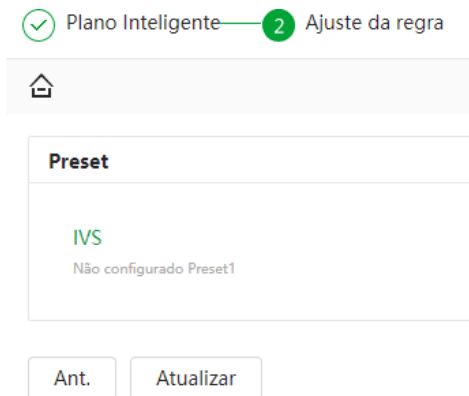

## 17.2. IVS

Nessa guia configuramos as regras para cada preset criado. É possível adicionar até 10 regras por preset. Nessa opção deve-se selecionar o preset configurado anteriormente e criar a regra clicando em *Adicionar regra*.

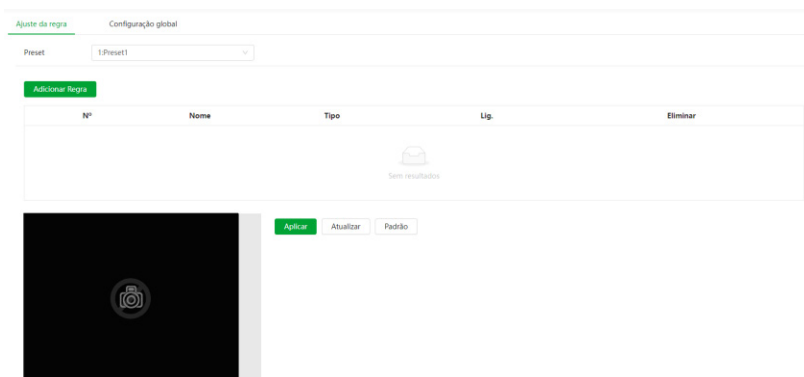

Os tipos de regras são: cerca virtual, linha virtual, objeto abandonado, objeto retirado, movimento rápido, detecção de estacionamento ilegal, aglomeração de pessoas e atitude suspeita.

Regra	Descrição	Cenário de aplicação
Cruzamento de cerca virtual	Quando um alvo cruza a cerca no sentido configurado, o o alarme é acionado e a ligação é executado.	Cena com alvos esparsos e sem oclusão entre os alvos, como a proteção do perímetro da área desacompanhada.
Linha virtual	Quando o alvo atravessa a linha configurada no sentido configurado, um evento é acionado e, em seguida, o sistema executa as ligações de evento configuradas.	Cena com alvos esparsos e sem oclusão entre os alvos, como a proteção do perímetro da área desacompanhada.
Cerca virtual	Quando o alvo entra, sai ou aparece na área de detecção, um evento é acionado e, em seguida, o sistema executa as ligações de evento configuradas.	Cena com alvos esparsos e sem oclusão entre os alvos, como a proteção do perímetro da área desacompanhada.
Objeto abandonado	Quando um objeto é abandonado na área determinada por um tempo maior que o configurado, um evento é acionado e, em seguida, o sistema executa as ligações de evento configuradas.	Cenas com alvos esparsos e sem mudança frequente de luz. Cenas simples na área de detecção são recomendadas: O evento pode não ocorrer nas cenas com alvos densos, oclusão frequente e pessoas permanecendo. Em cenas com primeiro plano e plano de fundo complexos, um falso evento pode ser acionado por objetos abandonados ou ausentes.
Objeto retirado	Quando um objeto é retirado da área determinada por um tempo maior que o configurado, um evento é acionado e, em seguida, o sistema executa as ligações de evento configuradas.	Cenas com alvos esparsos e sem mudança frequente de luz. Cenas simples na área de detecção são recomendadas: O evento pode não ocorrer nas cenas com alvos densos, oclusão frequente e pessoas permanecendo. Em cenas com primeiro plano e plano de fundo complexos, um falso evento pode ser acionado por objetos abandonados ou ausentes.
Movimento rápido	Quando a velocidade de movimento é maior do que a velocidade configurada, um evento é acionado e, em seguida, o sistema executa as ligações de evento configuradas.	Cena com alvos esparsos e menos oclusão. A câmera deve ser instalada logo acima da área de monitoramento. A direção da luz deve ser vertical à direção do movimento.
Detecção de estacionamento ilegal	Quando o alvo permanece acima do tempo configurado, um evento é acionado e, em seguida, o sistema executa as ligações de evento configuradas.	Monitoramento de estradas e gerenciamento de tráfego.
Aglomeração de pessoas	Quando a multidão se reúne ou a densidade da multidão é grande, um evento é acionado e, em seguida, o sistema executa as ligações de evento configuradas.	Cenas com média ou longa distância, como praça externa, entrada do governo, entrada e saída da estação. Não é adequado para análise de visão de curta distância.
Atitude suspeita	Quando o alvo age com atitude suspeita, um evento é acionado e, em seguida, o sistema executa as ligações de evento configuradas.	Parques e halls.

**Obs.:** para a regra de cruzamento de cerca virtual é necessário criar duas cercas distintas na mesma imagem, para então salvar a regra.

Selecione uma regra, ou em  para remover a regra, em Nome da regra se define a nomenclatura e em Tipo de regra a função de Análise de vídeo.

Direção

Filtro de alvo

Alvo efetivo  Pessoa  Veículo motorizado

---

Calendário

Gravação	Ativado	<input type="button" value="🗑️"/>
Pos-gravação	<input type="text" value="30"/>	seg. (10-300)
Foto	Ativado	<input type="button" value="🗑️"/>
Porta saída	Ativado	<input type="button" value="🗑️"/>
Pós-alarme	<input type="text" value="10"/>	seg. (10-300)

Essa função permite detectar objetos que passam através de uma linha, sendo possível criar linhas distintas com direções de análise diferentes, ou seja, é definido em qual das direções (A para B, B para A ou ambos) a câmera irá monitorar.

Em Direção se define qual o vetor de intrusão irá desencadear uma Ativação de Alarme (A para B, B para A ou ambos).

Há também a opção de começar a gravar a câmera quando a linha virtual for cruzada, e definir uma saída de alarme para o fato.

Essa interface de inteligência também permite o envio da imagem na hora de acionamento do alarme para um e-mail configurado.

Também existe a função filtro de alvo, onde é possível acionar evento somente com pessoas e/ou veículos.



Para desenhar na tela, clique no eliminar, ele liberará a imagem para edição. É possível definir qual o tamanho de objeto irá desencadear alarmes, ele é dado em pixels e é exibido nos quadros Tamanho Máximo e Mínimo; use as opções Desenhar e eliminar para defini-lo; durante o desenho, os quadros são azuis. É necessário clicar em Aplicar para manter as configurações.

No período de funcionamento, se define o horário e os dias em que a função estará habilitada. Caso não seja alterado, é sem interrupção.

Atualizar	Limpar	Eliminar
0 1 2 3 4 5 6 7 8 9 10 11 12 13 14 15 16 17 18 19 20 21 22 23 24		
Dom		Cop...
Seg		Cop...
Ter		Cop...
Qua		Cop...
Qui		Cop...
Sex		Cop...
Sáb		Cop...

**Obs.:** o menu das outras regras são semelhantes, use este como base.

## Detecção Facial

Com a ferramenta de Inteligência detecção de face habilitada, a câmera irá automaticamente reconhecer padrões de rostos na imagem do preset definido. Essa função pode ser muito importante no caso de identificação de pessoas em seu sistema de monitoração. Habilitando a função, a câmera iniciará a detecção de qualquer face na cena. A interface permite também que sejam tomadas ações quando detectadas faces.

Ativar

Ativar Realçar Rosto

Recorte de rosto: Foto de uma polegada

Modo de foto: Optimal

Calendário: Tempo Inteiro Adicionar horário

+Ligação de evento

Foto: Ativado

Avançado

Aplicar Atualizar Padrão

- » **Ativar:** habilita o funcionamento.
- » **Adicionar horário:** definir o período em que a função está ativa, por padrão é sempre.
- » **Realçar rosto:** é aplicado ganho na imagem para melhor detectar faces.
- » **Recorte de rosto:** tira foto de uma polegada ou da face.
- » **Modo de foto:** tempo real – tira foto da face em tempo real, prioridade de qualidade – só tira foto da face quando ela atinge o nível de qualidade configurado na opção Avançado.

**Obs.:** as funções Gravar, Saída e Enviar e-mail são semelhantes às de Análise de vídeo.

## Modo de Rosto

Quando a detecção de face está habilitada, é possível utilizar o modo de rosto.

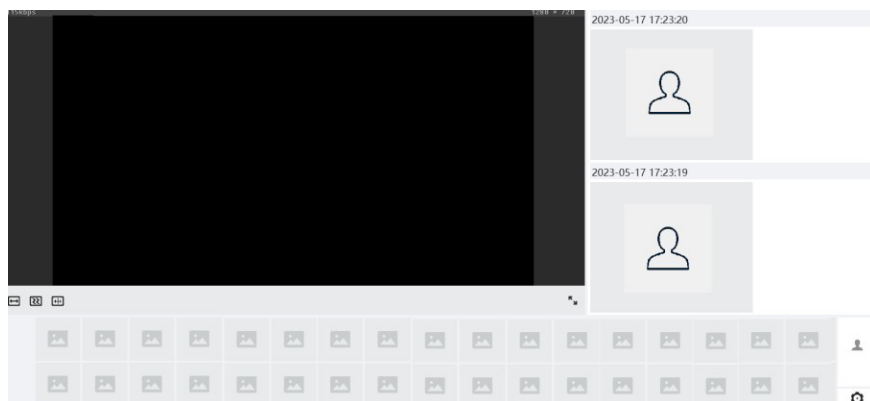

Quando as faces são capturadas elas aparecem na lateral direita da imagem e embaixo da imagem também. No ícone abaixo fica a contagem de quantas faces foram capturadas:



## 18. Segurança

### 18.1. Estado de Segurança

O menu Estado de Segurança é dividido em duas partes: Detecção de serviço e usuário e módulos de segurança.

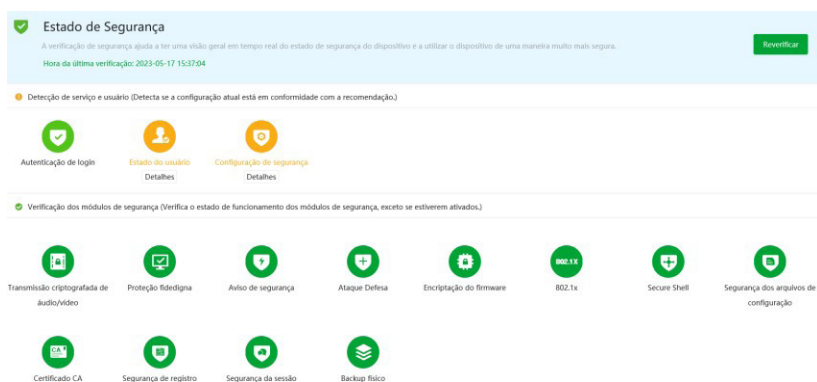

- » **Reverificar:** clique sobre o botão para atualizar o status da Detecção de usuário e serviço.
- » **Estado do usuário:** corresponde aos ícones de Conta, Configurações e Login.
- » **Configuração de segurança:** corresponde aos ícones de serviços.

Os ícones podem ficar verde ou amarelo. Quando um ícone está verde indica que o sistema está seguro. Quando um ícone está amarelo indica que há alguma configuração que pode ser melhorada para tornar o sistema mais seguro.

- » **Módulos de segurança:** mostra funcionalidades e protocolos que o equipamento possui para torná-lo seguro. Os ícones não são responsivos.

## 18.2. Serviço de Sistema

### 802.1x

O protocolo 802.1x é o padrão de autenticação para o controle de acesso à rede, onde cada dispositivo da LAN somente irá utilizar a rede se estiver autenticado em um servidor de modo seguro.

802.1x é um protocolo de controle de acesso de rede capaz de impedir efetivamente o acesso de anfitriões não autorizados.

Nome de NIC

Ativar

Modo de autentica...

Nome do usuário

Senha

Certificado CA

Certificado do dispositivo | Certificados CA fidedignos

- » **Ativar:** marque essa opção para ativar a função 802.1x.
- » **Autenticação:** as opções são PEAP e TLS.
- » **Nome do usuário:** preencha a identificação do autenticador 802.1x.
- » **Senha:** preencha a senha para efetuar a autenticação no switch. (Esta opção está disponível apenas quando a autenticação selecionada for PEAP).
- » **Certificado CA:** selecione o certificado desejado, ou crie um novo em gestão de certificado.

### HTTPS

A guia HTTPS inclui os itens que aparecem na imagem a seguir:

Ativar

O HTTPS é uma entrada de serviço baseada na Segurança da Camada de Transporte (TLS). O HTTPS fornece o serviço web, o serviço de acesso ONVIF e o serviço de acesso RTSP.

Compatível com TLSv1.1 e versões anteriores

Podem existir riscos de segurança se o TLS de versões anteriores for ativado. Selecione com cuidado.

\*Selecione um certificado de dispositivo Gestão de certificado

Nº	Nome Personalizado	Número de série do certificado	Período de validade	Usuário	Emitido por	Utilizado por
1		3363853336623138616639613136383433337373938	2053-05-09 15:36:38	BLO5597GAJESF32	General Device PTZ CA	HTTP, RTSP sobre TLS

- » **Ativar:** clique para habilitar o protocolo HTTPS. É possível configurar o valor da porta HTTPS no menu Portas.
- » **Compatível com TLSv1.1 e versões anteriores:** clique para habilitar a compatibilidade com TLS versões 1.1 ou inferiores.



## 18.3. Ataque Defesa

### Firewall



Ativar

Modo  Lista de permissões  Lista de bloqueios

Apenas os usuários cujos IP/MAC se encontrem na seguinte lista poderão acessar as respectivas portas do dispositivo.

Adicionar

Nº	IP/MAC do usuário	Porta	Operação
----	-------------------	-------	----------

- » **Ativar:** selecione esta opção para habilitar o filtro IP de acessos à câmera.
- » **Modo:** escolha entre IPs permitidos (Lista de permissões) ou IPs bloqueados (Lista de bloqueados).
- » **Adicionar:** clique neste botão para adicionar um endereço IP à lista de IPs.
- » **Editar:** selecione o IP desejado na lista e clique neste botão  para editar o endereço IP.
- » **Apagar:** clique neste botão  para apagar o(s) IP(s) da lista. Após realizar todas as configurações, clique no botão Aplicar para salvá-las. Para retornar ao menu anterior, clique no botão Voltar.

### Bloqueio de Conta

#### Conta do dispositivo

Tentat. início sess.

Tempo bloqueio  min.

#### usuário ONVIF

Tentat. início sess.

Tempo bloqueio  min.

#### Usuário de SNMP

Ativar

Tentat. início sess.

Tempo bloqueio  min.

- » **Tentativa de login:** determine até quantas tentativas de login com senha incorreta podem ser feitas. É possível configurar entre 1 e 10 vezes pela conta do dispositivo, entre 3 e 30 vezes para o login ONVIF e SNMP.
- » **Tempo de bloqueio:** determine quantos minutos o usuário ficará bloqueado ao exceder a quantidade máxima de tentativas de login. É possível configurar entre 1 e 60 minutos. O tempo padrão de fábrica é 30 minutos.

### Ataque anti-DoS

Defesa de ataque SYN Flood

Um atacante pode enviar mensagens SYN repetidas para o dispositivo, deixando ligações TCP semi-abertas no dispositivo, as quais levarão o dispositivo a falhar. Quando é atingido por um ataque SYN flood, o dispositivo defende-se ao eliminar a primeira mensagem.

Defesa de ataque ICMP Flood

Um atacante pode enviar um número anormalmente elevado de pacotes ICMP para o dispositivo, os quais consumirão totalmente todos os recursos de computação e levarão, assim, o dispositivo a falhar. Quando é atingido por um ataque ICMP flood, o dispositivo defende-se ao utilizar a tática de filtragem de mensagens ICMP.

- » **Defesa de ataque SYN Flood:** marque esta opção para habilitar a defesa contra Flood Attack.
- » **Defesa de ataque ICMP Flood:** marque esta opção para habilitar a defesa contra ataques ICMP.

## 18.4. Certificado CA Certificado do Dispositivo

O certificado de um dispositivo faz prova do estatuto legal do dispositivo. Por exemplo, quando o browser visita o dispositivo através de HTTPS, o certificado do dispositivo é verificado.

Instalar o certificado do dispositivo Entrar no modo de edição.

Nº	Nome Personalizado	Número de série do certificado	Período de validade	Usuário	Emitido por	Utilizado por	Estado do certificado	Padrão	Baixar	Eliminar
1		3363653336623138616639 6131363834933337379938	2053-05-09 15:36:38	BL05597GAIIESF32	General Device PTZ C A	HTTP, RTSP sobre TLS	Normal			

» **Instalar o certificado do dispositivo:** clique neste botão para criar um certificado.

Passo 1

X

Criar certificado

Preencha as informações do certificado e o dispositivo irá criar e emitir o certificado.

Solicitar certificado CA e importar (Recomendado)

Depois de ter preenchido as informações do certificado, o dispositivo irá gerar um arquivo de solicitação de certificado. Envie o arquivo para um instituto de CA para solicitar uma assinatura e um certificado, e em seguida, importe-os para o dispositivo.

Instalar o certificado existente

Se já tem um certificado e um arquivo de chave privada, importe o certificado e o arquivo de chave privada desta maneira.

Seg.

Cancelar

» **Criar certificado:** clique neste botão para criar um certificado.

» **Solicitar certificado CA e importar:** clique neste botão para gerar um arquivo de solicitação de certificado a ser enviado a uma instituição de terceiros.

» **Instalar o certificado existente:** clique neste botão para importar um arquivo de certificado.

## Certificados CA fidedignos

Um certificado CA de confiança é utilizado para verificar o estatuto legal de um anfitrião. Por exemplo, deve ser instalado um certificado CA para o switch e a autenticação 802.1x.

Instalar certificado fidedigno Entrar no modo de edição.

Nº	Nome Personalizado	Número de série do certificado	Período de validade	Usuário	Emitido por	Utilizado por	Estado do certificado	Baixar	Eliminar
1		0d326a79a2673938	2050-05-11 22:47:41	General Device PTZ CA	General Device Root CA		Normal		
2		625c21e64320135a	2059-05-23 00:18:27	General Device Root CA	General Device Root CA		Normal		

» **Instalar certificado fidedigno:** clique neste botão para importar um arquivo de certificado confiável. Função em desenvolvimento para uso futuro.

## 18.5. Encriptação de Vídeo

**Protocolo privado**

Ativar

A transmissão da stream é encriptada através da utilização de um protocolo privado.

\*Certifique-se de que o dispositivo ou software correspondentes suportam a desincriptação de vídeo.

Tipo encriptação

Período de atualizaç...  hr. (0-720)

---

**RTSP sobre TLS**

Ativar

A transmissão RTSP é encriptada ao utilizar o túnel TLS antes da transmissão.

\*Certifique-se de que o dispositivo ou software correspondentes suportam a desincriptação de vídeo.

\*Selecione um certificado de dispositivo Gestão de certificado

Nº	Nome Personalizado	Número de série do certificado	Período de validade	Usuário	Emitido por	Utilizado por
1		33636533366231386166396131363884333337373938	2053-05-09 15:36:38	BL05597GA,IESF32	General Device PTZ CA	HTTPS, RTSP sobre TLS

- » **Ativar:** clique para habilitar a criptografia de áudio e vídeo proprietária da Intelbras. Tipo de encriptação AES256-OFB.
- » **Período de atualização:** selecione a cada quantas horas a chave de criptografia será atualizada. O tempo padrão de fábrica é 12 horas.

Neste menu também é possível habilitar RTSP sobre TLS. Antes de habilitar esta função, certifique-se de que softwares de terceiros sejam compatíveis com RTSP sobre TLS.

- » **Ativar:** clique para habilitar o RTSP sobre TLS.

## 18.6. Aviso de segurança

O aviso de segurança é o alarme dos eventos que afetam a segurança. Para habilitar basta clicar em ativar e selecionar os tipos de eventos que deseja ser notificado. É possível habilitar para enviar e-mail através do ícone Ligação de evento.

Ativar

**Monitorização de evento**

<input checked="" type="checkbox"/> Programas executáveis inválidos a tentar executar	<input checked="" type="checkbox"/> Ataque de força bruta na ID de sessão
<input checked="" type="checkbox"/> Ataque de força bruta no diretório web	<input checked="" type="checkbox"/> O início de sessão não está no intervalo de tempo especificado.
<input checked="" type="checkbox"/> O número de ligações de sessão excede o limite	<input checked="" type="checkbox"/> Ataque de força bruta da conta.

O aviso de segurança pode detectar o estado de segurança do dispositivo em tempo real e informá-lo imediatamente sobre os eventos de exceção de segurança, para que possa resolvê-los no tempo adequado e evitar riscos de segurança.

+ Ligação de evento

Porta saída **Ativado**

Pós-alarme  seg. (10-300)

## 19. Sair

---

Botão para voltar à tela inicial de login da página. Ver figuras a seguir:

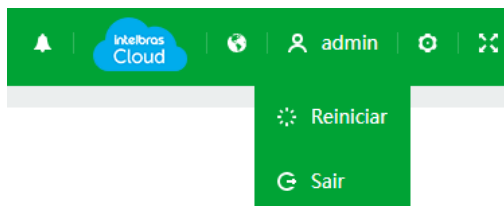

Após clicar em *Sair* voltará para a tela de login:

**intelbras**

 | [Esqueci a senha?](#)

# Termos de uso Intelbras

## Versão atualizada em 06.01.2020

Para utilizar o Produto Intelbras, é indispensável a aceitação dos termos descritos a seguir.

Estes Termos de Uso de Produto (CONTRATO) é um acordo legal entre o USUÁRIO (pessoa física ou jurídica), denominado USUÁRIO, e a INTELBRAS S/A – Indústria de Telecomunicação Eletrônica Brasileira, pessoa jurídica de direito privado, inscrita no CNPJ sob n.º 82.901.000/0001-27, estabelecida à rodovia BR 101, km 210, Área Industrial, São José – SC, doravante denominada INTELBRAS, para uso do PRODUTO, podendo incluir os meios físicos associados, bem como quaisquer materiais impressos e qualquer documentação online ou eletrônica. Ao utilizar o PRODUTO, mesmo que parcialmente ou a título de teste, o USUÁRIO estará vinculado aos termos deste contrato, concordando com suas disposições, principalmente com relação ao consentimento para o acesso, coleta, uso, armazenamento, tratamento e técnicas de proteção às informações do USUÁRIO pela INTELBRAS, necessárias para a integral execução das funcionalidades ofertadas pelo PRODUTO. Em caso de discordância com os termos aqui apresentados, a utilização do PRODUTO deve ser imediatamente interrompida pelo USUÁRIO, mediante as cláusulas a seguir estabelecidas. O USUÁRIO declara que tem plena capacidade civil e jurídica para aceitar as condições de uso do PRODUTO. Para fins de aplicação destes Termos de Uso, entende-se como PRODUTO, a solução INTELBRAS fornecida como um serviço em nuvem, um aplicativo, uma licença de software (embarcado no hardware ou disponível para download) ou mesmo, um firmware de hardware INTELBRAS.

## 1. Aceitação do contrato

Ao acessar a solução INTELBRAS, doravante denominado simplesmente PRODUTO, o USUÁRIO manifesta sua concordância em se vincular e se submeter a todos os termos deste contrato. Caso este PRODUTO venha com uma senha padrão de fábrica, caberá ao USUÁRIO a configuração IMEDIATA de uma nova senha para segurança do PRODUTO. A INTELBRAS não se responsabiliza por qualquer dano que o USUÁRIO venha a ter caso as configurações mínimas de segurança não sejam aplicáveis.

## 2. Do Cadastro

Caso seja solicitado um cadastro para acesso ao PRODUTO é necessário que o USUÁRIO forneça voluntariamente informações sobre si, tais como: nome de usuário, senha, endereço de e-mail (“Dados”). O USUÁRIO declara que os Dados fornecidos são fiéis e verdadeiros e compromete-se a manter seus dados sempre atualizados. Ao realizar o cadastro, o USUÁRIO declara que possui plena capacidade civil, nos termos da lei, para acessar o PRODUTO.

A INTELBRAS não é responsável pelas informações prestadas, mas se reserva o direito de verificar, a qualquer momento, a veracidade de tais informações e solicitar, a seu exclusivo critério, a documentação suporte que julgar necessária para a devida comprovação das informações prestadas. Caso a INTELBRAS detecte alguma conta feita a partir de informações falsas, por menor de idade, ou pessoa que não possua plena capacidade civil, o cadastro do USUÁRIO será automaticamente cancelado de forma que o USUÁRIO não terá mais acesso ao uso do PRODUTO, não assistindo ao USUÁRIO, por este motivo, qualquer direito de indenização ou ressarcimento.

O titular e administrador da conta será aquele definido no momento do cadastro, a partir dos Dados oferecidos pelo USUÁRIO. A conta é pessoal e intransferível, e poderá ser acessada unicamente mediante a utilização do USUÁRIO e senha criados pelo próprio USUÁRIO no momento do cadastro, sendo este o único e exclusivo responsável por manter o sigilo, proteção e segurança de seu USUÁRIO e senha, a fim de garantir a segurança de sua conta e impedir o acesso não autorizado por terceiros. O USUÁRIO é o único responsável por todas as atividades associadas a sua conta.

O USUÁRIO deverá seguir os padrões de segurança de registro de senha e realizar a troca IMEDIATA da senha padrão de fábrica, caso aplicável.

## 3. Licença limitada

Você recebeu o direito de acesso a um PRODUTO da INTELBRAS, decorrente de um direito não transferível, não exclusivo, livre de royalties e revogável, para baixar, instalar, acessar, executar ou utilizar essa solução em seus dispositivos. Você reconhece e concorda que a INTELBRAS concede ao USUÁRIO uma licença exclusiva para uso e, dessa forma, não lhe transfere os direitos sobre o PRODUTO. A venda, transferência, modificação, engenharia reversa ou distribuição, bem como a cópia de textos, imagens ou quaisquer itens contidos no PRODUTO são expressamente proibidas. Você reconhece que a INTELBRAS é proprietária de todos os direitos, títulos e interesses referentes ao site institucional INTELBRAS e ao software relacionado. Você não pode utilizar, usufruir, comercializar, alterar, destruir, ocultar ou remover de qualquer forma as informações sobre direito autoral, os rótulos ou avisos de propriedade dos produtos e soluções da INTELBRAS.

#### **4. Direitos autorais**

O USUÁRIO não adquire, pelo presente instrumento ou pela utilização do PRODUTO, nenhum direito de propriedade intelectual ou outros direitos exclusivos, incluindo patentes, desenhos, marcas, direitos autorais ou quaisquer direitos sobre informações confidenciais ou segredos de negócio, bem como sobre o conteúdo disponibilizado no PRODUTO, incluindo, mas não se limitando a textos, gráficos, imagens, logotipos, ícones, fotografias, conteúdo editorial, notificações, softwares e qualquer outro material, sobre a INTELBRAS ou relacionados a ele ou a qualquer parte dele. O USUÁRIO também não adquire nenhum direito sobre o PRODUTO ou relacionado a ele ou a qualquer componente dele, além dos direitos expressamente relacionados ao USUÁRIO neste Termo ou em qualquer outro contrato mutuamente acordado por escrito entre as partes.

Ao utilizar o PRODUTO, o USUÁRIO concorda em cumprir com as seguintes diretrizes:

- I. Não é permitido postar ou transmitir informação, dado, texto, software, gráficos, sons, fotografias, vídeos, mensagens ou outro conteúdo que seja ilegal, ofensivo, impreciso, difamatório, obsceno, fraudulento, prejudicial, ameaçador ou abusivo.
- II. Não interferir no uso de outros usuários do PRODUTO.
- III. Não postar ou fazer upload de qualquer vírus, worms, arquivo corrompido ou outro software capaz de perturbar, incapacitar ou prejudicar o funcionamento do PRODUTO.
- IV. Cumprir com este Termo e quaisquer leis ou regulamentos aplicáveis;
- V. Não se passar por qualquer pessoa ou entidade, declarar falsamente ou deturpar sua afiliação com uma pessoa ou entidade.
- VI. Não enviar ou transmitir conteúdo que o USUÁRIO não tem o direito de publicar ou transmitir sob qualquer lei ou sob relações contratuais ou fiduciárias (tais como informação privilegiada, informações confidenciais, etc).
- VII. Não usar o PRODUTO para solicitar, obter ou armazenar dados pessoais ou senhas de outros usuários.

#### **5. Alterações, modificações e rescisão**

A INTELBRAS reserva-se o direito de, a qualquer tempo, modificar estes termos, seja incluindo, removendo ou alterando quaisquer de suas cláusulas. Tais modificações terão efeito imediato após a publicação. Ao continuar com o uso do PRODUTO você terá aceitado e concordado em cumprir os termos modificados. Assim como, a INTELBRAS pode, de tempos em tempos, modificar ou descontinuar (temporária ou permanentemente) a distribuição ou a atualização desse PRODUTO e não é obrigada a fornecer nenhum tipo de suporte para essa solução, após o cumprimento do prazo legal. O USUÁRIO não poderá responsabilizar a INTELBRAS nem seus diretores, executivos, funcionários, afiliados, agentes, contratados por quaisquer modificações, suspensões ou descontinuidade do PRODUTO.

Para fins contratuais, o USUÁRIO concorda em receber comunicações da INTELBRAS de forma eletrônica (termos e condições, acordos, notificações, divulgações e outras comunicações da INTELBRAS), seja por e-mail ou comunicação interna no próprio PRODUTO e que, desta forma estabelecida, as comunicações da INTELBRAS satisfazem e cumprem com os requisitos legais.

#### **6. Indenização**

Esse PRODUTO estará em contínuo desenvolvimento e pode conter erros, por isso, o uso é fornecido "no estado em que se encontra" e sob risco do usuário final. Na extensão máxima permitida pela legislação aplicável, a INTELBRAS e seus fornecedores isentam-se de quaisquer garantias e condições expressas ou implícitas incluindo, sem limitação, garantias de comercialização, adequação a um propósito específico, titularidade e não violação no que diz respeito ao software e a qualquer um de seus componentes ou ainda à prestação ou não de serviços de suporte. A INTELBRAS não garante que a operação desse serviço seja contínua e sem defeitos.

Em nenhum caso, a INTELBRAS será responsável por danos pessoais ou qualquer prejuízo incidental, especial, indireto ou consequente, incluindo, sem limitação, prejuízos por perda de lucro, corrupção ou perda de dados, falha de transmissão ou recepção de dados, não continuidade do negócio ou qualquer outro prejuízo ou perda comercial, decorrentes ou relacionados ao uso do PRODUTO ou a sua inabilidade em usar o PRODUTO ou qualquer motivo.

## 7. Consentimento para coleta e proteção do uso de dados

O USUÁRIO concorda que a INTELBRAS pode coletar os dados pessoais de cadastro e perfil, e usar dados técnicos de seu dispositivo, tais como especificações, configurações, versões de sistema operacional, tipo de conexão à internet e afins para fornecer determinadas funções, como atualizações on-line, P2P, DDNS, redefinição de senha entre outras.

Os dados pessoais coletados do USUÁRIO serão exclusivamente utilizados para fins de execução do presente contrato, com o objetivo principal de ativação das funcionalidades do PRODUTO, sendo que o uso destes dados é intrínseco ao próprio funcionamento da solução INTELBRAS, e para uso e benefícios do titular. Ainda, alguns recursos do PRODUTO poderão solicitar dados adicionais do USUÁRIO, tais como, nome, telefone, e-mail, e dados técnicos.

No desenvolvimento de quaisquer atividades relacionadas com a execução do presente Contrato, as Partes observam o regime legal de proteção de dados pessoais, empenhando-se em proceder a todo o tratamento de dados pessoais que venha a mostrar-se necessário ao desenvolvimento do Contrato no estrito e rigoroso cumprimento da Lei, nos termos da **Política de Privacidade Intelbras**.

Os dados pessoais aqui elencados consideram-se os dados das próprias Partes ou mesmo os dados pessoais de seus colaboradores, contratados ou subcontratados.

A fim de garantir a proteção dos dados, o USUÁRIO obriga-se a:

- a. Tratar e usar os dados pessoais da INTELBRAS ou de seus PARCEIROS nos termos legalmente permitidos, em especial recolhendo, registrando, organizando, conservando, consultando ou transmitindo os mesmos, apenas e somente nos casos em que seu titular tenha dado o consentimento expresso e inequívoco, ou nos casos legalmente previstos;
- b. Tratar os dados de modo compatível com as finalidades para os quais tenha sido recolhidos;
- c. Conservar os dados apenas durante o período necessário à prossecução das finalidades da recolha ou do tratamento posterior, garantindo a sua confidencialidade;
- d. Implementar as medidas técnicas e organizativas necessárias para proteger os dados contra a destruição, acidental ou ilícita, a perda acidental, a alteração, a difusão ou o acesso não autorizada, bem como contra qualquer outra forma de tratamento ilícito dos mesmos;
- e. Informar imediatamente a INTELBRAS, devendo prestar toda a colaboração necessária a qualquer investigação que venha a ser realizada, caso exista alguma quebra de segurança, ou suspeita da mesma, independentemente de colocar ou não em causa a segurança e integridade dos dados pessoais;
- f. Garantir o exercício, pelos titulares, dos respectivos direitos de informação, acesso e oposição;
- g. Assegurar que os seus colaboradores, contratados ou subcontratados que venham a ter acesso a dados pessoais no contexto deste Contrato cumpram as disposições legais aplicáveis em matéria de proteção de dados pessoais, e as disposições contratuais aqui elencadas, não cedendo, vendendo, compartilhando ou divulgados tais dados a terceiros, nem deles fazendo uso para quaisquer fins que não os estritamente consentidos pelos respectivos titulares.

O USUÁRIO será responsabilizado perante a INTELBRAS ou terceiros em caso de qualquer violação, compartilhamento, exclusão, cessão, venda, alteração automática dos dados sem prévio e expresso consentimento do seu titular.

## 8. Marcas Registradas e Direitos de Propriedade Intelectual da INTELBRAS

O USUÁRIO reconhece que as “Marcas Registradas” e os “Direitos de Propriedade Intelectual” da INTELBRAS representam um dos ativos estratégicos da INTELBRAS sendo de exclusiva propriedade da mesma.

O USUÁRIO não adquire o direito de uso das Marcas Registradas e outros Direitos de Propriedade Intelectual da INTELBRAS com o Aceite destes Termos. O Uso das Marcas Registradas dependem de autorização prévia e expressa da Intelbras, de acordo com: (i) “Política e Diretrizes da Marca INTELBRAS”; (ii) Programa de Canais INTELBRAS; (iii) a legislação aplicável; (iv) e/ou qualquer outra definição da INTELBRAS.

O USUÁRIO não poderá registrar quaisquer Direitos de Propriedade Intelectual da INTELBRAS, tais como qualquer palavra, símbolo, marca identificativa ou nome semelhante às Marcas Registradas da INTELBRAS ou nome de domínio durante a vigência deste contrato ou mesmo após o seu encerramento, nem mesmo, utilizar as Marcas Registradas Intelbras ou qualquer outro signo que a identifique, em qualquer ambiente online, sem a prévia e expressa autorização, exceto nos casos que a divulgação seja indispensável para a plena funcionalidade do PRODUTO.

O USUÁRIO deverá prontamente notificar a INTELBRAS, por escrito, de qualquer suspeita de uso não autorizado ou infração aos Direitos de Propriedade Intelectual da INTELBRAS e que venha a ter conhecimento. Se solicitado pela INTELBRAS,

o USUÁRIO deverá auxiliar a INTELBRAS em quaisquer investigações, negociações ou procedimentos judiciais em virtude de qualquer alegação de uso indevido ou de violação aos Direitos de Propriedade Intelectual da INTELBRAS.

O USUÁRIO compromete-se a não fazer qualquer tipo de anúncio, propaganda, material publicitário dos Produtos INTELBRAS, contemplando preços e condições de pagamento vinculando produtos INTELBRAS com produtos de concorrentes.

É vedada a cópia ou qualquer outra forma de reprodução das informações, manuais, literatura técnica e outros documentos fornecidos pela INTELBRAS, exceto para o cumprimento de obrigações estabelecidas nos termos deste instrumento, e de acordo com a legislação aplicável relativamente a direitos autorais e propriedade intelectual.

As obrigações estabelecidas na presente cláusula obrigam o USUÁRIO durante a vigência do presente instrumento, bem como após seu encerramento ou rescisão.

## **9. Isenção de garantias e limitações de responsabilidade**

Esse PRODUTO estará em contínuo desenvolvimento e pode conter erros, por isso, o uso é fornecido “no estado em que se encontra” e sob risco do usuário final. Na extensão máxima permitida pela legislação aplicável, a INTELBRAS e seus fornecedores isentam-se de quaisquer garantias e condições expressas ou implícitas incluindo, sem limitação, garantias de comercialização, adequação a um propósito específico, titularidade e não violação no que diz respeito ao serviço e a qualquer um de seus componentes ou ainda à prestação ou não de serviços de suporte. A INTELBRAS não garante que a operação desse serviço seja contínua e sem defeitos. Com exceção do estabelecido neste documento, não há outras garantias, condições ou promessas vinculadas ao serviço, expressas ou implícitas, e todas essas garantias, condições e promessas podem ser excluídas de acordo com o que é permitido por lei sem prejuízo à INTELBRAS e a seus colaboradores.

- I. A INTELBRAS não garante, declara ou assegura que o uso desse PRODUTO será ininterrupto ou livre de erros e você concorda que a INTELBRAS poderá remover por períodos indefinidos ou cancelar esse PRODUTO a qualquer momento sem que você seja avisado.
- II. A INTELBRAS não garante, declara nem assegura que esse PRODUTO esteja livre de perda, interrupção, ataque, vírus, interferência, pirataria ou outra ameaça à segurança e isenta-se de qualquer responsabilidade em relação a essas questões. Você é responsável pelo backup dos arquivos armazenados em seu dispositivo, pela segurança da rede, pela proteção de senhas e demais configurações de segurança da informação.
- III. Em hipótese alguma a INTELBRAS, bem como seus diretores, executivos, funcionários, afiliadas, agentes, contratados responsabilizar-se-ão por perdas ou danos causados pelo uso indevido do PRODUTO e descumprido estes Termos.

## **10. Validade técnica**

Fica estipulado que a INTELBRAS, seus fornecedores ou distribuidores não oferecem um período de validade técnica deste PRODUTO, além da garantia definida em lei. Não se pode considerar que a solução esteja isenta de erros, que seu funcionamento seja ininterrupto ou que suas funções satisfaçam os requisitos dos usuários, razão pela qual fica expressamente estipulado que o USUÁRIO o utiliza por sua conta e risco. Devido à complexidade da relação entre software e hardware, a INTELBRAS não garante que o PRODUTO é compatível com todos os demais sistemas de software e hardware, que irá operar corretamente ou atender às suas expectativas, nem mesmo que terá atualizações.

## **11. Rescisão**

Este contrato poderá ser rescindido por interesse das partes a qualquer instante ou por descumprimento de qualquer cláusula.

## **12. Foro para dirimir controvérsias**

Estes Termos de uso serão regidos e interpretados de acordo com as leis do Brasil. As partes se submetem à jurisdição exclusiva dos tribunais do Brasil. Para dirimir eventuais dúvidas acerca do presente instrumento, bem como de qualquer evento relacionado à utilização de nossos serviços, fica desde logo eleito o foro da comarca de São José, estado de Santa Catarina, por mais privilegiado que outro foro seja. Se você ainda possui alguma dúvida sobre a forma de utilização de nosso produto, sobre nossos Termos de uso ou sobre nossa Política de privacidade, entre em contato com a INTELBRAS. Ficaremos felizes com o seu contato.

A INTELBRAS está inscrita no CNPJ/MF sob o nº 82.901.000/0001-27, tendo sede na Cidade de São José, Estado de Santa Catarina, no endereço Rodovia BR 101, KM 210, Área Industrial, CEP 88104-800.



# Termo de garantia

Fica expresso que esta garantia contratual é conferida mediante as seguintes condições:

Nome do cliente:

Assinatura do cliente:

Nº da nota fiscal:

Data da compra:

Modelo:

Nº de série:

Revendedor:

1. Todas as partes, peças e componentes do produto são garantidos contra eventuais vícios de fabricação, que porventura venham a apresentar, pelo prazo de 1 (um) ano – sendo este de 90 (noventa) dias de garantia legal e 9 (nove) meses de garantia contratual –, contado a partir da data da compra do produto pelo Senhor Consumidor, conforme consta na nota fiscal de compra do produto, que é parte integrante deste Termo em todo o território nacional. Esta garantia contratual compreende a troca gratuita de partes, peças e componentes que apresentarem vício de fabricação, incluindo as despesas com a mão de obra utilizada nesse reparo. Caso não seja constatado vício de fabricação, e sim vício(s) proveniente(s) de uso inadequado, o Senhor Consumidor arcará com essas despesas.
2. A instalação do produto deve ser feita de acordo com o Manual do Produto e/ou Guia de Instalação. Caso seu produto necessite a instalação e configuração por um técnico capacitado, procure um profissional idôneo e especializado, sendo que os custos desses serviços não estão inclusos no valor do produto.
3. Constatado o vício, o Senhor Consumidor deverá imediatamente comunicar-se com o Serviço Autorizado mais próximo que conste na relação oferecida pelo fabricante – somente estes estão autorizados a examinar e sanar o defeito durante o prazo de garantia aqui previsto. Se isso não for respeitado, esta garantia perderá sua validade, pois estará caracterizada a violação do produto.
4. Na eventualidade de o Senhor Consumidor solicitar atendimento domiciliar, deverá encaminhar-se ao Serviço Autorizado mais próximo para consulta da taxa de visita técnica. Caso seja constatada a necessidade da retirada do produto, as despesas decorrentes, como as de transporte e segurança de ida e volta do produto, ficam sob a responsabilidade do Senhor Consumidor.
5. A garantia perderá totalmente sua validade na ocorrência de quaisquer das hipóteses a seguir: a) se o vício não for de fabricação, mas sim causado pelo Senhor Consumidor ou por terceiros estranhos ao fabricante; b) se os danos ao produto forem oriundos de acidentes, sinistros, agentes da natureza (raios, inundações, desabamentos, etc.), umidade, tensão na rede elétrica (sobretensão provocada por acidentes ou flutuações excessivas na rede), instalação/uso em desacordo com o manual do usuário ou decorrentes do desgaste natural das partes, peças e componentes; c) se o produto tiver sofrido influência de natureza química, eletromagnética, elétrica ou animal (insetos, etc.); d) se o número de série do produto tiver sido adulterado ou rasurado; e) se o aparelho tiver sido violado; f) o não uso do protetor do conector RJ45 pode acarretar perda da garantia caso o conector RJ45 esteja oxidado; g) disponibilizar as senhas de acesso às informações do produto a terceiros não autorizados, caracterizando o uso indevido.
6. Esta garantia não cobre perda de dados, portanto, recomenda-se, se for o caso do produto, que o Consumidor faça uma cópia de segurança regularmente dos dados que constam no produto.
7. A Intelbras não se responsabiliza pela instalação deste produto, e também por eventuais tentativas de fraudes e/ou sabotagens em seus produtos. Mantenha as atualizações do software e aplicativos utilizados em dia, se for o caso, assim como as proteções de rede necessárias para proteção contra invasões (hackers). O equipamento é garantido contra vícios dentro das suas condições normais de uso, sendo importante que se tenha ciência de que, por ser um equipamento eletrônico, não está livre de fraudes e burlas que possam interferir no seu correto funcionamento.
8. Após sua vida útil, o produto deve ser entregue a uma assistência técnica autorizada da Intelbras ou realizar diretamente a destinação final ambientalmente adequada evitando impactos ambientais e a saúde. Caso prefira, a pilha/bateria assim como demais eletrônicos da marca Intelbras sem uso, pode ser descartado em qualquer ponto de coleta da Green Eletron (gestora de resíduos eletroeletrônicos a qual somos associados). Em caso de dúvida sobre o processo de logística reversa, entre em contato conosco pelos telefones (48) 2106-0006 ou 0800 704 2767 (de segunda a sexta-feira das 08 às 20h e aos sábados das 08 às 18h) ou através do e-mail suporte@intelbras.com.br.

Sendo estas as condições deste Termo de Garantia complementar, a Intelbras S/A se reserva o direito de alterar as características gerais, técnicas e estéticas de seus produtos sem aviso prévio.

Todas as imagens deste manual são ilustrativas.

# intelbras

**PRODUZIDO NO  
POLO INDUSTRIAL  
DE MANAUS**



CONHEÇA A AMAZÔNIA



*fale com a gente*

**Suporte a clientes:** ☎ (48) 2106 0006

**Fórum:** [forum.intelbras.com.br](http://forum.intelbras.com.br)

**Suporte via chat:** [chat.apps.intelbras.com.br](http://chat.apps.intelbras.com.br)

**Suporte via e-mail:** [suporte@intelbras.com.br](mailto:suporte@intelbras.com.br)

**SAC / Onde comprar? / Quem instala? :** 0800 7042767

Produzido por: Intelbras S/A – Indústria de Telecomunicação Eletrônica Brasileira  
Av. Tefé, 3105 – Japiim – Manaus/AM – 69078-000 – CNPJ 82.901.000/0015-22  
IE (SEFAZ-AM): 06.200.633-9 – [www.intelbras.com.br](http://www.intelbras.com.br)

01.24  
Indústria brasileira